

МИНИСТЕРСТВО НАУКИ И ВЫСШЕГО ОБРАЗОВАНИЯ РФ
ФГБОУ ВО «Уральский государственный горный университет»



УТВЕРЖДАЮ
Проректор по учебно-методическому
комплексу
С. А. Упоров

РАБОЧАЯ ПРОГРАММА ДИСЦИПЛИНЫ

БД.01 РУССКИЙ ЯЗЫК

Специальность

23.02.01 Организация перевозок и управление на транспорте (по видам)

программа подготовки специалистов среднего звена

базовая подготовка

форма обучения: очная

на базе основного общего образования

год набора: 2021

Автор: Великжанина Н. А.

Одобрена на заседании кафедры
иностранных языков и деловой комму-
никации (ИЯДК)

Зав.кафедрой

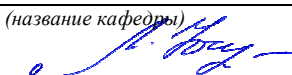
(подпись)

Юсупова Л. Г.

(Фамилия И.О.)

Протокол № 7 от 22.06.2021

(Дата)

Рассмотрена методической комиссией

Горно-механического факультета

Председатель

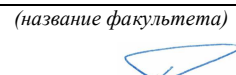
(подпись)

Осипов П. А.

(Фамилия И.О.)

Протокол № 10 от 18.06.2021

(Дата)

Екатеринбург
2021

Рабочая программа дисциплины БД.01 Русский язык согласована с выпускающей кафедрой горных машин и комплексов

И. о. заведующего кафедрой



Ю. А. Лагунова

СОДЕРЖАНИЕ

| | |
|---|----|
| Аннотация | 4 |
| 1 Цели освоения дисциплины | 5 |
| 2 Место учебной дисциплины в структуре образовательной программы | 5 |
| 3 Результаты освоения учебной дисциплины | 5 |
| 4 Объём учебной дисциплины | 6 |
| 5 Структура и содержание учебной дисциплины | 6 |
| 6 Перечень учебно-методического обеспечения для самостоятельной работы обучающихся по учебной дисциплине | 7 |
| 7 Текущий контроль успеваемости и промежуточной аттестации обучающихся по учебной дисциплине | 8 |
| 8 Перечень основной и дополнительной учебной литературы, необходимой для освоения учебной дисциплины | 10 |
| 9 Перечень ресурсов информационно-телекоммуникационной сети «Интернет», необходимых для освоения учебной дисциплины | 10 |
| 10 Методические указания для обучающихся по освоению учебной дисциплины | 10 |
| 11 Описание материально-технической базы, необходимой для осуществления образовательного процесса по учебной дисциплине | 11 |

Аннотация рабочей программы общеобразовательной учебной дисциплины «Русский язык»

Трудоемкость дисциплины: 150 часов.

Цель дисциплины: формирование коммуникативной компетенции, необходимой для успешной социализации и самореализации, как инструмента межкультурного общения в современном поликультурном мире; освоение знаний о социокультурной специфике своей страны и умение строить свое речевое и неречевое поведение адекватно этой специфике; умение выделять общее и различное в культуре родной страны; достижение необходимого уровня владения русским языком; позволяющего выпускникам общаться в устной и письменной формах; овладение умением использовать русский язык как средство для получения информации из различных источников в образовательных и самообразовательных целях.

Результаты освоения учебной дисциплины:

личностные:

- сформированность основ саморазвития и самовоспитания в соответствии с общечеловеческими ценностями и идеалами гражданского общества; готовность и способность к самостоятельной, творческой и ответственной деятельности (Л-1);

- толерантное сознание и поведение в поликультурном мире, готовность и способность вести диалог с другими людьми, достигать в нем взаимопонимания, находить общие цели и сотрудничать для их достижения, способность противостоять идеологии экстремизма, национализма, ксенофобии, дискриминации по социальным, религиозным, расовым, национальным признакам и другим негативным социальным явлениям (Л-2);

- готовность и способность к образованию, в том числе самообразованию, на протяжении всей жизни; сознательное отношение к непрерывному образованию как условию успешной профессиональной и общественной деятельности (Л-3);

метапредметные:

- умение продуктивно общаться и взаимодействовать в процессе совместной деятельности, учитывать позиции других участников деятельности, эффективно разрешать конфликты (М-1);

- владение навыками познавательной, учебно-исследовательской и проектной деятельности, навыками разрешения проблем; способность и готовность к самостоятельному поиску методов решения практических задач, применению различных методов познания (М-2);

- готовность и способность к самостоятельной информационно-познавательной деятельности, владение навыками получения необходимой информации из словарей разных типов, умение ориентироваться в различных источниках информации, критически оценивать и интерпретировать информацию, получаемую из различных источников (М-3);

- владение языковыми средствами - умение ясно, логично и точно излагать свою точку зрения, использовать адекватные языковые средства (М-4);

предметные:

- сформированность коммуникативной компетенции, необходимой для успешной социализации и самореализации, как инструмента межкультурного общения в современном поликультурном мире (П-1);

- владение знаниями о социокультурной специфике своей страны и умение строить свое речевое и неречевое поведение адекватно этой специфике; умение выделять общее и различное в культуре родной страны (П-2);

- достижение порогового уровня владения русским языком, позволяющего выпускникам общаться в устной и письменной формах как с носителями русского языка, так и с представителями других стран, использующими данный язык как средство общения (П-3);

- сформированность умения использовать язык как средство для получения информации из различных источников в образовательных и самообразовательных целях.

1 ЦЕЛИ ОСВОЕНИЯ УЧЕБНОЙ ДИСЦИПЛИНЫ

Рабочая программа учебной дисциплины «Русский язык» предназначена для общеобразовательной подготовки обучающихся.

Содержание рабочей программы учебной дисциплины «Русский язык» направлено на достижение следующих целей:

- формирование коммуникативной компетенции, необходимой для успешной социализации и самореализации, как инструмента межкультурного общения в современном поликультурном мире;

- освоение знаний о социокультурной специфике своей страны и умение строить свое речевое и неречевое поведение адекватно этой специфике; умение выделять общее и различное в культуре родной страны;

- достижение необходимого уровня владения русским языком, позволяющего выпускникам общаться в устной и письменной формах как с носителями русского языка, так и с представителями других стран, использующими данный язык как средство общения;

- овладение умением использовать русский язык как средство для получения информации из различных источников в образовательных и самообразовательных целях.

2 МЕСТО УЧЕБНОЙ ДИСЦИПЛИНЫ В СТРУКТУРЕ ОБРАЗОВАТЕЛЬНОЙ ПРОГРАММЫ

Учебная дисциплина «Русский язык» относится к предметной области «Русский язык» (базовый уровень) и общеобразовательному циклу программы подготовки специалистов среднего звена.

3 РЕЗУЛЬТАТЫ ОСВОЕНИЯ УЧЕБНОЙ ДИСЦИПЛИНЫ

Освоение содержания учебной дисциплины «Русский язык» обеспечивает достижение обучающимися следующих результатов:

личностных:

- сформированность основ саморазвития и самовоспитания в соответствии с общечеловеческими ценностями и идеалами гражданского общества; готовность и способность к самостоятельной, творческой и ответственной деятельности (Л-1);

- толерантное сознание и поведение в поликультурном мире, готовность и способность вести диалог с другими людьми, достигать в нем взаимопонимания, находить общие цели и сотрудничать для их достижения, способность противостоять идеологии экстремизма, национализма, ксенофобии, дискриминации по социальным, религиозным, расовым, национальным признакам и другим негативным социальным явлениям (Л2);

- готовность и способность к образованию, в том числе самообразованию, на протяжении всей жизни; сознательное отношение к непрерывному образованию как условию успешной профессиональной и общественной деятельности (Л-3);

метапредметных:

- умение продуктивно общаться и взаимодействовать в процессе совместной деятельности, учитывать позиции других участников деятельности, эффективно разрешать конфликты (М-1);

- владение навыками познавательной, учебно-исследовательской и проектной деятельности, навыками разрешения проблем; способность и готовность к самостоятельному поиску методов решения практических задач, применению различных методов познания (М-2);

- готовность и способность к самостоятельной информационно-познавательной деятельности, владение навыками получения необходимой информации из словарей разных типов, умение ориентироваться в различных источниках информации, критически оценивать и интерпретировать информацию, получаемую из различных источников (М-3);

- владение языковыми средствами - умение ясно, логично и точно излагать свою точку зрения, использовать адекватные языковые средства (М-4);

предметных:

- сформированность коммуникативной компетенции, необходимой для успешной социализации и самореализации, как инструмента межкультурного общения в современном поликультурном мире (П-1);

- владение знаниями о социокультурной специфике своей страны и умение строить свое речевое и неречевое поведение адекватно этой специфике; умение выделять общее и различное в культуре родной страны (П-2);

- достижение необходимого уровня владения русским языком, позволяющего выпускникам общаться в устной и письменной формах как с носителями русского языка, так и с представителями других стран, использующими данный язык как средство общения (П-3);

- сформированность умения использовать русский язык как средство для получения информации из различных источников в образовательных и самообразовательных целях (П-4).

4 ОБЪЕМ УЧЕБНОЙ ДИСЦИПЛИНЫ

очная форма обучения

Максимальная учебная нагрузка обучающихся составляет 150 часов, в том числе: аудиторная (обязательная) нагрузка обучающихся – 100 часов;

консультации – 7 часов;

внеаудиторная самостоятельная работа студентов - 43 часа.

5 СТРУКТУРА И СОДЕРЖАНИЕ УЧЕБНОЙ ДИСЦИПЛИНЫ

5.1 Структура учебной дисциплины

| <i>Вид учебной работы</i> | <i>Количество часов</i> |
|---|-------------------------|
| <i>Аудиторные занятия</i> | <i>Очная форма</i> |
| Уроки | - |
| Практические занятия | 100 |
| Лабораторные занятия | - |
| Семинарские занятия | - |
| Консультации | 7 |
| Итого | 107 |
| <i>Внеаудиторная самостоятельная работа</i> | |
| | 43 |
| В т.ч.: | |
| Повторение материала уроков | 12 |
| Самостоятельное изучение тем дисциплины | 8 |
| Подготовка к практическим занятиям | 3 |
| Подготовка к практико-ориентированному заданию | 6 |
| Подготовка проекта | |
| Подготовка к опросу | 4 |
| Подготовка к экзамену | 10 |
| <i>Текущая и промежуточная аттестация в форме зачёта и экзамена</i> | <i>20</i> |
| Всего | 150 |

5.2 Тематический план и содержание учебной дисциплины

| Наименование разделов и тем | Содержание учебного материала, лабораторные и практические, семинарские занятия, самостоятельная работа, консультации | Объем часов | | | | компетенции |
|-----------------------------|---|-------------|------------|-----------|-----------|------------------------|
| | | очная | | заочная | | |
| | | 1 семестр | 2 семестр | 1 семестр | 2 семестр | |
| 1 | 2 | 3 | 4 | 5 | 6 | |
| 1. Орфография. | <p>Содержание учебного материала: Цели и задачи курса. Язык и его составляющие. Фонетический принцип русской орфографии. Позиционные изменения звуков. Правописание безударных гласных в корне слова. Разделительные Ъ и Ь знаки. Морфемный принцип орфографии. Понятие морфемы. Способы словообразования. Чередующиеся гласные в корне слова. Правописание приставок. О –Е после шипящих. Морфологический принцип орфографии. Правописание Н и НН в разных частях речи. НЕ с разными частями речи. Мягкий знак после шипящих. Особенности служебных частей речи. Производные предлоги.:</p> | 16 | 34 | - | - | Л-1 М-4 П-1 |
| | <p>Самостоятельная работа: повторение материала лекций, подготовка к практическим занятиям, подготовка к опросу</p> | 7 | 14 | - | - | Л-1 М-4 П-1 |
| 2. Пунктуация.. | <p>Содержание учебного материала: Словосочетание как основная единица синтаксиса. Понятие словосочетания. Типы словосочетаний. Простое предложение. Типы простых предложений. Простое предложение с обособленным определением. Простое предложение с обособленным обстоятельством. Тире между подлежащим и сказуемым в простом предложении. Понятие о сложном предложении. Типы сложных предложений. Знаки препинания в сложном предложении. Вводные слова и предложения.</p> | 16 | 34 | - | - | Л-1 М-1 П-1, П-3 |
| | <p>Самостоятельная работа: повторение материала лекций, подготовка к практическим занятиям, подготовка к практико-ориентированному заданию</p> | 7 | 15 | - | - | Л-1 М-1 П-1, П-3 |
| Консультация | Индивидуальная консультация перед зачетом в 1 семестре | | | | | |
| Зачет | Проведение зачета в 1 семестре | + | | | | |
| Консультация | Групповая консультация перед экзаменом во 2 семестре | 2 | 5 | | | |
| Экзамен | Проведение экзамена во 2 семестре | | 2 | | - | |
| | Всего: | 48 | 102 | | | |

6 ПЕРЕЧЕНЬ УЧЕБНО-МЕТОДИЧЕСКОГО ОБЕСПЕЧЕНИЯ ДЛЯ САМОСТОЯТЕЛЬНОЙ РАБОТЫ ОБУЧАЮЩИХСЯ ПО УЧЕБНОЙ ДИСЦИПЛИНЕ

Для организации самостоятельной работы обучающихся по изучению дисциплины «Русский язык» кафедрой подготовлены *Методические указания по организации самостоятельной работы и задания для обучающихся направления 23.02.01 «Организация перевозок и управление на транспорте (по видам)».*

Обоснование затрат времени на самостоятельную работу обучающихся (СРО)

Суммарный объем часов на СРО очной формы обучения составляет 43 часа.

| № п/п | Виды самостоятельной работы | Единица измерения | Норма времени, час | Расчетная трудоемкость СРО по нормам, час. | Принятая трудоемкость СРО, час. |
|-------|--|-------------------|--------------------|--|---------------------------------|
| 1 | Повторение материала уроков | 1 час | 0,1-4,0 | $0,1 \times 100 = 10,0$ | 10,0 |
| 2 | Подготовка к практическим занятиям | 1 занятие | 0,3-3,0 | $0,3 \times 100 = 30,0$ | 30,0 |
| 3 | Подготовка к практико-ориентированному заданию | 1 тема | 1,0-25,0 | $1 \times 1 = 1$ | 1 |
| 4 | Подготовка к другой форме контроля | 1 тема | 1,0-25,0 | $1 \times 1 = 1$ | 1 |
| 5 | Подготовка к опросу | 1 тема | 1,0-25,0 | $1 \times 1 = 1$ | 1 |
| 6 | Подготовка к экзамену | .экзамен | 3,0-10,0 | $1 \times 1 = 1$ | 1 |
| | Итого: | | | | 43 |

Руководство самостоятельной работой студента осуществляется в форме индивидуальных консультаций, контроль – на занятиях, индивидуальных консультациях, другой форме контроля, экзамене.

7 ТЕКУЩИЙ КОНТРОЛЬ УСПЕВАЕМОСТИ И ПРОМЕЖУТОЧНОЙ АТТЕСТАЦИИ ОБУЧАЮЩИХСЯ ПО УЧЕБНОЙ ДИСЦИПЛИНЕ

Оценка результатов освоения учебной дисциплины осуществляется в ходе текущего контроля успеваемости и промежуточной аттестации.

Текущий контроль результатов деятельности обучающегося в процессе освоения учебной дисциплины осуществляется на практических занятиях, при выполнении самостоятельных работ.

Оценочные средства текущего контроля: опрос, практико-ориентированное задание, другая форма контроля в 1 семестре.

Методическое обеспечение текущего контроля

| Наименование оценочного средства | Характеристика оценочного средства | Методика применения оценочного средства | Наполнение оценочного средства | Критерии оценивания/критерии оценки |
|----------------------------------|--|---|--------------------------------|---|
| опрос | Опрос - важнейшее средство развития мышления и речи. Позволяет оценить знания и кругозор студента, умение логически построить ответ, владение монологической речью и иные коммуникативные навыки | Опрос выполняется по теме № 1-2 | КОС*- Комплект вопросов | <i>Критерии оценивания:</i> правильность ответа на вопросы, всесторонность и глубина ответа (полнота), лексически верное оформление ответа, грамматически верное оформление ответа, логически верное оформление ответа. Каждый показатель – 1 балл. <i>Критерии оценки:</i> оценка «отлично» 5 баллов (90-100%) - оценка «хорошо» 4 балла (70-89%) оценка «удовлетворительно» 3 балла (50-69%) оценка «неудовлетворительно» 0-2 балла (0-49%) оценка). |

| | | | | |
|----------------------------------|---|--|-------------------------------------|--|
| практико-ориентированное задание | Задание, в котором обучающемуся предлагают осмыслить реальную практико-ориентированную ситуацию | Предлагаются задания по изученным темам №1,2 в виде практических ситуаций. | КОС-Комплект заданий | <i>Критерии оценивания:</i> правильность выполнения практико-ориентированного задания, всесторонность и глубина ответа, отсутствие орфографических и грамматических нарушений, логически верное оформление ответа. Каждый показатель – 1 балл. <i>Критерии оценки:</i> оценка «отлично» 5 баллов (90-100%) - оценка «хорошо» 4 балла (70-89%) оценка «удовлетворительно» 3 балла (50-69%) оценка «неудовлетворительно» 0-2 балла (0-49%оценка). |
| другая форма контроля | 1)ответ на вопрос, содержащий теоретический материал по изученным темам. | Количество вопросов в работе – 1 | КОС - теоретические вопросы | <i>Критерии оценивания:</i> правильность ответа - 1 балл. <i>Критерии оценки:</i> оценка «отлично» 20-22 балла (90-100%) оценка «хорошо» 16-19 баллов (70-89%) оценка «удовлетворительно» 11-15 баллов (50-69%) оценка «неудовлетворительно» 0-10 баллов (0-49%) |
| | 2)практико-ориентированное задание | Количество заданий - 1 | КОС – комплект практических заданий | |

*- комплекты оценочных средств.

Для осуществления текущего контроля знаний, умений обучающихся используется комплект оценочных средств.

Промежуточная аттестация по учебной дисциплине – другая форма контроля в 1 семестре, экзамен – во 2 семестре.

Методическое обеспечение промежуточной аттестации

| Наименование оценочного средства | Характеристика оценочного средства | Методика применения оценочного средства | Наполнение оценочного средства в КОС | Критерии оценивания/критерии оценки |
|----------------------------------|---|---|---------------------------------------|---|
| Экзамен | 1) Средство проверки умений применять полученные знания для решения задач определенного типа по теме или разделу. | Количество вопросов в билете – 2 | КОС - комплект теоретических вопросов | <i>Критерии оценивания:</i> правильность ответа - 1 балл. <i>Критерии оценки:</i> оценка «отлично» 20-22 балла (90-100%) оценка «хорошо» 16-19 баллов (70-89%) оценка «удовлетворительно» 11-15 баллов (50-69%) оценка «неудовлетворительно» 0-10 баллов (0-49%) |
| | 2) Система стандартизированных заданий ,позволяющая автоматизировать процедуру измерения уровня знаний и умений обучающегося. | Количество заданий- 5 | КОС – комплект заданий | |

Для осуществления промежуточной аттестации обучающихся используется комплект оценочных средств по дисциплине.

8 ПЕРЕЧЕНЬ ОСНОВНОЙ И ДОПОЛНИТЕЛЬНОЙ УЧЕБНОЙ ЛИТЕРАТУРЫ, НЕОБХОДИМОЙ ДЛЯ ОСВОЕНИЯ УЧЕБНОЙ ДИСЦИПЛИНЫ

8.1 Основная литература

| № п/п | Наименование | Количество экземпляров. |
|-------|--|-------------------------|
| 1 | Репетитор по русскому языку. Орфография. Пунктуация. Культура речи. Учебное пособие. / В.И.Миняева; Уральский государственный горный университет, - 5-е изд., испр. и доп.- Екатеринбург: УГГУ, 2007.-239 с. | 20 |
| 2 | Грамматическая правильность русской речи: стилистический словарь вариантов. Л.К.Граудина, В.А.Цукович, М.П.Карпинская,3-е изд., стереотип. – Москва: Астрель, 2004.- 355 с. | 1 |
| 3 | , : Рыбченкова Л.М., Александрова О.М., Нарушевич А.Г. и др. Русский язык (базовый уровень) 10 - 11 АО "Издательство "Просвещение" http://www.mnemozina.ru/katalog-knig/osnovnoe-obshchee-obrazovanie/russkij-yazyk/detail.php?ID | 50 |

8.2 Дополнительная литература

| № п/п | Наименование | Количество экземпляров |
|-------|---|------------------------|
| 1 | Ефимов С.Е. Основы русского языка. Свободное понимание: учебное пособие/С.Е..Ефимов.- Москва: Риор, Москва: ИНФРА- М.,2016 – 416 с. | 2 |
| 2 | Михайлова С.Ю. Орфография в заданиях и ответах. Орфограммы в корне слова. Н и НН в разных частях речи [Электронный ресурс] Михайлова С.Ю., Михайлова Н.Е.- Электрон. текстовые данные.- М.: Мир и Образование, 2013.- 112с.- Режим доступа: http:// www.iprbookshop.ru/ 14571.html .-ЭБС «iprbooks» | Электронный ресурс |
| 3 | Михайлова С.Ю. Орфография в заданиях и ответах. Орфограммы в приставках. Орфограммы в суффиксах. Орфограммы в окончаниях. [Электронный ресурс] Михайлова С.Ю., Михайлова Н.Е.- Электрон. текстовые данные.- М.: Мир и образование,2013.-96 с.- Режим доступа http://iprbookshop.ru/14572.html .- ЭБС «iprbooks». | Электронный ресурс |

9 ПЕРЕЧЕНЬ РЕСУРСОВ ИНФОРМАЦИОННО - ТЕЛЕКОММУНИКАЦИОННОЙ СЕТИ «ИНТЕРНЕТ», НЕОБХОДИМЫХ ДЛЯ ОСВОЕНИЯ УЧЕБНОЙ ДИСЦИПЛИНЫ

1. Основы литературоведения. Анализ художественного произведения [Электронный ресурс]/Эсалнек А.Я.-М.:ФЛИНТА,2017
<http://www.studentlibrary.ru/bookISBN9785893494075.html>

10 МЕТОДИЧЕСКИЕ УКАЗАНИЯ ДЛЯ ОБУЧАЮЩИХСЯ ПО ОСВОЕНИЮ УЧЕБНОЙ ДИСЦИПЛИНЫ

Алгоритм работы студентов для качественного усвоения дисциплины включает в себя следующие действия:

1. Изучение рабочей программы дисциплины, что позволит правильно сориентироваться в системе требований, предъявляемых к студенту со стороны преподавателя.
2. Посещение и конспектирование лекций/уроков.
3. Обязательная подготовка к практическим занятиям.
4. Изучение основной и дополнительной литературы, интернет-источников
5. Выполнение всех видов самостоятельной работы.

11. ОПИСАНИЕ МАТЕРИАЛЬНО-ТЕХНИЧЕСКОЙ БАЗЫ, НЕОБХОДИМОЙ ДЛЯ ОСУЩЕСТВЛЕНИЯ ОБРАЗОВАТЕЛЬНОГО ПРОЦЕССА ПО УЧЕБНОЙ ДИСЦИПЛИНЕ

Реализация учебной дисциплины осуществляется с использованием учебного кабинета.

Помещение кабинета удовлетворяет требованиям Санитарно-эпидемиологических правил и нормативов (СанПиН 2.4.2 № 178-02).

В кабинете имеются посадочные места по количеству обучающихся; рабочее место преподавателя; компьютер, мультимедийный проектор и экран.

МИНИСТЕРСТВО НАУКИ И ВЫСШЕГО ОБРАЗОВАНИЯ РФ

ФГБОУ ВО «Уральский государственный горный университет»



УТВЕРЖДАЮ

Проректор по учебно-методическому
комплексу
С. А. Упоров

РАБОЧАЯ ПРОГРАММА ДИСЦИПЛИНЫ

БД.02 ЛИТЕРАТУРА

Специальность

23.02.01 Организация перевозок и управление на транспорте (по видам)

программа подготовки специалистов среднего звена

базовая подготовка

форма обучения: очная

на базе основного общего образования

год набора: 2021

Автор: Великжанина Н. А.

Одобрена на заседании кафедры
иностраных языков и деловой комму-
никации (ИЯДК)

Зав.кафедрой

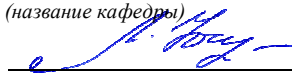

(подпись)

Юсупова Л. Г.

(Фамилия И.О.)

Протокол № 7 от 22.06.2021

(Дата)

Рассмотрена методической комиссией

Горно-механического факультета

Председатель



Осипов П. А.

(Фамилия И.О.)

Протокол № 10 от 18.06.2021

(Дата)

Екатеринбург
2021

Рабочая программа дисциплины БД.02 Литература согласована с выпускающей кафедрой горных машин и комплексов

И. о. заведующего кафедрой



Ю. А. Лагунова

СОДЕРЖАНИЕ

| | |
|---|----|
| Аннотация | 4 |
| 1 Цели освоения дисциплины | 5 |
| 2 Место учебной дисциплины в структуре образовательной программы | 5 |
| 3 Результаты освоения учебной дисциплины | 5 |
| 4 Объём учебной дисциплины | 6 |
| 5 Структура и содержание учебной дисциплины | 6 |
| 6 Перечень учебно-методического обеспечения для самостоятельной работы обучающихся по учебной дисциплине | 8 |
| 7 Текущий контроль успеваемости и промежуточной аттестации обучающихся по учебной дисциплине | 8 |
| 8 Перечень основной и дополнительной учебной литературы, необходимой для освоения учебной дисциплины | 12 |
| 9 Перечень ресурсов информационно-телекоммуникационной сети «Интернет», необходимых для освоения учебной дисциплины | 13 |
| 10 Методические указания для обучающихся по освоению учебной дисциплины | 13 |
| 11 Описание материально-технической базы, необходимой для осуществления образовательного процесса по учебной дисциплине | 13 |

Аннотация рабочей программы общеобразовательной учебной дисциплины «Литература»

Трудоемкость дисциплины: 150 часов.

Цель дисциплины: формирование коммуникативной компетенции, необходимой для успешной социализации и самореализации, как инструмента межкультурного общения в современном поликультурном мире; освоение знаний о социокультурной специфике своей страны и умение строить свое речевое и неречевое поведение адекватно этой специфике; умение выделять общее и различное в культуре родной страны; достижение необходимого уровня владения русским языком; позволяющего выпускникам общаться в устной и письменной формах; овладение умением использовать русский язык как средство для получения информации из различных источников в образовательных и самообразовательных целях.

Результаты освоения учебной дисциплины:

личностные:

- сформированность основ саморазвития и самовоспитания в соответствии с общечеловеческими ценностями и идеалами гражданского общества; готовность и способность к самостоятельной, творческой и ответственной деятельности (Л-1);

- толерантное сознание и поведение в поликультурном мире, готовность и способность вести диалог с другими людьми, достигая в нем взаимопонимания, находить общие цели и сотрудничать для их достижения, способность противостоять идеологии экстремизма, национализма, ксенофобии, дискриминации по социальным, религиозным, расовым, национальным признакам и другим негативным социальным явлениям (Л2);

- готовность и способность к образованию, в том числе самообразованию, на протяжении всей жизни; сознательное отношение к непрерывному образованию как условию успешной профессиональной и общественной деятельности (Л-3);

метапредметные:

- умение продуктивно общаться и взаимодействовать в процессе совместной деятельности, учитывать позиции других участников деятельности, эффективно разрешать конфликты (М-1);

- владение навыками познавательной, учебно-исследовательской и проектной деятельности, навыками разрешения проблем; способность и готовность к самостоятельному поиску методов решения практических задач, применению различных методов познания (М-2);

- готовность и способность к самостоятельной информационно-познавательной деятельности, владение навыками получения необходимой информации из словарей разных типов, умение ориентироваться в различных источниках информации, критически оценивать и интерпретировать информацию, получаемую из различных источников (М-3);

- владение языковыми средствами - умение ясно, логично и точно излагать свою точку зрения, использовать адекватные языковые средства (М-4);

предметные:

- сформированность коммуникативной компетенции, необходимой для успешной социализации и самореализации, как инструмента межкультурного общения в современном поликультурном мире (П-1);

- владение знаниями о социокультурной специфике своей страны и умение строить свое речевое и неречевое поведение адекватно этой специфике; умение выделять общее и различное в культуре родной страны (П-2);

- достижение порогового уровня владения русским языком, позволяющего выпускникам общаться в устной и письменной формах как с носителями русского языка, так и с представителями других стран, использующими данный язык как средство общения (П-3);

- сформированность умения использовать язык как средство для получения информации из различных источников в образовательных и самообразовательных целях (П-4).

1 ЦЕЛИ ОСВОЕНИЯ УЧЕБНОЙ ДИСЦИПЛИНЫ

Рабочая программа учебной дисциплины «Литература» предназначена для общеобразовательной подготовки обучающихся.

Содержание рабочей программы учебной дисциплины «Литература» направлено на достижение следующих целей:

- формирование коммуникативной компетенции, необходимой для успешной социализации и самореализации, как инструмента межкультурного общения в современном поликультурном мире;

- освоение знаний о социокультурной специфике своей страны и умение строить свое речевое и неречевое поведение адекватно этой специфике; умение выделять общее и различное в культуре родной страны ;

- достижение необходимого уровня владения русским языком, позволяющего выпускникам общаться в устной и письменной формах как с носителями русского языка, так и с представителями других стран, использующими данный язык как средство общения;

- овладение умением использовать русский язык как средство для получения информации из различных источников в образовательных и самообразовательных целях.

2 МЕСТО УЧЕБНОЙ ДИСЦИПЛИНЫ В СТРУКТУРЕ ОБРАЗОВАТЕЛЬНОЙ ПРОГРАММЫ

Учебная дисциплина «Литература» относится к предметной области «Литература» (базовый уровень) и общеобразовательному циклу программы подготовки специалистов среднего звена.

3 РЕЗУЛЬТАТЫ ОСВОЕНИЯ УЧЕБНОЙ ДИСЦИПЛИНЫ

Освоение содержания учебной дисциплины «Литература» обеспечивает достижение обучающимися следующих результатов:

личностных:

- сформированность основ саморазвития и самовоспитания в соответствии с общечеловеческими ценностями и идеалами гражданского общества; готовность и способность к самостоятельной, творческой и ответственной деятельности (Л-1);

- толерантное сознание и поведение в поликультурном мире, готовность и способность вести диалог с другими людьми, достигать в нем взаимопонимания, находить общие цели и сотрудничать для их достижения, способность противостоять идеологии экстремизма, национализма, ксенофобии, дискриминации по социальным, религиозным, расовым, национальным признакам и другим негативным социальным явлениям (Л2);

- готовность и способность к образованию, в том числе самообразованию, на протяжении всей жизни; сознательное отношение к непрерывному образованию как условию успешной профессиональной и общественной деятельности (Л-3);

метапредметных:

- умение продуктивно общаться и взаимодействовать в процессе совместной деятельности, учитывать позиции других участников деятельности, эффективно разрешать конфликты (М-1);

- владение навыками познавательной, учебно-исследовательской и проектной деятельности, навыками разрешения проблем; способность и готовность к самостоятельному

поиску методов решения практических задач, применению различных методов познания (М-2);

- готовность и способность к самостоятельной информационно-познавательной деятельности, владение навыками получения необходимой информации из словарей разных типов, умение ориентироваться в различных источниках информации, критически оценивать и интерпретировать информацию, получаемую из различных источников (М-3);

- владение языковыми средствами - умение ясно, логично и точно излагать свою точку зрения, использовать адекватные языковые средства (М-4);

предметных:

- сформированность коммуникативной компетенции, необходимой для успешной социализации и самореализации, как инструмента межкультурного общения в современном поликультурном мире (П-1);

- владение знаниями о социокультурной специфике своей страны и умение строить свое речевое и неречевое поведение адекватно этой специфике; умение выделять общее и различное в культуре родной страны (П-2);

- достижение необходимого уровня владения русским языком, позволяющего выпускникам общаться в устной и письменной формах как с носителями русского языка, так и с представителями других стран, использующими данный язык как средство общения (П-3);

- сформированность умения использовать русский язык как средство для получения информации из различных источников в образовательных и самообразовательных целях (П-4).

4 ОБЪЕМ УЧЕБНОЙ ДИСЦИПЛИНЫ

очная форма обучения

Максимальная учебная нагрузка обучающихся составляет 150 часов, в том числе: аудиторная (обязательная) нагрузка обучающихся – 100 часов;

консультации – 8 часов;

внеаудиторная самостоятельная работа студентов - 42 часа.

5 СТРУКТУРА И СОДЕРЖАНИЕ УЧЕБНОЙ ДИСЦИПЛИНЫ

5.1 Структура учебной дисциплины

| <i>Вид учебной работы</i> | <i>Количество часов</i> | |
|---|-------------------------|----------------------|
| | <i>Очная форма</i> | <i>Заочная форма</i> |
| <i>Аудиторные занятия</i> | | |
| Уроки | 66 | - |
| Практические занятия | 34 | - |
| Лабораторные занятия | - | - |
| Семинарские занятия | - | - |
| Консультации | 8 | - |
| Итого | 108 | - |
| <i>Внеаудиторная самостоятельная работа</i> | | |
| | 42 | - |
| В т.ч.: | | |
| Повторение материала уроков | 10,0 | - |
| Самостоятельное изучение тем дисциплины | 3,0 | - |
| Подготовка к практическим занятиям | 16,8 | - |
| Подготовка проекта | 3,2 | - |
| Подготовка к опросу | 4,0 | - |
| Подготовка к зачету | 5,0 | - |
| <i>Текущая и промежуточная аттестация в другой форме и форме дифференцированного зачёта</i> | | |
| Всего | 150 | - |

5.2 Тематический план и содержание учебной дисциплины

| Наименование разделов и тем | Содержание учебного материала, лабораторные и практические, семинарские занятия, самостоятельная работа, консультации | Объем часов | | | | компетенции |
|-------------------------------------|--|-------------|-----------|-----------|-----------|-----------------------------|
| | | очная | | заочная | | |
| | | 1 семестр | 2 семестр | 1 семестр | 2 семестр | |
| 1 | 2 | 3 | | 4 | | |
| 1. Основы теории литературы. | Содержание учебного материала: <u>Роды и жанры литературы. Литературные направления. Общая характеристика русской литературы и культуры второй половины 19 века</u> <u>Культурно-историческое развитие России.</u> | 4 | | | | Л-1 М-4 П-1 |
| | Самостоятельная работа: повторение материала лекций, подготовка к практическим занятиям, подготовка к опросу | 2 | | | | Л-1 М-4 П-1 |
| 2. Литература 2-ой половины 19 века | Содержание учебного материала: <u>Жизненный и творческий путь И.С.Тургенева</u> <u>Своеобразие рассказов из сборника «Записки охотника»</u> Роман «Отцы и дети», художественные особенности, система образов. Пьеса Островского «Гроза», особенности развития конфликта. Представители «темного царства» в пьесе. Своеобразие жанра и проблематика романа «Преступление и наказание». Образ главного героя. Теория Раскольникова. Духовные искания Л.Н.Толстого. Отражение правды жизни в «Севастопольских рассказах». Жанровое своеобразие, особенности композиции и проблематика романа «Война и мир». Любимые и нелюбимые герои Толстого. Художественные особенности коротких рассказов Чехова. Драматургия. Пьеса «Вишневый сад». Философская лирика Ф.И.Тютчева. Поэзия А.А.Фета как выражение идеала и красоты. | 28 | 18 | | | Л-1 М-1 П-1, П-3 |
| | Самостоятельная работа: повторение материала лекций, подготовка к практическим занятиям, подготовка к практико-ориентированному заданию | 6 | 10 | | | |
| 3. Литература 20 века. | Содержание учебного материала: :Историческое развитие России 20 века. Особенности культурно-исторического развития и литературные процессы России начала 20 века. А.М.Горький. Ранние романтические произведения. Правда жизни в рассказах Горького. Пьеса «На дне», особенности развития конфликта. Новаторство в литературе начала века. Литературные течения. Поэты серебряного века. Особенности творчества А.А.Блока. Поэма «Двенадцать», социальные противоречия в поэме. Особенности ранней лирики поэзии В.В.Маяковского. Сатирические произведения. Творчество С.А.Есенина. Поэтизация русской природы, русской деревни. Тема Родины. Тема судьбы в поэзии М. Цветаевой. Особенности лирики А.А.Ахматовой. Поэма «Реквием». М.Булгаков «Мастер и Маргарита», своеобразие романа. | | 50 | | | Л-1, Л-2 М-1 П-1, П-3 |

| | | | | | | |
|---------------------------------|---|-----------|------------|--|--|-----------------------------|
| | Самостоятельная работа: повторение материала лекций, подготовка к практическим занятиям. | 6 | 19 | | | Л-1, Л-2 М-1 П-1, П-3 |
| Консультация | Индивидуальная консультация перед другой формой контроля в 1 семестре | | | | | |
| Другие формы | Проведение другой формы контроля в 1 семестре | + | | | | |
| Консультация | Групповая консультация перед дифференцированным зачетом во 2 семестре | 3 | 5 | | | |
| Дифференцированный зачет | Проведение дифференцированного зачета во 2 семестре | | | | | |
| | Всего: | 48 | 102 | | | |

6 ПЕРЕЧЕНЬ УЧЕБНО-МЕТОДИЧЕСКОГО ОБЕСПЕЧЕНИЯ ДЛЯ САМОСТОЯТЕЛЬНОЙ РАБОТЫ ОБУЧАЮЩИХСЯ ПО УЧЕБНОЙ ДИСЦИПЛИНЕ

Для организации самостоятельной работы обучающихся по изучению дисциплины «Литература», кафедрой подготовлены *Методические указания по организации самостоятельной работы и задания для обучающихся направления 23.02.01 «Организация перевозок и управление на транспорте (во видах)».*

Обоснование затрат времени на самостоятельную работу обучающихся (СРО)

Суммарный объем часов на СРО очной формы обучения составляет 42 часа.

| № п/п | Виды самостоятельной работы | Единица измерения | Норма времени, час | Расчетная трудоемкость СРО по нормам, час. | Принятая трудоемкость СРО, час. |
|-------|--|-------------------|--------------------|--|---------------------------------|
| 1 | Повторение материала уроков | 1 час | 0,1-4,0 | 0,1 x 100 = 10,0 | 10,0 |
| 2 | Подготовка к практическим занятиям | 1 занятие | 0,3-3,0 | 0,3 x 56 = 16,8 | 16,8 |
| 3 | Подготовка к практико-ориентированному заданию | 1 тема | 1,0- 2,5 | 1,0 x 3 = 3,0 | 3,0 |
| 4 | Подготовка индивидуального проекта | 1 тема | 1,0-25,0 | 3,2 x 1 = 3,2 | 3,2 |
| 5 | Подготовка к опросу | 1 тема | 1,0-25,0 | 1 x 4 = 5 | 4,0 |
| 6 | Подготовка к дифференцированному зачету | .зачет | 3,0-10,0 | 5,0 x 1 = 5,0 | 5,0 |
| | Итого: | | | | 42 |

Руководство самостоятельной работой студента осуществляется в форме индивидуальных консультаций, контроль – на занятиях, индивидуальных консультациях, дифференцированном зачёте.

7 ТЕКУЩИЙ КОНТРОЛЬ УСПЕВАЕМОСТИ И ПРОМЕЖУТОЧНОЙ АТТЕСТАЦИИ ОБУЧАЮЩИХСЯ ПО УЧЕБНОЙ ДИСЦИПЛИНЕ

Оценка результатов освоения учебной дисциплины осуществляется в ходе текущего контроля успеваемости и промежуточной аттестации.

Текущий контроль результатов деятельности обучающегося в процессе освоения учебной дисциплины осуществляется на практических занятиях, при выполнении самостоятельных работ.

Оценочные средства текущего контроля: опрос, практико-ориентированное задание, индивидуальный проект, другая форма контроля в 1 семестре.

Методическое обеспечение текущего контроля

| Наименование оценочного средства | Характеристика оценочного средства | Методика применения оценочного средства | Наполнение оценочного средства | Критерии оценивания/критерии оценки |
|----------------------------------|--|--|--------------------------------|--|
| опрос | Опрос - важнейшее средство развития мышления и речи. Позволяет оценить знания и кругозор студента, умение логически построить ответ, владение монологической речью и иные коммуникативные навыки | Опрос выполняется по темам № 1-3 | КОС*-Комплект вопросов | <i>Критерии оценивания:</i> правильность ответа на вопросы, всесторонность и глубина ответа (полнота), лексически верное оформление ответа, грамматически верное оформление ответа, логически верное оформление ответа. Каждый показатель – 1 балл. <i>Критерии оценки:</i> оценка «отлично» 5 баллов (90-100%) - оценка «хорошо» 4 балла (70-89%) оценка «удовлетворительно» 3 балла (50-69%) оценка «неудовлетворительно» 0-2 балла (0-49%) |
| практико-ориентированное задание | Задание, в котором обучающемуся предлагают осмыслить реальную практико-ориентированную ситуацию | Предлагаются задания по изученным темам № 2, 3 в виде практических ситуаций. | КОС-комплект заданий | <i>Критерии оценивания:</i> логичность изложения материала (1-2 балла), решение коммуникативной задачи (1 балл), соответствие словарного запаса поставленной коммуникативной задаче (1 балл), использование разнообразных грамматических конструкций в соответствии с поставленной задачей (1 балл). <i>Критерии оценки:</i> оценка «отлично» 4-5 баллов (90-100%) - оценка «хорошо» 3 балла (70-89%) оценка «удовлетворительно» 2 балла (50-69%) оценка «неудовлетворительно» 0-1 балл (0-49%). |
| индивидуальный проект | Конечный продукт, получаемый в результате планирования и выполнения комплекса учебных и исследовательских заданий. Позволяет оценить умения обучающихся самостоятельно конструировать свои знания в процессе решения практических задач и проблем, ориентироваться в информационном пространстве, уровень сформированности аналитических, исследовательских навыков, навыков | Проект выполняется по темам № 2,3 | КОС – тематика проектов | <i>Критерии оценивания:</i> текст работы, мультимедийная презентация, выступление на защите проекта. <u>Текст работы</u> <i>Содержание и соответствие теме</i> Текст работы соответствует заявленной теме; тема раскрыта полностью с привлечением интересных фактов по теме 3 - балла Текст работы соответствует заявленной теме; тема раскрыта не до конца (недостаточное количество интересных фактов, в основном уже известная информация) – 2 балла Текст работы соответствует заявленной теме; тема раскрыта слабо (мало информации, неинтересно) – 1 балл Текст работы не соответствует заявленной теме (при 0 за этот критерий ставится 0 за всю работу) <i>Структура работы</i> |

| | | | |
|--|---|--|---|
| | <p>практического и творческого мышления. Может выполняться в индивидуальном порядке или группой обучающихся</p> | | <p>Текст работы выстроен логично, присутствует вступление и заключение, список литературы – 2 балла Текст работы в целом выстроен логично, но отсутствует вступление / заключение и / или список литературы – 1 балл Текст работы выстроен нелогично, отсутствует вступление и заключение, список литературы – 0 баллов</p> <p><u>Презентация</u> <i>Содержание презентации</i> Соблюден требуемый объем презентации; используется разнообразный наглядный материал (фото, картинки, карты, таблицы), на слайдах отсутствует избыточная информация - 2 балла Соблюден требуемый объем презентации, но недостаточно используется наглядный материал или несколько слайдов содержат избыточную информацию -1 балл Требуемый объем презентации не соблюден или мало наглядного материала и практически все слайды перегружены информацией- 0 баллов</p> <p><i>Визуальное оформление</i> Презентация красиво оформлена, хорошо подобран цвет фона и шрифта, размер используемого шрифта удобен для восприятия- 2 балла Презентация в целом хорошо оформлена, но имеются некоторые недостатки в подборе цвета фона и шрифта и / или размер шрифта на некоторых слайдах труден для восприятия-1 балл Презентация скучно оформлена, плохо подобран цвет фона и шрифта и / или используемый на слайдах шрифт неудобен для восприятия – 0 баллов</p> <p><i>Лексико-грамматическое оформление, орфография и пунктуация</i> В презентации допущено не более двух грамматических / лексических и 3 орфографических / пунктуационных ошибок- 2 балла В презентации допущено не более четырех грамматических / лексических и 4 орфографических / пунктуационных ошибок-1 балл В презентации допущены многочисленные грамматические / лексические и орфографические / пунктуационные ошибки – 0 баллов</p> <p><u>Выступление</u> <i>Представление работы</i> Выступающий уложился в отведенное для представления проектной</p> |
|--|---|--|---|

| | | | | |
|--|--|--|--|--|
| | | | | <p>работы время; текст работы рассказывался с опорой на печатный текст- 2 балла</p> <p>Выступающий уложился в отведенное для представления проектной работы время, однако текст работы по большей части читался с листа, чем рассказывался -1 балл</p> <p>Выступающий не уложился в отведенное для представления проектной работы время или текст работы полностью читался с листа – 0 баллов</p> <p><i>Лексико-грамматическое оформление речи</i></p> <p>В речи использована разнообразная лексика, понятная аудитории, допущено не более 2-х языковых ошибок, не затрудняющих понимание- 3 балла</p> <p>В речи использована разнообразная лексика, в целом понятная аудитории, допущено не более 4-х негрубых языковых ошибок-2 балла</p> <p>В речи использована разнообразная лексика, однако присутствует несколько слов, незнакомых для аудитории, которые затрудняют понимание сказанного, допущено не более 6-ти негрубых языковых ошибок или 2-3 грубых ошибок – 1 балл</p> <p>Допущены многочисленные языковые ошибки, которые затрудняют понимание сказанного – 0 баллов</p> <p><i>Фонетическое оформление речи</i></p> <p>Речь понятна: практически все звуки в потоке речи произносятся правильно- 2 балла</p> <p>В целом, речь понятна, но присутствуют фонетические ошибки (не более 5) – 1 балл</p> <p>Речь почти не воспринимается на слух из-за неправильного произношения многих звуков и многочисленных фонематических ошибок – 0 баллов</p> <p><i>Ответы на вопросы</i></p> <p>Выступающий четко и грамотно ответил на все заданные аудиторией вопросы- 2 балла</p> <p>Выступающий в целом справился с ответами на вопросы аудитории – 1 балл</p> <p>Выступающему не удалось ответить на большинство вопросов аудитории – 0 баллов</p> <p>оценка «отлично» 18-20 баллов (90-100%)</p> <p>оценка «хорошо» 14-17 баллов (70-89%)</p> <p>оценка «удовлетворительно» 10-13 баллов (50-69%)</p> <p>оценка «неудовлетворительно» 0-9</p> |
|--|--|--|--|--|

| | | | | |
|-----------------------|--|-----------------------------------|--------------------------|---|
| | | | | балл (0-49%). |
| Другая форма контроля | 1) письменное выполнение заданий на точное понимание содержания прочитанного литературного текста. | Количество вопросов в работе – 2. | КОС – тексты с заданиями | <i>Критерии оценивания:</i> правильность ответа - 1 балл. <i>Критерии оценки:</i> оценка «отлично» 20-22 балла (90-100%) оценка «хорошо» 16-19 баллов (70-89%) оценка «удовлетворительно» 11-15 баллов (50-69%) оценка «неудовлетворительно» 0-10 баллов (0-49%) |

*- комплекты оценочных средств.

Для осуществления текущего контроля знаний, умений обучающихся используется комплект оценочных средств.

Промежуточная аттестация по учебной дисциплине - дифференцированный зачет во 2 семестре.

Методическое обеспечение промежуточной аттестации

| Наименование оценочного средства | Характеристика оценочного средства | Методика применения оценочного средства | Наполнение оценочного средства в КОС | Критерии оценивания/критерии оценки |
|----------------------------------|---|--|---------------------------------------|---|
| Дифференцированный зачет | 1) Средство проверки умений применять полученные знания для решения задач определенного типа по теме или разделу. | Количество вопросов в билете - 2, количество билетов 20. | КОС - комплект теоретических вопросов | <i>Критерии оценивания:</i> правильность ответа - 1 балл. <i>Критерии оценки:</i> оценка «отлично» 20-22 балла (90-100%) оценка «хорошо» 16-19 баллов (70-89%) оценка «удовлетворительно» 11-15 баллов (50-69%) оценка «неудовлетворительно» 0-10 баллов (0-49%) |
| | 2) тест на знание изученных литературных произведений. | Количество вопросов в тесте - 10, количество тестов-20. | КОС - комплект тестовых заданий | |

Для осуществления промежуточной аттестации обучающихся используется комплект оценочных средств по дисциплине.

8 ПЕРЕЧЕНЬ ОСНОВНОЙ И ДОПОЛНИТЕЛЬНОЙ УЧЕБНОЙ ЛИТЕРАТУРЫ, НЕОБХОДИМОЙ ДЛЯ ОСВОЕНИЯ УЧЕБНОЙ ДИСЦИПЛИНЫ

8.1 Основная литература

| № п/п | Наименование | Количество экземпляров. |
|-------|--|-------------------------|
| 1 | Русская литература XIX века. Учебное пособие для учащихся 10-11 класса общеобразовательных учреждений. В 2 ч. Под ред. Ф.Ф.Кузнецова – М.: Просвещение, 1996. | 20 |
| 2 | Торкунова Т. В., Алиева Н, Бабина О. Б., Черненко О.Б. Готовимся к экзамену по литературе: учебное пособие. Лекции, вопросы и задания. М.: Айрис-пресс, 2003. | 1 |
| 3 | Азарова Н.И. Л.Н. Толстой в жизни и творчестве: учебное пособие для школ, гимназий, лицеев и колледжей/ Азарова Н.И. - Электрон. текстовые данные. - М.: Русское слово, 2014-160 с. - Режим доступа: http://www.iprbookshop.ru/40311.html , - ЭБС «iprbooks». | Электронный ресурс |

8.2 Дополнительная литература

| № п/п | Наименование | Количество экземпляров |
|-------|--|------------------------|
| 1 | От Горького до Солженицына: пособие по литературе для поступающих в вузы / Л.Я.Штейнберг, И.В.Кондаков. Москва: Высшая школа, 1994 – 286 с.: | 2 |
| 2 | Ефимов С.Е. Основы русского языка. Свободное понимание: учебное пособие/С.Е..Ефимов.- Москва: Риор, Москва: ИНФРА- М.,2016 – 416 с. | 2 |
| 3 | Михайлова С.Ю. Орфография в заданиях и ответах. Орфограммы в корне слова. Н и НН в разных частях речи [Электронный ресурс] Михайлова С.Ю., Михайлова Н.Е.- Электрон. текстовые данные.- М.: Мир и Образование, 2013.- 112с.- Режим доступа: http:// www.iprbookshop.ru/ 14571.html .-ЭБС «iprbooks» | Электронный ресурс |

9 ПЕРЕЧЕНЬ РЕСУРСОВ ИНФОРМАЦИОННО - ТЕЛЕКОММУНИКАЦИОННОЙ СЕТИ «ИНТЕРНЕТ», НЕОБХОДИМЫХ ДЛЯ ОСВОЕНИЯ УЧЕБНОЙ ДИСЦИПЛИНЫ

1. Основы литературоведения. Анализ художественного произведения [Электронный ресурс]/Эсалнек А.Я.-М.:ФЛИНТА,2017
<http://www.studentlibrary.ru/bookISBN9785893494075.html>

10 МЕТОДИЧЕСКИЕ УКАЗАНИЯ ДЛЯ ОБУЧАЮЩИХСЯ ПО ОСВОЕНИЮ УЧЕБНОЙ ДИСЦИПЛИНЫ

Алгоритм работы студентов для качественного усвоения дисциплины включает в себя следующие действия:

1. Изучение рабочей программы дисциплины, что позволит правильно сориентироваться в системе требований, предъявляемых к студенту со стороны преподавателя.
2. Посещение и конспектирование лекций/уроков.
3. Обязательная подготовка к практическим занятиям.
4. Изучение основной и дополнительной литературы, интернет-источников
5. Выполнение всех видов самостоятельной работы.

11. ОПИСАНИЕ МАТЕРИАЛЬНО-ТЕХНИЧЕСКОЙ БАЗЫ, НЕОБХОДИМОЙ ДЛЯ ОСУЩЕСТВЛЕНИЯ ОБРАЗОВАТЕЛЬНОГО ПРОЦЕССА ПО УЧЕБНОЙ ДИСЦИПЛИНЕ

Реализация учебной дисциплины осуществляется с использованием учебного кабинета.

Помещение кабинета удовлетворяет требованиям Санитарно-эпидемиологических правил и нормативов (СанПиН 2.4.2 № 178-02).

В кабинете имеются посадочные места по количеству обучающихся; рабочее место преподавателя; компьютер, мультимедийный проектор и экран.

МИНИСТЕРСТВО НАУКИ И ВЫСШЕГО ОБРАЗОВАНИЯ РФ

ФГБОУ ВО «Уральский государственный горный университет»



УТВЕРЖДАЮ

Проректор по учебно-методическому
комплексу
С. А. Упоров

РАБОЧАЯ ПРОГРАММА ДИСЦИПЛИНЫ

БД.03 ИНОСТРАННЫЙ ЯЗЫК

Специальность

23.02.01 Организация перевозок и управление на транспорте (по видам)

программа подготовки специалистов среднего звена

базовая подготовка

форма обучения: очная

на базе основного общего образования

год набора: 2021

Автор: Радионова Т. Ю.

Одобрена на заседании кафедры
иностраных языков и деловой комму-
никации (ИЯДК)

(название кафедры)

Зав.кафедрой

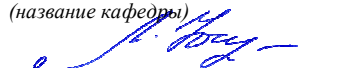
(подпись)

Юсупова Л. Г.

(Фамилия И.О.)

Протокол № 7 от 22.06.2021

(Дата)

Рассмотрена методической комиссией

Горно-механического факультета

(название факультета)

Председатель

(подпись)

Осипов П. А.

(Фамилия И.О.)

Протокол № 10 от 18.06.2021

(Дата)

Екатеринбург
2021

Рабочая программа дисциплины БД.03 Иностранный язык согласована с выпускающей кафедрой горных машин и комплексов

И. о. заведующего кафедрой



Ю. А. Лагунова

СОДЕРЖАНИЕ

| | |
|---|----|
| Аннотация | 4 |
| 1 Цели освоения дисциплины | 5 |
| 2 Место учебной дисциплины в структуре образовательной программы | 5 |
| 3 Результаты освоения учебной дисциплины | 5 |
| 4 Объём учебной дисциплины | 6 |
| 5 Структура и содержание учебной дисциплины | 6 |
| 6 Перечень учебно-методического обеспечения для самостоятельной работы обучающихся по учебной дисциплине | 7 |
| 7 Текущий контроль и промежуточная аттестация обучающихся по дисциплин | 8 |
| 8 Перечень основной и дополнительной учебной литературы, необходимой для освоения учебной дисциплины | 12 |
| 9 Перечень ресурсов информационно-телекоммуникационной сети «Интернет», необходимых для освоения учебной дисциплины | 13 |
| 10 Методические указания для обучающихся по освоению учебной дисциплины | 14 |
| 11 Описание материально-технической базы, необходимой для осуществления образовательного процесса по учебной дисциплине | 14 |

Аннотация рабочей программы общеобразовательной учебной дисциплины «Иностранный язык»

Трудоемкость дисциплины: 186 часов.

Цель дисциплины: формирование и развитие коммуникативных компетенций (говорение, письмо, чтение, аудирование), необходимых и достаточных для решения коммуникативно-практических задач в ситуациях бытового общения.

Результаты освоения учебной дисциплины:

личностные:

- сформированность основ саморазвития и самовоспитания в соответствии с общечеловеческими ценностями и идеалами гражданского общества; готовность и способность к самостоятельной, творческой и ответственной деятельности (Л-1);

- толерантное сознание и поведение в поликультурном мире, готовность и способность вести диалог с другими людьми, достигать в нем взаимопонимания, находить общие цели и сотрудничать для их достижения, способность противостоять идеологии экстремизма, национализма, ксенофобии, дискриминации по социальным, религиозным, расовым, национальным признакам и другим негативным социальным явлениям (Л2);

- готовность и способность к образованию, в том числе самообразованию, на протяжении всей жизни; сознательное отношение к непрерывному образованию как условию успешной профессиональной и общественной деятельности (Л-3);

метапредметные:

- умение продуктивно общаться и взаимодействовать в процессе совместной деятельности, учитывать позиции других участников деятельности, эффективно разрешать конфликты (М-1);

- владение навыками познавательной, учебно-исследовательской и проектной деятельности, навыками разрешения проблем; способность и готовность к самостоятельному поиску методов решения практических задач, применению различных методов познания (М-2);

- готовность и способность к самостоятельной информационно-познавательной деятельности, владение навыками получения необходимой информации из словарей разных типов, умение ориентироваться в различных источниках информации, критически оценивать и интерпретировать информацию, получаемую из различных источников (М-3);

- владение языковыми средствами - умение ясно, логично и точно излагать свою точку зрения, использовать адекватные языковые средства (М-4);

предметные:

- сформированность коммуникативной иноязычной компетенции, необходимой для успешной социализации и самореализации, как инструмента межкультурного общения в современном поликультурном мире (П-1);

- владение знаниями о социокультурной специфике страны/стран изучаемого языка и умение строить свое речевое и неречевое поведение адекватно этой специфике; умение выделять общее и различное в культуре родной страны и страны/стран изучаемого языка (П-2);

- достижение порогового уровня владения иностранным языком, позволяющего выпускникам общаться в устной и письменной формах как с носителями изучаемого иностранного языка, так и с представителями других стран, использующими данный язык как средство общения (П-3);

- сформированность умения использовать иностранный язык как средство для получения информации из иноязычных источников в образовательных и самообразовательных целях (П-4).

1 ЦЕЛИ ОСВОЕНИЯ УЧЕБНОЙ ДИСЦИПЛИНЫ

Рабочая программа учебной дисциплины «Иностранный язык» предназначена для общеобразовательной подготовки обучающихся.

Содержание рабочей программы учебной дисциплины «Иностранный язык» направлено на достижение следующей цели: формирование и развитие коммуникативных компетенций (говорение, письмо, чтение, аудирование), необходимых и достаточных для решения коммуникативно-практических задач в ситуациях бытового общения.

2 МЕСТО УЧЕБНОЙ ДИСЦИПЛИНЫ В СТРУКТУРЕ ОБРАЗОВАТЕЛЬНОЙ ПРОГРАММЫ

Учебная дисциплина «Иностранный язык» относится к предметной области «Иностранный язык» (базовый уровень) и общеобразовательному циклу программы подготовки специалистов среднего звена.

3 РЕЗУЛЬТАТЫ ОСВОЕНИЯ УЧЕБНОЙ ДИСЦИПЛИНЫ

Освоение содержания учебной дисциплины «Иностранный язык» обеспечивает достижение обучающимися следующих результатов:

личностных:

- сформированность основ саморазвития и самовоспитания в соответствии с общечеловеческими ценностями и идеалами гражданского общества; готовность и способность к самостоятельной, творческой и ответственной деятельности (Л-1);

- толерантное сознание и поведение в поликультурном мире, готовность и способность вести диалог с другими людьми, достигать в нем взаимопонимания, находить общие цели и сотрудничать для их достижения, способность противостоять идеологии экстремизма, национализма, ксенофобии, дискриминации по социальным, религиозным, расовым, национальным признакам и другим негативным социальным явлениям (Л2);

- готовность и способность к образованию, в том числе самообразованию, на протяжении всей жизни; сознательное отношение к непрерывному образованию как условию успешной профессиональной и общественной деятельности (Л-3);

метапредметных:

- умение продуктивно общаться и взаимодействовать в процессе совместной деятельности, учитывать позиции других участников деятельности, эффективно разрешать конфликты (М-1);

- владение навыками познавательной, учебно-исследовательской и проектной деятельности, навыками разрешения проблем; способность и готовность к самостоятельному поиску методов решения практических задач, применению различных методов познания (М-2);

- готовность и способность к самостоятельной информационно-познавательной деятельности, владение навыками получения необходимой информации из словарей разных типов, умение ориентироваться в различных источниках информации, критически оценивать и интерпретировать информацию, получаемую из различных источников (М-3);

- владение языковыми средствами - умение ясно, логично и точно излагать свою точку зрения, использовать адекватные языковые средства (М-4);

предметных:

- сформированность коммуникативной иноязычной компетенции, необходимой для успешной социализации и самореализации, как инструмента межкультурного общения в современном поликультурном мире (П-1);

- владение знаниями о социокультурной специфике страны/стран изучаемого языка и умение строить свое речевое и неречевое поведение адекватно этой специфике; умение выделять общее и различное в культуре родной страны и страны/стран изучаемого языка (П-2);

- достижение порогового уровня владения иностранным языком, позволяющего выпускникам общаться в устной и письменной формах как с носителями изучаемого иностранного языка, так и с представителями других стран, использующими данный язык как средство общения (П-3);

- сформированность умения использовать иностранный язык как средство для получения информации из иноязычных источников в образовательных и самообразовательных целях (П-4).

4 ОБЪЕМ УЧЕБНОЙ ДИСЦИПЛИНЫ

очная форма обучения

Максимальная учебная нагрузка обучающихся составляет 186 часов, в том числе: аудиторная (обязательная) нагрузка обучающихся - 124 часа; консультации – 8 часов; внеаудиторная самостоятельная работа студентов - 54 часа.

5 СТРУКТУРА И СОДЕРЖАНИЕ УЧЕБНОЙ ДИСЦИПЛИНЫ

5.1 Структура учебной дисциплины

| <i>Вид учебной работы</i> | <i>Количество часов</i> | |
|--|-------------------------|----------------------|
| | <i>Очная форма</i> | <i>Заочная форма</i> |
| <i>Аудиторные занятия</i> | | |
| Уроки | 44 | |
| Практические занятия | 80 | |
| Лабораторные занятия | - | |
| Семинарские занятия | - | |
| Консультации | 8 | |
| Итого | 132 | |
| <i>Внеаудиторная самостоятельная работа</i> | | |
| | 54 | |
| В т.ч.: | | |
| Повторение материала уроков | 22 | |
| Самостоятельное изучение тем дисциплины | - | |
| Подготовка к практическим занятиям | 19 | |
| Подготовка к практико-ориентированному заданию | 2 | |
| Подготовка индивидуального проекта | 4 | |
| Подготовка к опросу | 1 | |
| Подготовка к другой форме контроля | 3 | |
| Подготовка к дифференцированному зачету | 3 | |
| <i>Текущая и промежуточная аттестация в форме дифференцированного зачёта</i> | | |
| Всего | 186 | |

5.2 Тематический план и содержание учебной дисциплины

| Наименование разделов и тем | Содержание учебного материала, лабораторные и практические, семинарские занятия, самостоятельная работа, консультации | Объем часов | | компетенции |
|-----------------------------|---|-------------|---------|-------------------|
| | | очная | заочная | |
| 1 | 2 | 3 | 4 | |
| 1. Я и моя семья. | <i>Содержание учебного материала:</i> <i>Часть А: Бытовая сфера общения:</i> Приветствие, прощание, знакомство. Я и моя | 14 | | Л-1 М-4 П-1 |

| | | | | |
|---|--|------------|--|-------------------------------------|
| | семья. <u>Часть Б: Грамматика:</u> Имя существительное. Образование множественного числа. Артикли. Глагол «быть» | | | |
| | Самостоятельная работа: повторение материала уроков, подготовка к практическим занятиям, подготовка к опросу | 5 | | Л-1 М-4 П-1 |
| 2. Мой распорядок дня. Досуг, хобби. | Содержание учебного материала: <u>Часть А: Бытовая сфера общения:</u> Распорядок дня. Мой рабочий день. Мой свободный день. Мой досуг, хобби. <u>Часть Б: Грамматика:</u> Личные, притяжательные, указательные местоимения. | 16 | | Л-1 М-1 П-1, П-3 |
| | Самостоятельная работа: повторение материала уроков, подготовка к практическим занятиям, подготовка к практико-ориентированному заданию | 5 | | Л-1 М-1 П-1, П-3 |
| Консультация | Индивидуальная консультация | 1 | | |
| Консультация | Групповая консультация перед дифференцированным зачетом | 3 | | |
| Другая форма контроля | Другая форма контроля (1 семестр) | 2 | | |
| | Самостоятельная работа: подготовка к другой форме контроля | 2 | | |
| 3. Мой дом/квартира | Содержание учебного материала: <u>Часть А: Бытовая сфера общения:</u> Мой дом/квартира, жилищные условия. <u>Часть Б: Грамматика:</u> Оборот “there+to be” (англ), “il y a” (фр.), “es gibt” (нем) | 44 | | Л-1, Л-2 М-1 П-1, П-3 |
| | Самостоятельная работа: повторение материала уроков, подготовка к практическим занятиям, подготовка к практико-ориентированному заданию | 19 | | Л-1, Л-2 М-1 П-1, П-3 |
| 4. Спорт | Содержание учебного материала: <u>Часть А: Социально-культурная сфера:</u> Тема 4. Спорт. Здоровый образ жизни. Олимпийские игры. <u>Часть Б: Грамматика:</u> Глагол «иметь». Количественные, порядковые числительные. Время. Дни недели, месяцы. | 46 | | Л-1, Л-3 М-2, М-3, М-4 П-4 |
| | Самостоятельная работа: повторение материала уроков, подготовка к практическим занятиям, подготовка индивидуального проекта | 19 | | Л-1, Л-3 М-2, М-3, М-4 П-4 |
| Консультация | Индивидуальная консультация | 2 | | |
| Консультация | Групповая консультация перед дифференцированным зачетом | 2 | | |
| Дифференцированный зачет | Дифференцированный зачет (2 семестр) | 2 | | |
| | Самостоятельная работа: подготовка к диффер.зачету | 4 | | |
| | Всего: | 186 | | |

**6 ПЕРЕЧЕНЬ УЧЕБНО-МЕТОДИЧЕСКОГО ОБЕСПЕЧЕНИЯ
ДЛЯ САМОСТОЯТЕЛЬНОЙ РАБОТЫ ОБУЧАЮЩИХСЯ ПО
УЧЕБНОЙ ДИСЦИПЛИНЕ**

Для организации самостоятельной работы обучающихся по изучению дисциплины «Иностранный язык», кафедрой подготовлены **Методические указания по организации самостоятельной работы и задания для обучающихся направления 23.02.01 «Организация перевозок и управление на транспорте (автомобильном)».**

Обоснование затрат времени на самостоятельную работу обучающихся (СРО)

Суммарный объем часов на СРО очной формы обучения составляет 54 часа.

| № п/п | Виды самостоятельной работы | Единица измерения | Норма времени, час | Расчетная трудоемкость СРО по нормам, час. | Принятая трудоемкость СРО, час. |
|-------|--|---------------------|--------------------|--|---------------------------------|
| 1 | Повторение материала уроков | 1 час | 0,1-4,0 | 0,5 x 44 =22 | 22 |
| 2 | Подготовка к практическим занятиям | 1 занятие | 0,3-3,0 | 0,5 x 38 =19 | 19 |
| 3 | Подготовка к практико-ориентированному заданию | 1 тема | 1,0-25,0 | 1x2=2 | 2 |
| 4 | Подготовка индивидуального проекта | 1 тема | 1,0-25,0 | 4x1=4 | 4 |
| 5 | Подготовка к опросу | 1 тема | 1,0-25,0 | 1x1=1 | 1 |
| 6 | Подготовка к другой форме контроля | 1 др.форма контроля | 3,0-10,0 | 3x1=3 | 3 |
| 7 | Подготовка к дифференцированному зачету | 1 диф-фер.зачет | 3,0-10,0 | 3x1=3 | 3 |
| | Итого: | | | | 54 |

Руководство самостоятельной работой студента осуществляется в форме индивидуальных консультаций, контроль - на занятиях, другой форме контроля, дифференцированном зачёте.

7 ТЕКУЩИЙ КОНТРОЛЬ УСПЕВАЕМОСТИ И ПРОМЕЖУТОЧНОЙ АТТЕСТАЦИИ ОБУЧАЮЩИХСЯ ПО УЧЕБНОЙ ДИСЦИПЛИНЕ

Оценка результатов освоения учебной дисциплины осуществляется в ходе текущего контроля успеваемости и промежуточной аттестации.

Текущий контроль результатов деятельности обучающегося в процессе освоения учебной дисциплины осуществляется на практических занятиях, при выполнении самостоятельных работ.

Оценочные средства текущего контроля: опрос, практико-ориентированное задание, индивидуальный проект, другая форма контроля в 1 семестре.

Методическое обеспечение текущего контроля

| Наименование оценочного средства | Характеристика оценочного средства | Методика применения оценочного средства | Наполнение оценочного средства | Критерии оценивания/критерии оценки |
|----------------------------------|--|---|--------------------------------|--|
| опрос | Опрос - важнейшее средство развития мышления и речи. Позволяет оценить знания и кругозор студента, умение логически построить ответ, владение монологической | Опрос выполняется по теме № 1 | КОС*- Комплект вопросов | <i>Критерии оценивания:</i> правильность ответа на вопросы, всесторонность и глубина ответа (полнота), лексически верное оформление ответа, грамматически верное оформление ответа, логически верное оформление ответа. Каждый показатель – 1 балл. <i>Критерии оценки:</i> |

| | | | | |
|----------------------------------|---|---|-------------------------|---|
| | речью и иные коммуникативные навыки | | | оценка «отлично» 5 баллов (90-100%) - оценка «хорошо» 4 балла (70-89%) оценка «удовлетворительно» 3 балла (50-69%) оценка «неудовлетворительно» 0-2 балла (0-49%) - |
| практико-ориентированное задание | Задание, в котором обучающемуся предлагают осмыслить реальную практико-ориентированную ситуацию | Предлагаются задания по изученным темам №2, 3 в виде практических ситуаций. | КОС-Комплект заданий | <i>Критерии оценивания:</i> логичность изложения материала (1-2 балла), решение коммуникативной задачи (1 балл), соответствие словарного запаса поставленной коммуникативной задаче (1 балл), использование разнообразных грамматических конструкций в соответствии с поставленной задачей (1 балл). <i>Критерии оценки:</i> оценка «отлично» 4-5 баллов (90-100%) - оценка «хорошо» 3 балла (70-89%) оценка «удовлетворительно» 2 балла (50-69%) оценка «неудовлетворительно» 0-1 балл (0-49%) |
| индивидуальный проект | Конечный продукт, получаемый в результате планирования и выполнения комплекса учебных и исследовательских заданий. Позволяет оценить умения обучающихся самостоятельно конструировать свои знания в процессе решения практических задач и проблем, ориентироваться в информационном пространстве, уровень сформированности аналитических, исследовательских навыков, навыков практического и творческого мышления. Может выполняться в индивидуальном порядке или группой обучающихся | Индивидуальный проект выполняется по теме №4 | КОС – тематика докладов | <i>Критерии оценивания:</i> текст работы, мультимедийная презентация, выступление на защите проекта. <u>Текст работы</u> <i>Содержание и соответствие теме</i> Текст работы соответствует заявленной теме; тема раскрыта полностью с привлечением интересных фактов по теме 3 - балла Текст работы соответствует заявленной теме; тема раскрыта не до конца (недостаточное количество интересных фактов, в основном уже известная информация) – 2 балла Текст работы соответствует заявленной теме; тема раскрыта слабо (мало информации, неинтересно) – 1 балл Текст работы не соответствует заявленной теме (при 0 за этот критерий ставится 0 за всю работу) <i>Структура работы</i> Текст работы выстроен логично, присутствует вступление и заключение, список литературы – 2 балла Текст работы в целом выстроен логично, но отсутствует вступление / заключение и / или список литературы – 1 балл Текст работы выстроен нелогично, отсутствует вступление и заключение, список литературы – 0 баллов <u>Презентация</u> <i>Содержание презентации</i> Соблюден требуемый объем презентации; используется разнообразный наглядный материал (фото, картинки, карты, таблицы), на слайдах отсутствует избыточная информация - |

| | | | | |
|--|--|--|--|--|
| | | | | <p>2 балла</p> <p>Соблюден требуемый объем презентации, но недостаточно используется наглядный материал или несколько слайдов содержат избыточную информацию -1 балл</p> <p>Требуемый объем презентации не соблюден или мало наглядного материала и практически все слайды перегружены информацией- 0 баллов</p> <p><i>Визуальное оформление</i></p> <p>Презентация красиво оформлена, хорошо подобран цвет фона и шрифта, размер используемого шрифта удобен для восприятия- 2 балла</p> <p>Презентация в целом хорошо оформлена, но имеются некоторые недостатки в подборе цвета фона и шрифта и / или размер шрифта на некоторых слайдах труден для восприятия-1 балл</p> <p>Презентация скучно оформлена, плохо подобран цвет фона и шрифта и / или используемый на слайдах шрифт неудобен для восприятия – 0 баллов</p> <p><i>Лексико-грамматическое оформление, орфография и пунктуация</i></p> <p>В презентации допущено не более двух грамматических / лексических и 3 орфографических / пунктуационных ошибок- 2 балла</p> <p>В презентации допущено не более четырех грамматических / лексических и 4 орфографических / пунктуационных ошибок-1 балл</p> <p>В презентации допущены многочисленные грамматические / лексические и орфографические / пунктуационные ошибки – 0 баллов</p> <p><u>Выступление</u></p> <p><i>Представление работы</i></p> <p>Выступающий уложился в отведенное для представления проектной работы время; текст работы рассказывался с опорой на печатный текст- 2 балла</p> <p>Выступающий уложился в отведенное для представления проектной работы время, однако текст работы по большей части читался с листа, чем рассказывался -1 балл</p> <p>Выступающий не уложился в отведенное для представления проектной работы время или текст работы полностью читался с листа – 0 баллов</p> <p><i>Лексико-грамматическое оформление речи</i></p> <p>В речи использована разнообразная лексика, понятная аудито-</p> |
|--|--|--|--|--|

| | | | | |
|-----------------------|---|----------------------------------|--------------------------|--|
| | | | | <p>рии, допущено не более 2-х языковых ошибок, не затрудняющих понимание- 3 балла</p> <p>В речи использована разнообразная лексика, в целом понятная аудитории, допущено не более 4-х негрубых языковых ошибок-2 балла</p> <p>В речи использована разнообразная лексика, однако присутствует несколько слов, незнакомых для аудитории, которые затрудняют понимание сказанного, допущено не более 6-ти негрубых языковых ошибок или 2-3 грубых ошибок – 1 балл</p> <p>Допущены многочисленные языковые ошибки, которые затрудняют понимание сказанного – 0 баллов</p> <p><i>Фонетическое оформление речи</i></p> <p>Речь понятна: практически все звуки в потоке речи произносятся правильно- 2 балла</p> <p>В целом, речь понятна, но присутствуют фонетические ошибки (не более 5) – 1 балл</p> <p>Речь почти не воспринимается на слух из-за неправильного произношения многих звуков и многочисленных фонематических ошибок – 0 баллов</p> <p><i>Ответы на вопросы</i></p> <p>Выступающий четко и грамотно ответил на все заданные аудиторией вопросы- 2 балла</p> <p>Выступающий в целом справился с ответами на вопросы аудитории – 1 балл</p> <p>Выступающему не удалось ответить на большинство вопросов аудитории – 0 баллов</p> <p>оценка «отлично» 18-20 баллов (90-100%)</p> <p>оценка «хорошо» 14-17 баллов (70-89%)</p> <p>оценка «удовлетворительно» 10-13 баллов (50-69%)</p> <p>оценка «неудовлетворительно» 0-9 балл (0-49%)</p> |
| Другая форма контроля | 1) письменное выполнение заданий на точное понимание содержания прочитанного текста на иностранном языке, с использованием словаря; | Количество вопросов в работе – 2 | КОС - тексты с заданиями | <p><i>Критерии оценивания:</i> правильность ответа - 1 балл.</p> <p><i>Критерии оценки:</i></p> <p>оценка «отлично» 20-22 балла (90-100%)</p> <p>оценка «хорошо» 16-19 баллов (70-89%)</p> <p>оценка «удовлетворительно» 11-15 баллов (50-69%)</p> <p>оценка «неудовлетворительно» 0-10 баллов (0-49%)</p> |
| | 2) тест по материалам пройденной грамматики | Количество вопросов - 20 | КОС – комплект тестов | |

*- комплекты оценочных средств.

Для осуществления текущего контроля знаний, умений, обучающихся используется комплект оценочных средств.

Промежуточная аттестация по учебной дисциплине – дифференцированный зачет во 2 семестре.

Методическое обеспечение промежуточной аттестации

| Наименование оценочного средства | Характеристика оценочного средства | Методика применения оценочного средства | Наполнение оценочного средства в КОС | Критерии оценивания/критерии оценки |
|----------------------------------|---|---|--------------------------------------|--|
| Дифференцированный зачет | 1) письменное выполнение заданий на точное понимание содержания прочитанного текста на иностранном языке, с использованием словаря; | Количество вопросов в работе – 2 | КОС - тексты с заданиями | <i>Критерии оценивания:</i> правильность ответа - 1 балл. <i>Критерии оценки:</i> оценка «отлично» 20-22 балла (90-100%) оценка «хорошо» 16-19 баллов (70-89%) оценка «удовлетворительно» 11-15 баллов (50-69%) оценка «неудовлетворительно» 0-10 баллов (0-49%) |
| | 2) лексико-грамматический тест | Количество вопросов- 20 | КОС – комплект тестов | |

Для осуществления промежуточной аттестации обучающихся используется комплект оценочных средств по дисциплине.

8 ПЕРЕЧЕНЬ ОСНОВНОЙ И ДОПОЛНИТЕЛЬНОЙ УЧЕБНОЙ ЛИТЕРАТУРЫ, НЕОБХОДИМОЙ ДЛЯ ОСВОЕНИЯ УЧЕБНОЙ ДИСЦИПЛИНЫ

8.1 Основная литература

Английский язык

| № п/п | Наименование | Кол-во экз. |
|-------|---|-------------|
| 1 | Агабекян, И. П. Английский язык для сузуов: учебное пособие / И. П. Агабекян. - Москва : Проспект, 2019. - 280 с. . | 362 |
| 2 | Английский язык. 10 класс = Spotlight. 10: учебник для общеобразовательных организаций : базовый уровень / О. В. Афанасьева [и др.]. - 8-е изд. - Москва : Просвещение : Express Publishing, 2019. - 248 с. : | 30 |
| 3 | Английский язык. 11 класс = Spotlight. 11: учебник для общеобразовательных организаций : базовый уровень / О. В. Афанасьева [и др.]. - 8-е изд. - Москва : Просвещение : Express Publishing, 2019. - 256 с. | 20 |
| 4 | Голицынский Ю.Б. Грамматика: сборник упражнений / Ю. Б. Голицынский. - Изд. 8-е, испр. - Санкт-Петербург : КАРО, 2017. - 576 с. | 5 |

Немецкий язык

| № п/п | Наименование | Кол-во экз. |
|-------|---|-------------|
| 1 | Радченко О. А. Немецкий язык. 10 класс = Deutsch. 10: учебник для общеобразовательных организаций : базовый и углублённый уровни / О. А. Радченко, М. А. Лытаева, О. В. Гутброд. - Москва : Просвещение, 2019. - 255 с. | 2 |
| 2 | Радченко О. А. Немецкий язык. 11 класс = Deutsch. 11: учебник для общеобразовательных организаций : базовый и углублённый уровни / О. А. Радченко, М. А. Лытаева, О. В. Гутброд. - Москва : Просвещение, 2019. - 256 с. | 2 |
| 3 | Миляева Н. Н. Немецкий язык : учебник и практикум для студентов образовательных учреждений среднего профессионального образования / Н. Н. Миляева, Н. В. Кукина. - Москва : Юрайт, 2019. - 353 с. | 13 |

Французский язык

| № п/п | Наименование | Кол-во экз. |
|-------|--|-------------|
| 1 | Французский язык. 6-7-й годы обучения. Базовый уровень. 10-11 классы: учебник / В. Н. Шацких [и др.]. - 4-е изд., стер. - Москва : Дрофа, 2018. - 320 с. | 4 |
| 2 | Бартенева И. Ю. Французский язык: учебное пособие для студентов образовательных учреждений среднего профессионального образования / И. Ю. Бартенева, О. В. Желткова, М. С. Левина. - Москва: Юрайт, 2019. - 332 с. | 13 |

8.2 Дополнительная литература

Английский язык

| № п/п | Наименование | Кол-во экз. |
|-------|---|-------------|
| 1 | Дудорова, Э.С. Практический курс разговорного английского языка = A Practical Course of Conversational English : учебное пособие / Э. С. Дудорова. - Санкт-Петербург : "Союз", 2005. - 344 с. | 442 |
| 2 | Агабекян, И.П. Английский язык для бакалавров = A Course of English for Bachelor's Degree Students. Intermediate level : учебное пособие для студентов вузов / И. П. Агабекян. - 4-е изд., стер. - Ростов-на-Дону : Феникс, 2015. - 383 с | 195 |

Немецкий язык

| № п/п | Наименование | Кол-во экз. |
|-------|---|-------------|
| 1 | Листвин Д. А. Вся грамматика немецкого языка для школы в упражнениях и правилах. Грамматика немецкого языка в упражнениях с правилами: сборник упражнений / Д. А. Листвин. - Москва : АСТ : Lingua, 2019. | 13 |
| 2 | Носков, С. А. DEUTSCH. Новый самоучитель немецкого языка : учебник / С. А. Носков. - Москва : АСТ ; Минск : Харвест, 2010. - 400 с | 90 |

Французский язык

| № п/п | Наименование | Кол-во экз. |
|-------|--|-------------|
| 1 | Котерева, Н. Н. Практический курс французского языка : учебно-практическое пособие / Н. Н. Котерева. - Москва : Университетская книга, 2013. - 304 р. - Библиогр.: с. 302-303. | 2 |
| 2 | Попова И.Н. Французский язык/ Manuel de francais : учебник для 1 курса ВУЗов и факультетов иностранных языков / И. Н. Попова, Ж. А. Казакова, Г. М. Ковальчук. - Изд. 21-е, испр. - Москва : Нестор Академик, 2018. - 576 с. | 13 |

9 ПЕРЕЧЕНЬ РЕСУРСОВ ИНФОРМАЦИОННО - ТЕЛЕКОММУНИКАЦИОННОЙ СЕТИ «ИНТЕРНЕТ», НЕОБХОДИМЫХ ДЛЯ ОСВОЕНИЯ УЧЕБНОЙ ДИСЦИПЛИНЫ

Английский язык

1. Грамматика английского языка. Английская грамматика. www.native-english.ru/grammar
2. Английский язык.ru – Пособия по английскому языку. <http://english.language.ru/posob/index.html>
3. Статьи, справочники по лингвистике, переводу, изучению языков. Грамматика, топики (темы), тесты по английскому. www.linguistic.ru
4. Мультимедийная энциклопедия www.britannika.com
3. Онлайн-словарь www.lingvo.ru
4. Онлайн-словарь www.multitran.ru
5. Онлайн курсы www.study.ru, www.edufind.com

Немецкий язык

1. Электронная энциклопедия <http://www.brockhaus.de>
2. Электронная энциклопедия <http://de.wikipedia.org/wiki>
3. Немецкий журнал <http://www.focus.de>
4. Интерактивная грамматика немецкого языка <http://www.grammade.ru>

5. Электронный словарь <http://www.langenscheidt.de>
6. Онлайн курсы, тесты <http://www.test.de>, <http://www.oeko-test.de>

Французский язык

1. Обучающий портал www.le-francais.ru
2. Обучающий портал <http://www.studyFrench.ru>
3. les-verbess.com — спряжение французских глаголов.
4. www.multitran.ru (онлайн-словарь).

10 МЕТОДИЧЕСКИЕ УКАЗАНИЯ ДЛЯ ОБУЧАЮЩИХСЯ ПО ОСВОЕНИЮ УЧЕБНОЙ ДИСЦИПЛИНЫ

Алгоритм работы студентов для качественного усвоения дисциплины включает в себя следующие действия:

1. Изучение рабочей программы дисциплины, что позволит правильно сориентироваться в системе требований, предъявляемых к студенту со стороны преподавателя.
2. Посещение и конспектирование лекций/уроков.
3. Обязательная подготовка к практическим занятиям.
4. Изучение основной и дополнительной литературы, интернет-источников
5. Выполнение всех видов самостоятельной работы.

11. ПЕРЕЧЕНЬ ИНФОРМАЦИОННЫХ ТЕХНОЛОГИЙ, ИСПОЛЬЗУЕМЫХ ПРИ ОСУЩЕСТВЛЕНИИ ОБРАЗОВАТЕЛЬНОГО ПРОЦЕССА ПО ДИСЦИПЛИНЕ, ВКЛЮЧАЯ ПЕРЕЧЕНЬ ПРОГРАММНОГО ОБЕСПЕЧЕНИЯ И ИНФОРМАЦИОННЫХ СПРАВОЧНЫХ СИСТЕМ

Реализация учебной дисциплины осуществляется с использованием учебного кабинета.

Помещение кабинета удовлетворяет требованиям Санитарно-эпидемиологических правил и нормативов (СанПиН 2.4.2 № 178-02).

В кабинете имеются посадочные места по количеству обучающихся; рабочее место преподавателя; компьютер, мультимедийный проектор и экран.

МИНИСТЕРСТВО НАУКИ И ВЫСШЕГО ОБРАЗОВАНИЯ РФ

ФГБОУ ВО «Уральский государственный горный университет»



УТВЕРЖДАЮ

С. А. Упоров

РАБОЧАЯ ПРОГРАММА ДИСЦИПЛИНЫ

БД.04 ИСТОРИЯ

Специальность

23.02.01 Организация перевозок и управление на транспорте (по видам)

программа подготовки специалистов среднего звена
базовая подготовка

форма обучения: очная

на базе основного общего образования

год набора: 2021

Автор: Панасюк О. И., преподаватель

Одобрена на заседании кафедры

Управление персоналом

(название кафедры)

Зав. кафедрой

Ветошн -
(подпись)

к.ф.н., доц. Ветошкина Т. А.

(Фамилия И.О.)

Протокол № 10 от 20.06.2021

(Дата)

Рассмотрена методической комиссией

Горно-механического факультета

(название факультета)

Председатель

Осипов П. А.
(подпись)

Осипов П. А.

(Фамилия И.О.)

Протокол № 10 от 18.06.2021

(Дата)

Екатеринбург
2021

Рабочая программа общеобразовательной учебной дисциплины «История»
согласована с выпускающей кафедрой **Горных машин и комплексов**

И. о. заведующего кафедрой



Ю. А. Лагунова

Аннотация рабочей программы общеобразовательной учебной дисциплины «История»

Трудоемкость дисциплины: 150 часов.

Цель дисциплины: формирование научного представления об этапах и закономерностях исторического развития общества для формирования гражданской позиции.

Результаты освоения учебной дисциплины:

личностные:

- отражать российскую гражданскую идентичность, патриотизм, уважение к своему народу, чувства ответственности перед Родиной, гордости за свой край, свою Родину, прошлое и настоящее многонационального народа России, уважение государственных символов (герб, флаг, гимн) (Л-1);

- отражать гражданскую позицию как активного и ответственного члена российского общества, осознающего свои конституционные права и обязанности, уважающего закон и правопорядок, обладающего чувством собственного достоинства, осознанно принимающего традиционные национальные и общечеловеческие гуманистические и демократические ценности (Л-2);

- готовность к служению Отечеству, его защите (Л-3);

метапредметные:

- умение самостоятельно определять цели деятельности и составлять планы деятельности; самостоятельно осуществлять, контролировать и корректировать деятельность; использовать все возможные ресурсы для достижения поставленных целей и реализации планов деятельности; выбирать успешные стратегии в различных ситуациях (МП-1);

- умение продуктивно общаться и взаимодействовать в процессе совместной деятельности, учитывать позиции других участников деятельности, эффективно разрешать конфликты (МП-2);

- владение навыками познавательной, учебно-исследовательской и проектной деятельности, навыками разрешения проблем; способность и готовность к самостоятельному поиску методов решения практических задач, применению различных методов познания (МП-3);

- готовность и способность к самостоятельной информационно-познавательной деятельности, владение навыками получения необходимой информации из словарей разных типов, умение ориентироваться в различных источниках информации, критически оценивать и интерпретировать информацию, получаемую из различных источников (МП-4);

предметные:

сформированность представлений о современной исторической науке, ее специфике, методах исторического познания и роли в решении задач прогрессивного развития России в глобальном мире (П-1);

владение комплексом знаний об истории России и человечества в целом, представлениями об общем и особенном в мировом историческом процессе (П-2);

сформированность умений применять исторические знания в профессиональной и общественной деятельности, поликультурном общении (П-3);

владение навыками проектной деятельности и исторической реконструкции с привлечением различных источников (П-4);

сформированность умений вести диалог, обосновывать свою точку зрения в дискуссии по исторической тематике (П-5).

СОДЕРЖАНИЕ

| | |
|--|----|
| 1 Цели освоения дисциплины | 5 |
| 2 Место учебной дисциплины в структуре образовательной программы | 5 |
| 3 Результаты освоения учебной дисциплины | 5 |
| 4 Объём учебной дисциплины | 6 |
| 5 Структура и содержание учебной дисциплины | 7 |
| 6 Перечень учебно-методического обеспечения для самостоятельной работы обучающихся по учебной дисциплине | 11 |
| 7 Оценочные материалы для проведения текущего контроля успеваемости и промежуточной аттестации обучающихся по учебной дисциплине | 12 |
| 8 Перечень основной и дополнительной учебной литературы, необходимой для освоения учебной дисциплины | 15 |
| 9 Перечень ресурсов информационно-телекоммуникационной сети «Интернет», необходимых для освоения учебной дисциплины | 15 |
| 10 Методические указания для обучающихся по освоению учебной дисциплины | 16 |
| 11 Описание материально-технической базы, необходимой для осуществления образовательного процесса по учебной дисциплине | 16 |

1. ЦЕЛИ ОСВОЕНИЯ УЧЕБНОЙ ДИСЦИПЛИНЫ

Цель общеобразовательной учебной дисциплины: формирование научного представления об этапах и закономерностях исторического развития общества для формирования гражданской позиции.

Рабочая программа учебной дисциплины «История» предназначена для общеобразовательной подготовки обучающихся.

Содержание рабочей программы учебной дисциплины «История» направлено на решение следующих задач:

- формирование у молодого поколения исторических ориентиров самоидентификации в современном мире, гражданской идентичности личности;
- формирование понимания истории как процесса эволюции общества, цивилизации и истории как науки;
- усвоение интегративной системы знаний об истории человечества при особом внимании к месту и роли России во всемирно-историческом процессе;
- развитие способности у обучающегося осмысливать важнейшие исторические события, процессы и явления;
- воспитание обучающихся в духе патриотизма, уважения к истории своего Отечества как единого многонационального государства, построенного на основе равенства всех народов России;
- творческое мышление, самостоятельность суждений, интерес к отечественному и мировому культурному и научному наследию, его сохранению и преумножению.

2. МЕСТО УЧЕБНОЙ ДИСЦИПЛИНЫ В СТРУКТУРЕ ОБРАЗОВАТЕЛЬНОЙ ПРОГРАММЫ

Учебная дисциплина «История» относится к предметной области «Общественно-научные предметы» и общеобразовательному циклу программы подготовки специалистов среднего звена.

В профессиональных образовательных организациях, реализующих образовательную программу среднего профессионального образования в пределах освоения ОПОП СПО на базе основного общего образования, учебная дисциплина «История» изучается в общем гуманитарном и социально-экономическом цикле учебного плана ОПОП СПО на базе основного общего образования с получением среднего общего образования (ППКРС, ППССЗ).

В учебных планах ППССЗ 3 место учебной дисциплины «История».

3. РЕЗУЛЬТАТЫ ОСВОЕНИЯ УЧЕБНОЙ ДИСЦИПЛИНЫ

Освоение содержания учебной дисциплины «История» обеспечивает достижение обучающимися следующих результатов:

личностные:

- отражать российскую гражданскую идентичность, патриотизм, уважение к своему народу, чувства ответственности перед Родиной, гордости за свой край, свою Родину, прошлое и настоящее многонационального народа России, уважение государственных символов (герб, флаг, гимн) (Л-1);

- отражать гражданскую позицию как активного и ответственного члена российского общества, осознающего свои конституционные права и обязанности, уважающего закон и правопорядок, обладающего чувством собственного достоинства, осознанно принимающего традиционные национальные и общечеловеческие гуманистические и демократические ценности (Л-2);

- готовность к служению Отечеству, его защите (Л-3);

метапредметные:

- умение самостоятельно определять цели деятельности и составлять планы деятельности; самостоятельно осуществлять, контролировать и корректировать деятельность; использовать все возможные ресурсы для достижения поставленных целей и реализации планов деятельности; выбирать успешные стратегии в различных ситуациях (МП-1);

- умение продуктивно общаться и взаимодействовать в процессе совместной деятельности, учитывать позиции других участников деятельности, эффективно разрешать конфликты (МП-2);

- владение навыками познавательной, учебно-исследовательской и проектной деятельности, навыками разрешения проблем; способность и готовность к самостоятельному поиску методов решения практических задач, применению различных методов познания (МП-3);

- готовность и способность к самостоятельной информационно-познавательной деятельности, владение навыками получения необходимой информации из словарей разных типов, умение ориентироваться в различных источниках информации, критически оценивать и интерпретировать информацию, получаемую из различных источников (МП-4);

предметные:

сформированность представлений о современной исторической науке, ее специфике, методах исторического познания и роли в решении задач прогрессивного развития России в глобальном мире (П-1);

владение комплексом знаний об истории России и человечества в целом, представлениями об общем и особенном в мировом историческом процессе (П-2);

сформированность умений применять исторические знания в профессиональной и общественной деятельности, поликультурном общении (П-3);

владение навыками проектной деятельности и исторической реконструкции с привлечением различных источников (П-4);

сформированность умений вести диалог, обосновывать свою точку зрения в дискуссии по исторической тематике (П-5).

В результате освоения дисциплины «История» обучающийся должен:

- сформированность представлений о современной исторической науке, ее специфике, методах исторического познания и роли в решении задач прогрессивного развития России в глобальном мире;

- владение комплексом знаний об истории России и человечества в целом, представлениями об общем и особенном в мировом историческом процессе;

- сформированность умений применять исторические знания в профессиональной и общественной деятельности, поликультурном общении;

- владение навыками проектной деятельности и исторической реконструкции с привлечением различных источников;

- сформированность умений вести диалог, обосновывать свою точку зрения в дискуссии по исторической тематике.

4. ОБЪЕМ УЧЕБНОЙ ДИСЦИПЛИНЫ

очная форма обучения

Максимальная учебная нагрузка обучающихся составляет 150 часов, в том числе:

- аудиторная (обязательная) нагрузка обучающихся - 100 часов;

- консультации – 8 часов;

- внеаудиторная самостоятельная работа студентов - 42 часа.

5 СТРУКТУРА И СОДЕРЖАНИЕ УЧЕБНОЙ ДИСЦИПЛИНЫ

5.1 Структура учебной дисциплины

| Вид учебной работы Аудиторные занятия | Количество часов | |
|--|------------------|---------------|
| | Очная форма | Заочная форма |
| Лекции | 66 | - |
| Практические занятия | 34 | - |
| Консультации | 8 | |
| <i>Внеаудиторная самостоятельная работа</i> | 42 | |
| В т.ч | | |
| Индивидуальный проект | 20 | - |
| Подготовка лекциям, практическим занятиям | 22 | - |
| <i>Промежуточная аттестация в форме - дифференцированного зачёта</i> | | |
| Всего | 150 | - |

5.2 Тематический план и содержание учебной дисциплины

| Наименование разделов и тем | Содержание учебного материала, лабораторные и практические, семинарские занятия, самостоятельная работа, консультации | Объем часов | | Результаты освоения учебной дисциплины |
|---|--|-------------|---------|---|
| | | очная | заочная | |
| 1 | 2 | 3 | 4 | 5 |
| Тема 1. История России с древнейших времен и до конца XIX в. Древнейшая стадия истории человечества | Содержание учебного материала: Происхождение человека. Зарождение производящего хозяйства, появление земледелия и животноводства. Древнейшие поселения землевладельцев и животноводов. Появление ремесла и торговли. Начало формирования народов. Эволюция общественных отношений, усиление неравенства. Укрепление власти вождей. Возникновение элементов государственности. Древнейшие города | 6 | | МП-1, 2, 3, 4 Л-1, 2, 3 П-1, 2, 3, 4, 5 |
| | Практические занятия: выписать основные понятия и события данного периода | 2 | | |
| | Самостоятельная работа: подготовка к лекции, написание глоссария, подготовка к тесту | 2 | | |
| Тема 2. Цивилизация Древнего мира | Содержание учебного материала: Древнейшие государства. Понятие цивилизации. Великое переселение народов и падение Западной Римской империи. Культура и религия Древнего мира. Особенности культуры и религиозных воззрений Древнего Востока. Монотеизм. Иудаизм. Буддизм-древнейшая мировая религия. Зарождение конфуцианства в Китае. Достижения культуры Древней Греции. Особенности древнеримской культуры. Античная философия, наука, литература, архитектура, изобразительное искусство. Возникновение христианства. Особенности христианского вероучения и церковной культуры | 4 | | МП-1, 2, 3, 4 Л-1, 2, 3 П-1, 2, 3, 4, 5 |
| | Практическое занятие: 1. Указать основные виды цивилизаций, и основные характеристики 2. Дать характеристику основных религий данного периода истории | 4 | | |
| | Самостоятельная работа: подготовка к лекции и докладу, написание глоссария, подготовка к тесту | 2 | | |
| Тема 3. Цивилизация Запада и Востока в Средние века | Содержание учебного материала: Великое переселение народов и образование варварских королевств в Европе. Средние века: понятие, хронологические рамки, периодизация. Византийская империя: власть, управление. Византия и славяне. Принятие христиан- | 4 | | МП-1, 2, 3, 4 Л-1, 2, 3 П-1, 2, 3, 4, 5 |

| | | | | |
|---|--|---|--|---|
| | ства славянскими народами. Турецкие завоевания и падение Византии. Средневековое общество. Феодализм: понятие основные черты. Феодальное землевладение, вассально-ленные отношения. Структура и сословия средневекового общества. Крестьяне, хозяйственная жизнь, крестьянская община. Феодалы Крестовые походы и их последствия. Начало Ренессанса. Особенности и достижения средневековой культуры. Наука и богословие. Духовные ценности Средневековья. Школы и университеты. Художественная культура (стили, творцы, памятники искусства). Изобретение книгопечатания и последствия этого события. Гуманизм. Начало Ренессанса (Возрождения). Культурное наследие европейского Средневековья | | | |
| | Практическое занятие: 1. Великое переселение народов. 2. Королевство франков, феодализм, арабский халифат, заполнить таблицу в тетрадах | 2 | | |
| | Самостоятельная работа: подготовка к лекции, написание глоссария, подготовка к тесту | 2 | | |
| Тема 4. Древнерусское государство в IX-XII веках. Восточные славяне в VI-IX веках | Содержание учебного материала: Образование Древнерусского государства. Территория России до появления восточных славян. Происхождение славян, их расселении). Причины распада Киевской Руси. Основные понятия: раннефеодальное государство, раннефеодальная монархия, феодальная рента, вотчина, бояре, внеэкономическое принуждение, «лестничная система», вече, дружина. Русские земли в XII-XIII вв. Причины наступления периода раздробленности Руси. Образование Золотой орды, установление ордынского владычества над Русью | 4 | | МП-1, 2, 3, 4 Л-1, 2, 3 П-1, 2, 3, 4, 5 |
| | Практические занятия: Составить таблицу: «Соседи восточных славян». Доклады: «Что символизирует Новый год, Масленица, день Ивана Купала?» Сообщения о Рюрике, Олеге, Владимире Мономахе, Ярославе Мудром, Александре Невском, Дмитрии Донском. Составить таблицу: «Военные походы первых русских князей». Работа с терминами | 2 | | |
| | Самостоятельная работа: подготовка к лекции и докладу, написание глоссария, подготовка к тесту | 2 | | |
| Тема 5. Образование единого Русского государства в XIV-XV веках | Содержание учебного материала: Усиление московского княжества в XIV – первой половине XV. Различные судьбы русских земель после монгольского нашествия. Князь Иван Калита. Начало правления Дмитрия Донского. Куликовская битва и ее значение. Образование единого русского государства. Начало правления Ивана III. Судебник 1497 года и его значение для укрепления единого государства. Начало формирования системы крепостного права. Этапы закрепощения крестьян. Причины создания крепостнической системы. | 6 | | МП-1, 2, 3, 4 Л-1, 2, 3 П-1, 2, 3, 4, 5 |
| | Практические занятия: Основные реформы и последствия данного периода | 2 | | |
| | Самостоятельная работа: подготовка к лекции, подготовка к тесту | 2 | | |
| Тема 6. Россия в XVI-XVII веках | Содержание учебного материала: Россия в XVI. Территория населения России в XVI веке Правление Елены Глинской и ее реформы. правления Ивана Грозного. Приказы. Опричнина Ивана Грозного и ее смысл. Опричный террор и его последствия. Внеш- | 6 | | МП-1, 2, 3, 4 Л-1, 2, 3 П-1, 2, 3, 4, 5 |

| | | | | |
|---|---|---|--|---|
| | няя политика Ивана Грозного. Итоги правления Ивана Грозного. Возвышение Бориса Годунова | | | |
| | Практические занятия: описать основные направления деятельности Ивана IV | 2 | | |
| | Самостоятельная работа: подготовка к лекции, подготовка к тесту | 2 | | |
| Тема 7. Россия в эпоху Петра Великого | Содержание учебного материала: Начало правления и реформы Петра I Приход Петра к власти. Первые преобразования. Причины преобразований всех сторон жизни России. Создание регулярной армии. Новая система ее комплектования-рекрутские наборы. Перемены в положении дворянства. Указ о единонаследии. Уравнение поместий и вотчин. Введение подушной подати. Перепись населения. Меры по развитию мануфактурного производства. Особенности российских мануфактур. Политика протекционизма и меркантилизма. Реформы государственного управления. Бюрократизация государственного строя. Учреждение Сената как высшего законосовещательного и контрольного органа. Система коллегий, особенности коллегиального управления. Дальнейшее подчинения церкви государству. Святейший синод. Создание системы надзора (фискалы, прокуратура). Реформа местного управления: образование губерний. Провозглашение Петра I императором. Табель о рангах и ее значение для социального развития России. Внешняя политика Петра I. Полтавская битва и ее значение | 6 | | МП-1, 2, 3, 4 Л-1, 2, 3 П-1, 2, 3, 4, 5 |
| | Практические занятия: 1. Создать таблицу основных реформ Петра I 2. Дать полную характеристику основных реформ Петра I. | 4 | | |
| | Самостоятельная работа: подготовка к лекции, подготовка к тесту | 2 | | |
| Тема 8. Россия в середине и второй половине XVIII века | Содержание учебного материала: Эпоха дворцовых переворотов, Первые приемники Петра I (Екатерина I, Петра II), борьба за власть. Правление Анны Иоанновны. Приход к власти Елизаветы Петровны Правление Петра III. Свержение Петра III и приход к власти Екатерины II. Внутренняя политика Екатерины II. Просвещенный абсолютизм | 6 | | МП-1, 2, 3, 4 Л-1, 2, 3 П-1, 2, 3, 4, 5 |
| | Практические занятия: выписать основные даты по каждому правителю | 2 | | |
| | Самостоятельная работа: подготовка к лекции, подготовка к тесту | 1 | | |
| Тема 9. Россия в XIX века | Содержание учебного материала: Экономическое и социальное развитие России в конце XVIII первой половины XIX в. Реформы Александра I. Воцарение Александра I. Отечественная война 1812 года. Итоги войны 1812 года Внутренняя политика второй половины царствования Александра I. Восстание декабристов. Император Николай I. Начало правления Александра II. Крестьянская реформа 1861 года. С.Ю. Витте, Реформы 60-70-х годов XIX века Убийство Александра II, Царствование Александра III. Начало правления Александра III. Укрепление государственной власти. Попытки контрреформ (земские начальники, земская контрреволюция). Социально-экономические и политические вызовы России накануне XX века | 6 | | МП-1, 2, 3, 4 Л-1, 2, 3 П-1, 2, 3, 4, 5 |

| | | | | |
|--|--|---|--|---|
| | Практические занятия: 1. Выписать основные направления деятельности императоров. 2. Последствия реформ для страны | 2 | | |
| | Самостоятельная работа: подготовка к лекции, подготовка к тесту | 2 | | |
| Тема 10. История России. XX- начало XXI в. Российская империя | Содержание учебного материала: Социально-экономическое развитие. Экономический кризис и депрессия в 1900-1908 гг. Политический строй России. Самодержавие. Николай II. Бюрократическая система. С. Ю. Витте. Его реформы. Русско-японская война 1904-1905 гг. Революция 1905-1907 гг.: предпосылки, причины, характер, особенности, периодизация. П.А. Столыпин. Участие России в Первой мировой войне. Влияние войны на экономическое и политическое положение страны | 6 | | МП-1, 2, 3, 4 Л-1, 2, 3 П-1, 2, 3, 4, 5 |
| | Практические занятия: 1. Составить хронологию проводимых реформ. 2. Дать характеристику влияния данных реформ на страну | 4 | | |
| | Самостоятельная работа: подготовка к лекции, подготовка к тесту | 1 | | |
| Тема 11. Советская Россия и СССР в 1917-1991 гг. | Содержание учебного материала: Февральская революция в России (февраль – март 1917 г.). Россия на перепутье: март-июль 1917 г. Развитие революции в июне – октябре 1917 г. Приход большевиков к власти (октябрь-ноябрь 1917 г.). Рождение Советского государства (ноябрь 1917 – июнь 1918 гг.). Брестский мир и его последствия (март – июль 1918 г.). Гражданская война в России 1918-1920 гг. Политика «военного коммунизма» (1918-1921). переход к новой экономической политике. Ленинская концепция НЭПа (1921-1923). Образование СССР в 1922-1923 гг. Борьба за лидерство в партии в 1923-1927 гг. Внешняя политика СССР в 1920-х гг. Индустриализация страны в конце 1920-1930-х гг. Коллективизация сельского хозяйства страны в конце 1920-1930 гг. Проблемы политических репрессий. Культурное строительство в СССР 1930-х гг. Внешняя политика СССР в 1930-х гг. Реабилитация жертв массовых репрессий 30-50-х гг. «Оттепель» Влияние XX съезда КПСС на духовную жизнь общества. Л.И. Брежнев. Экономическая реформа 1965 года: содержание, противоречия, причины неудач. Период перестройки. Курс на экономическую и политическую модернизацию страны. Концепция перестройки. Реформы в экономике. Политические реформы. Выход на политическую арену новых сил. Кризис КПСС. Национальные противоречия. События августа 1991 года. Распад СССР и создание СНГ. | 6 | | МП-1, 2, 3, 4 Л-1, 2, 3 П-1, 2, 3, 4, 5 |
| | Практические занятия: 1. Создать хронологическую таблицу событий. 2. Основные реформы данного периода и краткая характеристики 5 из них. | 4 | | |
| | Самостоятельная работа: подготовка к лекции, подготовка к тесту | 2 | | |
| Тема 12. Российская Федерация | Содержание учебного материала: Начало кардинальных перемен в стране. Президент Российской Федерации Б.Н. Ельцин. «Шоковая терапия» в экономике. Либерализация цен. Приватизация государственной собственности и ее этапы. Состояние российской экономики в середине 90-х гг. Становление | 6 | | МП-1, 2, 3, 4 Л-1, 2, 3 П-1, 2, 3, 4, 5 |

| | | | | |
|--------------------|--|-----|--|---|
| | <p>президентской республики. Обострение противоречий между исполнительной и законодательной властью. Народный референдум в апреле 1993 г. политический кризис в сентябре-октябре 1993 г. Упразднение органов советской власти. Конституция Российской Федерации 1993 г. парламентские выборы. Договор об общественном согласии. Политическая жизнь середины 90-х гг. Обострение процесса сепаратизма. Национально-государственное строительство России. Российское общество в первые годы реформ. Изменение социальной структуры и уровня жизни населения. Становление гражданского общества. Религия и церковь. Развитие культуры в новых условиях. Россия на рубеже веков. Финансовый кризис в августе 1990 г. и его последствия. События в Чечне. Выборы в Государственную думу (1999 г.). Президент Российской Федерации В. В. Путин. Укрепление государственности. Экономическая и социальная политика. Национальная политика. Культура. Политическая жизнь страны в начале XXI века. Политические лидеры и общественные деятели современной России. Президентские выборы 2008 года. Президент России Д. А. Медведев. Государственная политика в условиях экономического кризиса, начавшегося в 2008 году. Президентские выборы 2012 года. Разработка и реализация планов дальнейшего развития России. Россия сегодня. Внешняя политика. Новая концепция внешней политики. Отношения с США и Западом. Сокращение стратегических наступательных вооружений. Россия и НАТО. Россия и Восток. Отношения России со странами ближнего зарубежья. Укрепление международного престижа России. Решение задач борьбы с терроризмом. РФ в системе международных отношений. Политический кризис на Украине и воссоединение Крыма с Россией</p> | | | |
| | <p>Практические занятия: 1. Таблица самых важных событий в данный период. 2. Основные этапы данного периода для страны.</p> | 4 | | |
| | <p>Самостоятельная работа: подготовка к докладу, подготовка к тесту</p> | 2 | | |
| Контрольная работа | Подготовка индивидуального проекта | 20 | | МП-1, 2, 3, 4 Л-1, 2, 3 П-1, 2, 3, 4, 5 |
| Консультация | Групповая и индивидуальные консультации | 8 | | |
| | Всего: | 150 | | МП-1, 2, 3, 4 Л-1, 2, 3 П-1, 2, 3, 4, 5 |

6. ПЕРЕЧЕНЬ УЧЕБНО-МЕТОДИЧЕСКОГО ОБЕСПЕЧЕНИЯ ДЛЯ САМОСТОЯТЕЛЬНОЙ РАБОТЫ ОБУЧАЮЩИХСЯ ПО УЧЕБНОЙ ДИСЦИПЛИНЕ

Для организации самостоятельной работы обучающихся по освоению учебной дисциплины «История» кафедрой подготовлены *Методические указания по организации самостоятельной работы и задания для обучающихся специальности 23.02.01 Организация и управление на транспорте (по видам)*.

Обоснование затрат времени на самостоятельную работу обучающихся (СРО)

Суммарный объем часов на СРО очной формы обучения составляет 42 часа.

| № п/п | Виды самостоятельной работы | Единица измерения | Норма времени, час | Расчетная трудоемкость СРО по нормам, час. | Принятая трудоемкость СРО, час. |
|-------|--|-------------------|--------------------|--|---------------------------------|
| 1 | Повторение материала лекций | 1 час | 0,1-4,0 | 0,1 x 66 = 6,6 | 6,6 |
| 2 | Подготовка к опросу | 1 тема | 1,0-8,0 | 1,0 x 7 = 7 | 7 |
| 3 | Подготовка к практическим (семинарским) занятиям | 1 занятие | 0,3-2,0 | 0,3 x 17 = 5,1 | 5,1 |
| 4 | Подготовка к докладу | 1 работа | 1,0-25,0 | 1,0 x 2 = 2 | 2 |
| 5 | Подготовка индивидуального проекта | 1 работа | 1,0-20,0 | 1,0 x 20 = 20 | 20 |
| 5 | Подготовка к тестированию | 1 тест по теме | 0,1-0,5 | 0,1 x 12 = 1,2 | 1,2 |
| | Итого: | | | | 42 |

Руководство самостоятельной работой студента осуществляется в форме групповых консультаций, контрольной работы, контроль – на занятиях в форме: опроса, доклада, теста.

7. ТЕКУЩИЙ КОНТРОЛЬ УСПЕВАЕМОСТИ И ПРОМЕЖУТОЧНОЙ АТТЕСТАЦИИ ОБУЧАЮЩИХСЯ ПО УЧЕБНОЙ ДИСЦИПЛИНЕ

Оценка результатов освоения учебной дисциплины осуществляется в ходе текущего контроля успеваемости и промежуточной аттестации.

Текущий контроль результатов деятельности обучающегося в процессе освоения учебной дисциплины осуществляется на практических занятиях, при выполнении самостоятельных работ.

Оценочные средства текущего контроля: тест, опрос, доклад, практико-ориентированное задание.

Методическое обеспечение промежуточного контроля

| <i>Наименование оценочного средства</i> | <i>Характеристика оценочного средства</i> | <i>Методика применения оценочного средства</i> | <i>Наполнение оценочного средства</i> | <i>Критерии Оценивания /критерии оценки</i> |
|---|--|--|---------------------------------------|--|
| Тест | Система стандартизированных заданий, позволяющая автоматизировать процедуру измерения уровня знаний и умений обучающегося. | Тест выполняется по темам № 1–12. Проводится по изученным темам. | КОС* - тестовые задания | Правильность ответа / оценка «отлично», если правильные ответы составляют 90-100% от общего количества; оценка «хорошо», если правильные ответы составляют 70-89% от общего количества; оценка «удовлетворительно», если правильные ответы составляют 50-69% от общего количества; оценка «неудовлетворительно», выставляется обучающемуся, если правильные ответы составляют 0-49% от обще- |

| | | | | |
|----------------------------------|---|---|---------------------------------------|--|
| | | | | го количества |
| Опрос | Индивидуальная деятельность обучающегося по концентрированному выражению накопленного знания, обеспечивает возможность одновременной работы всем обучающимся за фиксированное время по однотипным заданиям, что позволяет преподавателю оценить всех обучающихся. | Опрос выполняется по темам № 1-5 Предлагаются задания по изученным темам | КОС-Комплект практических работ | оценка <i>«отлично»</i> , если работа соответствует всем критериям (набрано 9-10 баллов); оценка <i>«хорошо»</i> , если работа в основном соответствует критериям (набрано 7-8 баллов); оценка <i>«удовлетворительно»</i> , если работа частично соответствует критериям (набрано 5-6 баллов); оценка <i>«неудовлетворительно»</i> , если работа не соответствует критериям (набрано 0-4 балла) |
| Контрольная работа | Индивидуальная деятельность обучающегося по концентрированному выражению накопленного знания, обеспечивает возможность одновременной работы всем обучающимся за фиксированное время по однотипным заданиям, что позволяет преподавателю оценить всех обучающихся. Средство проверки умений применять полученные знания для решения задач определенного типа по теме или разделу. | Количество контрольных работ – 2. Контрольная работа выполняется по темам № 1-12. Предлагаются задания по изученным темам в виде практических ситуаций. | КОС-Комплект контрольных заданий | оценка <i>«отлично»</i> , если работа соответствует всем критериям (набрано 9-10 баллов); оценка <i>«хорошо»</i> , если работа в основном соответствует критериям (набрано 7-8 баллов); оценка <i>«удовлетворительно»</i> , если работа частично соответствует критериям (набрано 5-6 баллов); оценка <i>«неудовлетворительно»</i> , если работа не соответствует критериям (набрано 0-4 балла) |
| Доклад | Индивидуальная деятельность обучающегося по концентрированному выражению накопленного знания, обеспечивает возможность одновременной работы всем обучающимся за фиксированное время по однотипным заданиям, что позволяет преподавателю оценить всех обучающихся. | Доклад выполняется по темам № 4-7. Предлагаются задания по изученным темам | КОС-Комплект практических работ | оценка <i>«отлично»</i> , если работа соответствует всем критериям (набрано 9-10 баллов); оценка <i>«хорошо»</i> , если работа в основном соответствует критериям (набрано 7-8 баллов); оценка <i>«удовлетворительно»</i> , если работа частично соответствует критериям (набрано 5-6 баллов); оценка <i>«неудовлетворительно»</i> , если работа не соответствует критериям (набрано 0-4 балла) |
| Практико-ориентированное задание | Задание для оценки умений и навыков обучающегося, в котором обучающемуся предлагают решить реальную профессио- | Предлагаются задания по темам № 1 – 12 Проводится в течение курса освоения дисципли- | КОС-перечень тем практических заданий | оценка <i>«отлично»</i> , если работа соответствует всем критериям (набрано 9-10 баллов); оценка <i>«хорошо»</i> , если работа в основном соот- |

| | | | | |
|--|---------------------------------|------------------------|--|---|
| | нально-ориентированное ситуация | ны по изученным темам. | | ветствует критериям (набрано 7-8 баллов); оценка «удовлетворительно», если работа частично соответствует критериям (набрано 5-6 баллов); оценка «неудовлетворительно», если работа не соответствует критериям (набрано 0-4 балла) |
|--|---------------------------------|------------------------|--|---|

*- комплекты оценочных средств.

Для осуществления текущего контроля знаний, умений, обучающихся используется комплект оценочных средств.

Промежуточная аттестация по учебной дисциплине – дифференцированный зачет (тест и практико-ориентированное задание).

Методическое обеспечение промежуточной аттестации

| <i>Наименование оценочного средства</i> | <i>Характеристика оценочного средства</i> | <i>Методика применения оценочного средства</i> | <i>Наполнение оценочного средства в КОС</i> | <i>Критерии оценивания/критерии оценки</i> |
|---|--|---|---|---|
| <i>Дифференцированный зачет:</i> | | | | |
| Тест | Система стандартизированных заданий, позволяющая автоматизировать процедуру измерения уровня знаний и умений обучающегося. | Тест состоит из 20 вопросов | КОС - тестовые задания | Правильность ответа / оценка «отлично», если правильные ответы составляют 90-100% от общего количества (9-10); оценка «хорошо», если правильные ответы составляют 70-89% от общего количества (7-8); оценка «удовлетворительно», если правильные ответы составляют 50-69% от общего количества (5-6); оценка «неудовлетворительно», выставляется обучающемуся, если правильные ответы составляют 0-49% от общего количества (0-4) |
| Практико-ориентированное задание | Задание, в котором обучающемуся предлагают осмыслить реальную профессионально-ориентированную ситуацию | Количество заданий в билете -1 Предлагаются задания по изученным темам в виде практических ситуаций. | КОС-Комплект заданий | Качество решения, полнота ответа, точность и обоснованность расчетов. За каждый показатель 1 балл/ оценка «отлично», если обучающийся получил за ответы 4 балла; оценка «хорошо», если обучающийся получил за ответы 3 балла; оценка «удовлетворительно», если обучающийся получил за ответы 2 балла; оценка «неудовлетворительно», если обучающийся получил за ответы 1 балл. Итого за экзамен 17 баллов: 15-17 баллов (90-100%)– оценка «отлично» 12-14 баллов (70-89%) – оценка «хорошо» |

| | | | | |
|--|--|--|--|--|
| | | | | 9-11 баллов (50-69%) – оценка «удовлетворительно» 0-10 баллов (0-49%) – оценка «неудовлетворительно». |
| Итоговая оценка по дисциплине складывается из суммы баллов/ оценок текущего контроля и (или) баллов/оценок по промежуточной аттестации | | | | |

Для осуществления промежуточной аттестации обучающихся используется комплект оценочных средств по учебной дисциплине.

8. ПЕРЕЧЕНЬ ОСНОВНОЙ И ДОПОЛНИТЕЛЬНОЙ УЧЕБНОЙ ЛИТЕРАТУРЫ, НЕОБХОДИМОЙ ДЛЯ ОСВОЕНИЯ УЧЕБНОЙ ДИСЦИПЛИНЫ

8.1. Основная литература

Батенев Л. М. Краткая история России. С древнейших времен до конца XX века: учебное пособие / Л. М. Батенев; Урал. гос. горный ун-т. – Екатеринбург: Изд-во УГГУ, 2015. – 281 с.

Батенев Л. М. Россия в 1917 году: учебное пособие / Л. М. Батенев; Урал. гос. горный ун-т. - Екатеринбург, 2015. – 215 с.

Всеобщая история государства и права. Том 1. Древний мир и средние века [Электронный ресурс] : учебник для вузов в двух томах / Н. П. Дмитриевский [и др.]. — Электрон. текстовые данные. — М.: Зерцало-М, 2019. — 640 с. — 978-5-94373-439-7. — Режим доступа: <http://www.iprbookshop.ru/78879.html>

Всеобщая история государства и права. Том 2. Новое время. Новейшее время [Электронный ресурс] : учебник для вузов в двух томах / Б. Я. Арсеньев [и др.]. — Электрон. текстовые данные. — М.: Зерцало-М, 2019. — 640 с. — 978-5-94373-440-3. — Режим доступа: <http://www.iprbookshop.ru/78880.html>

8.2. Дополнительная литература

История в таблицах и схемах [Электронный ресурс] / . — Электрон. текстовые данные. — СПб. : Виктория плюс, 2016. — 112 с. — 978-5-91673-052-4. — Режим доступа: <http://www.iprbookshop.ru/58065.html>

Малахова Л.П. История России 1900–1937 гг. [Электронный ресурс] : учебное пособие для бакалавров специальности 44.03.05 Педагогическое образование / Л.П. Малахова. — Электрон. текстовые данные. — Саратов: Ай Пи Эр Медиа, 2018. — 120 с. — 978-5-4486-0044-9. — Режим доступа: <http://www.iprbookshop.ru/69315.html>

Половинкина М.Л. История России. Даты, события, персоналии [Электронный ресурс] : учебное пособие / М.Л. Половинкина. — Электрон. текстовые данные. — Липецк: Липецкий государственный технический университет, ЭБС АСВ, 2017. — 86 с. — 978-5-88247-828-4. — Режим доступа: <http://www.iprbookshop.ru/73074.html>

Прядеин В. С. История России в схемах, таблицах, терминах и тестах [Электронный ресурс] : учебное пособие / В. С. Прядеин. — Электрон. текстовые данные. — Екатеринбург: Уральский федеральный университет, ЭБС АСВ, 2015. — 192 с. — 978-5-7996-1505-5. — Режим доступа: <http://www.iprbookshop.ru/68335.html>

9. ПЕРЕЧЕНЬ РЕСУРСОВ ИНФОРМАЦИОННО - ТЕЛЕКОММУНИКАЦИОННОЙ СЕТИ «ИНТЕРНЕТ», НЕОБХОДИМЫХ ДЛЯ ОСВОЕНИЯ УЧЕБНОЙ ДИСЦИПЛИНЫ

Президент Российской Федерации- <http://www.kremlin.ru/>
Государственная дума Российской Федерации- <http://duma.gov.ru/>
Правительство Российской Федерации- <http://government.ru/>

10. МЕТОДИЧЕСКИЕ УКАЗАНИЯ ДЛЯ ОБУЧАЮЩИХСЯ ПО ОСВОЕНИЮ УЧЕБНОЙ ДИСЦИПЛИНЫ

Алгоритм работы обучающихся для качественного усвоения учебной дисциплины включает в себя следующие действия:

1. Изучение рабочей программы учебной дисциплины, что позволит правильно сориентироваться в системе требований, предъявляемых к обучающемуся со стороны преподавателя.
2. Посещение и конспектирование лекций.
3. Обязательная подготовка к практическим занятиям.
4. Изучение основной и дополнительной литературы, интернет-источников.
5. Выполнение всех видов самостоятельной работы.

11. ОПИСАНИЕ МАТЕРИАЛЬНО-ТЕХНИЧЕСКОЙ БАЗЫ, НЕОБХОДИМОЙ ДЛЯ ОСУЩЕСТВЛЕНИЯ ОБРАЗОВАТЕЛЬНОГО ПРОЦЕССА ПО УЧЕБНОЙ ДИСЦИПЛИНЕ

Реализация учебной дисциплины осуществляется с использованием учебного кабинета.

Помещение кабинета удовлетворяет требованиям Санитарно-эпидемиологических правил и нормативов (СанПиН 2.4.2 № 178-02).

В кабинете имеются посадочные места по количеству обучающихся; рабочее место преподавателя.

МИНИСТЕРСТВО НАУКИ И ВЫСШЕГО ОБРАЗОВАНИЯ РФ

ФГБОУ ВО «Уральский государственный горный университет»



УТВЕРЖДАЮ

Проректор по учебно-методическому
комплексу
С. А. Упоров

РАБОЧАЯ ПРОГРАММА ДИСЦИПЛИНЫ

БД.06 ХИМИЯ

Специальность

23.02.01 Организация перевозок и управление на транспорте (по видам)

программа подготовки специалистов среднего звена

базовая подготовка

форма обучения: очная

на базе основного общего образования

год набора: 2021

Автор: Меньшиков С. Ю., к.х.н.

Одобрена на заседании кафедры

Химии

(название кафедры)

Зав.кафедрой

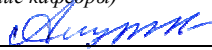
(подпись)

Амдур А. М.

(Фамилия И.О.)

Протокол № 10 от 24.06.2021

(Дата)

Рассмотрена методической комиссией

Горно-механического факультета

(название факультета)

Председатель

(подпись)

Осипов П. А.

(Фамилия И.О.)

Протокол № 10 от 18.06.2021

(Дата)

Екатеринбург
2021

Рабочая программа дисциплины БД.06 Химия согласована с выпускающей кафедрой горных машин и комплексов

И. о. заведующего кафедрой



Ю. А. Лагунова

Аннотация рабочей программы дисциплины Химия

Трудоемкость дисциплины: 201 час.

Цель дисциплины: формирование научного и практического представления об основных законах химии, получение знаний о классификации и свойствах химических веществ, закономерностях протекания химических реакций.

Результаты освоения учебной дисциплины:

личностные:

- готовность и способность к образованию, в том числе самообразованию, на протяжении всей жизни; сознательное отношение к непрерывному образованию как условию успешной профессиональной и общественной деятельности (Л-9);

- эстетическое отношение к миру, включая эстетику быта, научного и технического творчества, спорта, общественных отношений (Л-10);

- принятие и реализацию ценностей здорового и безопасного образа жизни, потребности в физическом самосовершенствовании, занятиях спортивно-оздоровительной деятельностью, неприятие вредных привычек: курения, употребления алкоголя, наркотиков (Л-11);

- сформированность экологического мышления, понимания влияния социально-экономических процессов на состояние природной и социальной среды; приобретение опыта эколого-направленной деятельности (Л-14);

метапредметные:

- умение самостоятельно оценивать и принимать решения, определяющие стратегию поведения, с учетом гражданских и нравственных ценностей (МП-7);

- владение навыками познавательной рефлексии как осознания совершаемых действий и мыслительных процессов, их результатов и оснований, границ своего знания и незнания, новых познавательных задач и средств их достижения (МП-9);

предметные

- сформированность представлений о месте химии в современной научной картине мира; понимание роли химии в формировании кругозора и функциональной грамотности человека для решения практических задач (П-1);

- владение основополагающими химическими понятиями, теориями, законами и закономерностями; уверенное пользование химической терминологией и символикой (П-2);

- владение основными методами научного познания, используемыми в химии: наблюдение, описание, измерение, эксперимент; умение обрабатывать, объяснять результаты проведенных опытов и делать выводы; готовность и способность применять методы познания при решении практических задач (П-3);

- сформированность умения давать количественные оценки и проводить расчеты по химическим формулам и уравнениям (П-4);

- владение правилами техники безопасности при использовании химических веществ (П-5);

- сформированность собственной позиции по отношению к химической информации, получаемой из разных источников (П-6).

СОДЕРЖАНИЕ

| | |
|---|----|
| Аннотация | 3 |
| 1 Цели освоения дисциплины | 5 |
| 2 Место учебной дисциплины в структуре образовательной программы | 5 |
| 3 Результаты освоения учебной дисциплины | 5 |
| 4 Объём учебной дисциплины | 6 |
| 5 Структура и содержание учебной дисциплины | 6 |
| 6 Перечень учебно-методического обеспечения для самостоятельной работы обучающихся по учебной дисциплине | 9 |
| 7 Текущий контроль успеваемости и промежуточной аттестации обучающихся по учебной дисциплине | 10 |
| 8 Перечень основной и дополнительной учебной литературы, необходимой для освоения учебной дисциплины | 12 |
| 9 Перечень ресурсов информационно-телекоммуникационной сети «Интернет», необходимых для освоения учебной дисциплины | 12 |
| 10 Методические указания для обучающихся по освоению учебной дисциплины | 13 |
| 11 Описание материально-технической базы, необходимой для осуществления образовательного процесса по учебной дисциплине | 13 |

1. ЦЕЛИ ОСВОЕНИЯ ДИСЦИПЛИНЫ

Целью дисциплины является формирование научного и практического представления об основных законах химии, получение знаний о классификации и свойствах химических веществ, закономерностях протекания химических реакций.

Для достижения указанной цели необходимо (задачи курса): приобретение необходимого базового объема знаний в области химии, освоение методов расчета по уравнениям химических реакций для решения практических задач.

Основными целями и задачами дисциплины является получение теоретических знаний по химии, изучение закономерностей химических превращений, написание и расчет химических реакций, приобретение навыков лабораторных исследований

2. МЕСТО УЧЕБНОЙ ДИСЦИПЛИНЫ В СТРУКТУРЕ ОБРАЗОВАТЕЛЬНОЙ ПРОГРАММЫ

Учебная дисциплина «Литература» относится к предметной области «Литература» (базовый уровень) и общеобразовательному циклу программы подготовки специалистов среднего звена.

3. РЕЗУЛЬТАТЫ ОСВОЕНИЯ УЧЕБНОЙ ДИСЦИПЛИНЫ

Результатом освоения дисциплины «Химия» является формирование у обучающихся следующих результатов:

личностных:

- готовность и способность к образованию, в том числе самообразованию, на протяжении всей жизни; сознательное отношение к непрерывному образованию как условию успешной профессиональной и общественной деятельности (Л-9);

- эстетическое отношение к миру, включая эстетику быта, научного и технического творчества, спорта, общественных отношений (Л-10);

- принятие и реализацию ценностей здорового и безопасного образа жизни, потребности в физическом самосовершенствовании, занятиях спортивно-оздоровительной деятельностью, неприятие вредных привычек: курения, употребления алкоголя, наркотиков (Л-11);

- сформированность экологического мышления, понимания влияния социально-экономических процессов на состояние природной и социальной среды; приобретение опыта эколого-направленной деятельности (Л-14);

метапредметных:

- умение самостоятельно оценивать и принимать решения, определяющие стратегию поведения, с учетом гражданских и нравственных ценностей (МП-7);

- владение навыками познавательной рефлексии как осознания совершаемых действий и мыслительных процессов, их результатов и оснований, границ своего знания и незнания, новых познавательных задач и средств их достижения (МП-9);

предметных

- сформированность представлений о месте химии в современной научной картине мира; понимание роли химии в формировании кругозора и функциональной грамотности человека для решения практических задач (П-1);

- владение основополагающими химическими понятиями, теориями, законами и закономерностями; уверенное пользование химической терминологией и символикой (П-2);

- владение основными методами научного познания, используемыми в химии: наблюдение, описание, измерение, эксперимент; умение обрабатывать, объяснять результа-

ты проведенных опытов и делать выводы; готовность и способность применять методы познания при решении практических задач (П-3);

- сформированность умения давать количественные оценки и проводить расчеты по химическим формулам и уравнениям (П-4);

- владение правилами техники безопасности при использовании химических веществ (П-5);

- сформированность собственной позиции по отношению к химической информации, получаемой из разных источников (П-6).

4. ОБЪЕМ УЧЕБНОЙ ДИСЦИПЛИНЫ

очная форма обучения

Максимальная учебная нагрузка обучающихся составляет 201 час, в том числе:

аудиторная (обязательная) нагрузка обучающихся – 134 часа;

консультации – 6 часов;

внеаудиторная самостоятельная работа студентов - 61 час.

5. СТРУКТУРА И СОДЕРЖАНИЕ УЧЕБНОЙ ДИСЦИПЛИНЫ

5.1. Структура учебной дисциплины

| <i>Вид учебной работы</i> | <i>Количество часов</i> | |
|---|-------------------------|----------------------|
| | <i>Очная форма</i> | <i>Заочная форма</i> |
| <i>Аудиторные занятия</i> | | |
| Уроки | 56 | - |
| Практические занятия | - | - |
| Лабораторные занятия | 78 | |
| Семинарские занятия | - | |
| Консультации | 6 | |
| Итого | 140 | - |
| <i>Внеаудиторная самостоятельная работа</i> | | |
| | 61 | - |
| В т.ч.: | | |
| Повторение материала уроков | 10,0 | - |
| Самостоятельное изучение тем дисциплины | 3,0 | - |
| Подготовка к лабораторным занятиям | 29 | - |
| Подготовка к опросу | 4,0 | - |
| Подготовка к зачету | 5,0 | - |
| Подготовка к экзамену | 10 | - |
| <i>Текущая и промежуточная аттестация в форме дифференцированного зачёта и экзамена</i> | | |
| Всего | 201 | - |

5.2. Тематический план и содержание учебной дисциплины

| Наименование разделов и тем | Содержание учебного материала, лабораторные и практические, семинарские занятия, самостоятельная работа, консультации | Объем часов | | Результаты освоения учебной дисциплины |
|---|--|-------------|---------|--|
| | | очная | заочная | |
| 1 | 2 | 3 | 4 | |
| Введение | <i>Содержание учебного материала:</i> Цели и задачи курса. Связь химии с другими дисциплинами учебного курса. Рекомендации по организации самостоятельной работы, использованию литературы и выполнению лабораторных работ. История развития основных химических понятий Химия в картине современного естествознания | 2 | | Л-9, Л-10, Л-11, Л-14 МП-7, МП-9 П-(1-6) |
| | Лабораторные занятия | | | |
| | Самостоятельная работа: постановка личных целей и задач при изучении дисциплины. Составление плана самостоятельной работы для изучения дисциплины. | 1 | | |
| <i>Раздел 1. Теоретические основы химии</i> | | | | |
| 1.1. Периодический закон | <i>Содержание учебного материала:</i> Современные представления о строении атома. Атом. Изотопы. Атомные орбитали. Периодический закон и периодическая система химических элементов Д.И.Менделеева, их мировоззренческое и научное значение | 4 | | Л-9, Л-10, Л-11, Л-14 МП-7, МП-9 П-(1-6) |
| | Лабораторные занятия | 6 | | |
| | Самостоятельная работа: подготовка к лабораторной работе с использованием методических рекомендаций, оформление результатов лабораторной работы к защите, изучение теоретического материала в соответствии с дидактическими единицами темы и подготовка ответов на вопросы, выданные преподавателем (работа с конспектами, учебной литературой по параграфам, главам учебных пособий, указанным преподавателем). | 5 | | |
| 1.2. Химическая связь | <i>Содержание учебного материала:</i> Ковалентная связь, ее разновидности и механизмы образования. Ионная связь. Катионы и анионы. Металлическая связь. Водородная связь. Единая природа химических связей. Степень окисления и валентность химических элементов | 4 | | Л-9, Л-10, Л-11, Л-14 МП-7, МП-9 П-(1-6) |
| | Лабораторные занятия | 6 | | |
| | Самостоятельная работа: работа над учебным материалом и составление на его основе конспектов - схем для систематизации учебного материала. | 5 | | |
| 1.3. Растворы и смеси | <i>Содержание учебного материала:</i> Истинные растворы. Способы выражения концентрации растворов: массовая доля растворенного вещества. Диссоциация электролитов в водных растворах. Сильные и слабые электролиты. Реакции ионного обмена в водных растворах. Гидролиз неорганических и органических соединений. Среда водных растворов: кислая, нейтральная, щелочная | 6 | | Л-9, Л-10, Л-11, Л-14 МП-7, МП-9 П-(1-6) |
| | Лабораторные занятия | 6 | | |
| | Самостоятельная работа: подготовка к лабораторным работам с использованием методических рекомендаций, оформление результатов лабораторной работы к защите. | 6 | | |

| | | | | |
|--|--|---|--|--|
| 1.4. Химические превращения | <i>Содержание учебного материала:</i> Классификация химических реакций. Особенности реакций в органической химии. Тепловой эффект химической реакции. Термохимические расчёты Скорость реакции, ее зависимость от различных факторов. Катализаторы и катализ Обратимость реакций. Химическое равновесие и способы его смещения. Принцип Ле Шателье Окислительно-восстановительные реакции. | 4 | | Л-9, Л-10, Л-11, Л-14 МП-7, МП-9 П-(1-6) |
| | Лабораторные занятия | 6 | | |
| | Самостоятельная работа: подготовка к лабораторным работам с использованием методических рекомендаций, оформление результатов лабораторной работы к защите. | 5 | | |
| <i>Раздел 2. Неорганическая химия</i> | | | | |
| 2.1. Классификация неорганических соединений | <i>Содержание учебного материала:</i> Классификация неорганических соединений. Химические свойства основных классов неорганических соединений | 4 | | Л-9, Л-10, Л-11, Л-14 МП-7, МП-9 П-(1-6) |
| | Лабораторные занятия | 6 | | |
| | Самостоятельная работа: повторение материала лекций, изучение тем дисциплины | 5 | | |
| 2.2. Металлы | <i>Содержание учебного материала:</i> Электрохимический ряд напряжений металлов. Понятие о коррозии металлов. Общие способы получения металлов. Электролиз растворов и расплавов. Способы защиты от коррозии | 4 | | Л-9, Л-10, Л-11, Л-14 МП-7, МП-9 П-(1-6) |
| | Лабораторные занятия | 6 | | |
| | Самостоятельная работа: повторение материала лекций, подготовка к лабораторным работам с использованием методических рекомендаций, оформление результатов лабораторной работы к защите. | 5 | | |
| 2.3. Неметаллы | <i>Содержание учебного материала:</i> Окислительно-восстановительные свойства кислорода. Окислительно-восстановительные свойства водорода. Окислительно-восстановительные свойства галогенов Окислительно-восстановительные свойства серы и её соединений. | 4 | | Л-9, Л-10, Л-11, Л-14 МП-7, МП-9 П-(1-6) |
| | Лабораторные занятия | 6 | | |
| | Самостоятельная работа: повторение материала лекций, изучение тем дисциплины. | 5 | | |
| <i>Раздел 3. Органическая химия</i> | | | | |
| 3.1. Классификация органических соединений | <i>Содержание учебного материала:</i> Классификация и номенклатура органических соединений. Теория строения органических соединений Бутлерова. Гомологический ряд, гомологи. Радикалы. Функциональные группы | 4 | | Л-9, Л-10, Л-11, Л-14 МП-7, МП-9 П-(1-6) |
| | Лабораторные занятия | 6 | | |
| | Самостоятельная работа: работа над учебным материалом и составление на его основе таблиц определений новых понятий для систематизации учебного материала | 5 | | |
| 3.2. Углеводороды | <i>Содержание учебного материала:</i> Предельные углеводороды. Химические свойства алканов, методы получения. Природные источники углеводородов: нефть и природный газ. Непредельные углеводороды: алкены, алкины, диены. Полимеризация. Ароматические углеводороды | 6 | | Л-9, Л-10, Л-11, Л-14 МП-7, МП-9 П-(1-6) |
| | Лабораторные занятия | 8 | | |
| | Самостоятельная работа: работа над учебным материа- | 6 | | |

| | | | | |
|---|---|-----|--|--|
| | лом и составление на его основе конспектов - схем для систематизации учебного материала | | | |
| 3.3. Кислородсодержащие органические соединения | <i>Содержание учебного материала:</i> Одноатомные и многоатомные спирты. Фенолы. Альдегиды и кетоны. Карбоновые кислоты и их производные | 4 | | Л-9, Л-10, Л-11, Л-14 МП-7, МП-9 П-(1-6) |
| | Лабораторные работы | 8 | | |
| | Самостоятельная работа: подготовка к лабораторным работам с использованием методических рекомендаций, оформление результатов лабораторной работы к защите. | 4 | | |
| 3.4. Азотсодержащие органические соединения | <i>Содержание учебного материала:</i> Химические свойства аминов. Анилин. Аминокислоты, белки. | 2 | | Л-9, Л-10, Л-11, Л-14 МП-7, МП-9 П-(1-6) |
| | Лабораторные занятия | 6 | | |
| | Самостоятельная работа: подготовка к лабораторным работам с использованием методических рекомендаций, оформление результатов лабораторной работы к защите. | 3 | | |
| <i>Раздел 4. Химия и жизнь</i> | | | | |
| 4.1. Химия и здоровье | <i>Содержание учебного материала:</i> Лекарства. Ферменты. Витамины. Гормоны. | 4 | | Л-9, Л-10, Л-11, Л-14 МП-7, МП-9 П-(1-6) |
| | Лабораторные занятия | 6 | | |
| | Самостоятельная работа: работа над учебным материалом и составление на его основе таблиц определений новых понятий для систематизации учебного материала. Подготовка к устным докладам. | 3 | | |
| 4.2. Химия в повседневной жизни | <i>Содержание учебного материала:</i> Правила безопасной работы со средствами бытовой химии. Химическое загрязнение окружающей среды и его последствия | 4 | | Л-9, Л-10, Л-11, Л-14 МП-7, МП-9 П-(1-6) |
| | Лабораторные занятия | 2 | | |
| | Самостоятельная работа: Подготовка к устному опросу и тестированию. Анализ личных достижений и решения задач, поставленных в начале изучения дисциплины. | 3 | | |
| Консультация | Групповая и индивидуальная | 6 | | Л-9, Л-10, Л-11, Л-14 МП-7, МП-9 П-(1-6) |
| Зачет | Проведение зачета в 1 семестре | | | |
| Экзамен | Проведение экзамена во 2 семестре | | | |
| | Всего: | 201 | | |

6. ПЕРЕЧЕНЬ УЧЕБНО-МЕТОДИЧЕСКОГО ОБЕСПЕЧЕНИЯ ДЛЯ САМОСТОЯТЕЛЬНОЙ РАБОТЫ ОБУЧАЮЩИХСЯ ПО УЧЕБНОЙ ДИСЦИПЛИНЕ

Для организации самостоятельной работы обучающихся по изучению дисциплины «Химия» кафедрой подготовлены *Методические указания по организации самостоятельной работы и задания для обучающихся направления 23.02.01 «Организация перевозок и управление на транспорте (по видам)».*

Обоснование затрат времени на самостоятельную работу обучающихся (СРО)

Суммарный объем часов на СРО очной формы обучения составляет 61 час.

| № п/п | Виды самостоятельной работы | Единица измерения | Норма времени, час | Расчетная трудоемкость СРО по нормам, час. | Принятая трудоемкость СРО, час. |
|-------|--|-------------------|--------------------|--|---------------------------------|
| 1 | Повторение материала уроков | 1 час | 0,1-4,0 | $0,2 \times 56 = 11,0$ | 11,0 |
| 2 | Подготовка к лабораторным занятиям | 1 занятие | 0,3-3,0 | $0,35 \times 78 = 27$ | 27 |
| 3 | Подготовка к практико-ориентированному заданию | 1 тема | 1,0-25,0 | $1 \times 1 = 1$ | 1 |
| 4 | Подготовка к другой форме контроля | 1 тема | 1,0-25,0 | $5 \times 1 = 5$ | 5 |
| 5 | Подготовка к опросу | 1 тема | 1,0-25,0 | $7 \times 1 = 7$ | 7 |
| 6 | Подготовка к экзамену | экзамен | 3,0-10,0 | $10 \times 1 = 10$ | 10 |
| | Итого: | | | | 61 |

Руководство самостоятельной работой студента осуществляется в форме индивидуальных консультаций, контроль – на занятиях, индивидуальных консультациях, другой форме контроля, экзамене.

7. ТЕКУЩИЙ КОНТРОЛЬ УСПЕВАЕМОСТИ И ПРОМЕЖУТОЧНОЙ АТТЕСТАЦИИ ОБУЧАЮЩИХСЯ ПО УЧЕБНОЙ ДИСЦИПЛИНЕ

Оценка результатов освоения учебной дисциплины осуществляется в ходе текущего контроля успеваемости и промежуточной аттестации.

Текущий контроль результатов деятельности обучающегося в процессе освоения учебной дисциплины осуществляется на практических занятиях, при выполнении самостоятельных работ.

Оценочные средства текущего контроля: опрос, практико-ориентированное задание, другая форма контроля в 1 семестре.

Методическое обеспечение текущего контроля

| Наименование оценочного средства | Характеристика оценочного средства | Методика применения оценочного средства | Наполнение оценочного средства | Критерии оценивания/критерии оценки |
|----------------------------------|--|---|--------------------------------|---|
| опрос | Опрос - важнейшее средство развития мышления и речи. Позволяет оценить знания и кругозор студента, умение логически построить ответ, владение монологической речью и иные коммуникативные навыки | Опрос выполняется по теме № 1-2 | КОС*- Комплект вопросов | <p><i>Критерии оценивания:</i> правильность ответа на вопросы, всесторонность и глубина ответа (полнота), лексически верное оформление ответ, грамматически верное оформление ответа, логически верное оформление ответа. Каждый показатель – 1 балл.</p> <p><i>Критерии оценки:</i> правильность ответа - 1 балл.</p> <p><i>Критерии оценки:</i> оценка «отлично» 20-22 балла (81-100%) оценка «хорошо» 16-19 баллов (61-80%) оценка «удовлетворительно» 11-15 баллов (39-60%)</p> |

| | | | | |
|----------------------------------|---|--|-------------------------------------|--|
| | | | | оценка «неудовлетворительно» 0-10 баллов (0-38%) |
| практико-ориентированное задание | Задание, в котором обучающемуся предлагают осмыслить реальную практико-ориентированную ситуацию | Предлагаются задания по изученным темам №1,2 в виде практических ситуаций. | КОС-Комплект заданий | <i>Критерии оценивания:</i> правильность выполнения практико-ориентированного задания, всесторонность и глубина ответа, отсутствие орфографических и грамматических нарушений, логически верное оформление ответа. Каждый показатель – 1 балл. <i>Критерии оценки:</i> правильность ответа - 1 балл. <i>Критерии оценки:</i> оценка «отлично» 20-22 балла (81-100%) оценка «хорошо» 16-19 баллов (61-80%) оценка «удовлетворительно» 11-15 баллов (39-60%) оценка «неудовлетворительно» 0-10 баллов (0-38%) |
| другая форма контроля | 1)ответ на вопрос, содержащий теоретический материал по изученным темам. | Количество вопросов в работе – 1 | КОС - теоретические вопросы | <i>Критерии оценивания:</i> правильность ответа - 1 балл. <i>Критерии оценки:</i> оценка «отлично» 20-22 балла (81-100%) оценка «хорошо» 16-19 баллов (61-80%) оценка «удовлетворительно» 11-15 баллов (39-60%) оценка «неудовлетворительно» 0-10 баллов (0-38%) |
| | 2)практико-ориентированное задание | Количество заданий - 1 | КОС – комплект практических заданий | оценка «отлично» 20-22 балла (81-100%) оценка «хорошо» 16-19 баллов (61-80%) оценка «удовлетворительно» 11-15 баллов (39-60%) оценка «неудовлетворительно» 0-10 баллов (0-38%) |

*- комплекты оценочных средств.

Для осуществления текущего контроля знаний, умений обучающихся используется комплект оценочных средств.

Промежуточная аттестация по учебной дисциплине – другая форма контроля в 1 семестре, экзамен – во 2 семестре.

Методическое обеспечение промежуточной аттестации

| Наименование оценочного средства | Характеристика оценочного средства | Методика применения оценочного средства | Наполнение оценочного средства в КОС | Критерии оценивания/критерии оценки |
|----------------------------------|---|---|---------------------------------------|--|
| Экзамен | 1) Средство проверки умений применять полученные знания для решения задач определенного типа по теме или разделу. | Количество вопросов в билете – 2 | КОС - комплект теоретических вопросов | <i>Критерии оценивания:</i> правильность ответа - 1 балл. <i>Критерии оценки:</i> оценка «отлично» 20-22 балла (81-100%) оценка «хорошо» 16-19 баллов (61-80%) оценка «удовлетворительно» 11-15 баллов (39-60%) оценка «неудовлетворительно» 0-10 баллов (0-38%) |
| | 2) Система стандартизированных заданий, позволяющая автоматизировать процедуру измерения уровня знаний и умений обучающегося. | Количество заданий- 5 | КОС – комплект заданий | оценка «отлично» 20-22 балла (81-100%) оценка «хорошо» 16-19 баллов (61-80%) оценка «удовлетворительно» 11-15 баллов (39-60%) оценка «неудовлетворительно» 0-10 баллов (0-38%) |

Для осуществления промежуточной аттестации обучающихся используется комплект оценочных средств по дисциплине.

8. ПЕРЕЧЕНЬ ОСНОВНОЙ И ДОПОЛНИТЕЛЬНОЙ УЧЕБНОЙ ЛИТЕРАТУРЫ, НЕОБХОДИМОЙ ДЛЯ ОСВОЕНИЯ УЧЕБНОЙ ДИСЦИПЛИНЫ

8.1. Основная литература

| № п/п | Наименование | Кол-во экз. |
|-------|---|-------------|
| 1 | Кузьменко Н.Е., Еремин В.В., Попков В.А. Химия. Для школьников старших классов и поступающих в вузы. [Электронный ресурс]: учебное пособие / Н.Е. Кузьменко, В.В. Еремин, В.А. Попков. - Электрон. текстовые данные. — М.: Московский государственный университет имени М.В. Ломоносова, 2015. — 472 с. — 978-5-19-010989-4. — Режим доступа: http://www.iprbookshop.ru/54673.html | Эл. ресурс |
| 2 | Габриэлян О.С. “Химия 9 класс“ : учебник / О.С. Габриэлян. - Москва: Дрофа: 2014. - 273 с. | 100 |
| 3 | Габриэлян О.С. “Химия 10 класс. Базовый уровень“: учеб. Для общеобразоват. учреждений / О.С. Габриэлян. — 3-е изд., перераб. — М.: Дрофа: 2007. - 191 с. | 100 |

8.2. Дополнительная литература

| № п/п | Наименование | Кол-во экз. |
|-------|---|-------------|
| 1 | Общая химия [Электронный ресурс]: учебник / А. В. Жолнин; под ред. В. А. Попкова, А. В. Жолнина. - М.: ГЭОТАР-Медиа, 2014. – 400 с. http://www.studentlibrary.ru/book/ISBN9785970429563.html | Эл. ресурс |
| 2 | Справочник по общей и неорганической химии [Электронный ресурс]: учеб. пособие / Лидин Р. А. - М.: Колосс, 2013. – 287 с. http://www.studentlibrary.ru/book/ISBN9785953204651.html | Эл. ресурс |
| 3 | Экспресс - обучение по решению химических задач [Электронный ресурс]: учебное пособие / Семенов И.Н. - СПб.: Химиздат, 2017. – 128 с. http://www.studentlibrary.ru/book/ISBN9785938082922.html | Эл. ресурс |
| 4 | Основы общей химии : конспект лекций / Г. А. Казанцева [и др.] ; под ред. М. Н. Поповой ; Уральский государственный горный университет. - Екатеринбург: УГГУ, 2009. - 142 с. : рис., табл. - Библиогр.: с. 140. | 46 |
| 5 | Казанцева Г.А. Примеры составления уравнений реакций ионного обмена и гидролиза солей : методическая разработка : для студентов всех специальностей / Г. А. Казанцева ; Уральский государственный горный университет. - Екатеринбург: УГГУ, 2011. - 27 с. - | 50 |
| 6 | Казанцева Г.А. Химия. Химическая кинетика и равновесие [Текст]: методическая разработка и примеры решения задач / Г. А. Казанцева; Уральский государственный горный университет. - Екатеринбург: УГГУ, 2014. - 35 с. | 40 |
| 7 | Чупахина Т.И. Строение атома и химическая связь: учебно-методическое пособие / Т. И. Чупахина. - Екатеринбург: УГГУ. Ч. 1. - 2013. - 40 с. | 29 |
| 8 | Меньшиков С.Ю. Кинетика гомогенных химических реакций. Учебно-методическое пособие по выполнению лабораторных работ курса “Физическая химия”. Екатеринбург, Издание УГГУ, Ч. 1. – 2011.- 27 с. | |
| 9 | Меньшиков С.Ю., Ситников Л.В. Кинетика гомогенных химических реакций. Учебно-методическое пособие по выполнению лабораторных работ курса “Физическая химия”. Екатеринбург, Издание УГГУ, Ч. 2. – 2017.- 21 с. | |

9. ПЕРЕЧЕНЬ РЕСУРСОВ ИНФОРМАЦИОННО - ТЕЛЕКОММУНИКАЦИОННОЙ СЕТИ «ИНТЕРНЕТ», НЕОБХОДИМЫХ ДЛЯ ОСВОЕНИЯ ДИСЦИПЛИНЫ «ХИМИЯ»

Информационные справочные системы
ИПС «КонсультантПлюс»

Единое окно доступа к образовательным ресурсам - Режим доступа:
<http://window.edu.ru>

Электронно-библиотечная система «Консультант студента» [Электронный ресурс]. - Режим доступа: <http://www.studentlibrary.ru>

Базы данных

Scopus: база данных рефератов и цитирования

<https://www.scopus.com/customer/profile/display.uri>

Электронная научная библиотека: <https://elibrary.ru>

Отечественные базы данных по химии [Электронный ресурс]. - Режим доступа:
<http://www.chem.msu.su/rus/library/rusdbs.html>

10. МЕТОДИЧЕСКИЕ УКАЗАНИЯ ДЛЯ ОБУЧАЮЩИХСЯ ПО ОСВОЕНИЮ ДИСЦИПЛИНЫ

Алгоритм работы учащихся для качественного усвоения дисциплины включает в себя следующие действия:

1. Изучение рабочей программы дисциплины, что позволит правильно сориентироваться в системе требований, предъявляемых к студенту со стороны преподавателя.
2. Посещение и конспектирование лекций.
3. Обязательная подготовка к лабораторным занятиям.
4. Изучение основной и дополнительной литературы, интернет-источников.
5. Выполнение всех видов самостоятельной работы.

11. ОПИСАНИЕ МАТЕРИАЛЬНО-ТЕХНИЧЕСКОЙ БАЗЫ, НЕОБХОДИМОЙ ДЛЯ ОСУЩЕСТВЛЕНИЯ ОБРАЗОВАТЕЛЬНОГО ПРОЦЕССА ПО ДИСЦИПЛИНЕ

Реализация данной учебной дисциплины осуществляется с использованием материально-технической базы, обеспечивающей проведение всех видов учебных занятий и научно-исследовательской работы обучающихся, предусмотренных программой учебной дисциплины, соответствующей действующим санитарным и противопожарным правилам и нормам, включающей:

специальные помещения, укомплектованные специализированной мебелью, и представляющие собой:

- учебные аудитории для проведения занятий лекционного типа;
- лаборатория общей химии, лаборатория аналитической химии.
- помещения для хранения и профилактического обслуживания учебного оборудования.

МИНИСТЕРСТВО НАУКИ И ВЫСШЕГО ОБРАЗОВАНИЯ РФ

ФГБОУ ВО «Уральский государственный горный университет»



УТВЕРЖДАЮ

Директор по учебно-методическому комплексу
С. А. Упоров

РАБОЧАЯ ПРОГРАММА ДИСЦИПЛИНЫ

БД.04 ОСНОВЫ БЕЗОПАСНОСТИ ЖИЗНЕДЕЯТЕЛЬНОСТИ

Специальность

23.02.01 Организация перевозок и управление на транспорте (по видам)

программа подготовки специалистов среднего звена

базовая подготовка

форма обучения: очная

на базе основного общего образования

год набора: 2021

Автор: Гребенкин С. М., ст. преподаватель; Кузнецов А. М., ст. преподаватель; Тетерев Н. А., ст. преподаватель

Одобрена на заседании кафедры

Безопасности горного производства

(название кафедры)

Зав.кафедрой

Елохин В.А.

(Фамилия И.О.)

Протокол № 9 от 24.06.2021

(Дата)

Рассмотрена методической комиссией

Горно-механического факультета

(название факультета)

Председатель

Осипов П. А.

(Фамилия И.О.)

Протокол № 10 от 18.06.2021

(Дата)

Екатеринбург
2021

**Рабочая программа дисциплины согласована с выпускающей кафедрой
«Горные машины и комплексы»**

И. о. заведующего кафедрой



Ю. А. Лагунова

СОДЕРЖАНИЕ

| | |
|--|----|
| Аннотация | 3 |
| 1 Цели освоения дисциплины | 7 |
| 2 Место учебной дисциплины в структуре образовательной программы | 7 |
| 3 Результаты освоения учебной дисциплины | 7 |
| 4 Объём учебной дисциплины | 9 |
| 5 Структура и содержание учебной дисциплины | 10 |
| 6 Перечень учебно-методического обеспечения для самостоятельной работы обучающихся по учебной дисциплине | 17 |
| 7 Оценочные материалы для проведения текущего контроля успеваемости и промежуточной аттестации обучающихся по учебной дисциплине | 17 |
| 8 Перечень основной и дополнительной учебной литературы, необходимой для освоения учебной дисциплины | 19 |
| 9 Перечень ресурсов информационно-телекоммуникационной сети «Интернет», необходимых для освоения учебной дисциплины | 19 |
| 10 Методические указания для обучающихся по освоению учебной дисциплины | 20 |
| 11 Описание материально-технической базы, необходимой для осуществления образовательного процесса по учебной дисциплине | 20 |

Аннотация рабочей программы общеобразовательной учебной дисциплины

«Основы безопасности жизнедеятельности»

Трудоемкость общеобразовательной учебной дисциплины: 153 часа.

Цель общеобразовательной учебной дисциплины: сформированность экологического мышления, навыков здорового, безопасного и экологически целесообразного образа жизни, понимание рисков и угроз современного мира; знание правил и владение навыками поведения в опасных и чрезвычайных ситуациях природного, социального и техногенного характера; владение умением сохранять эмоциональную устойчивость в опасных и чрезвычайных ситуациях, а также навыками оказания первой помощи пострадавшим; умение действовать индивидуально и в группе в опасных и чрезвычайных ситуациях.

Результаты освоения учебной дисциплины:

личностные:

- российскую гражданскую идентичность, патриотизм, уважение к своему народу, чувства ответственности перед Родиной, гордости за свой край, свою Родину, прошлое и настоящее многонационального народа России, уважение государственных символов (герб, флаг, гимн) (Л-1);

- гражданскую позицию как активного и ответственного члена российского общества, осознающего свои конституционные права и обязанности, уважающего закон и правопорядок, обладающего чувством собственного достоинства, осознанно принимающего традиционные национальные и общечеловеческие гуманистические и демократические ценности (Л-2);

- готовность к служению Отечеству, его защите (Л-3);

- сформированность мировоззрения, соответствующего современному уровню развития науки и общественной практики, основанного на диалоге культур, а также различных форм общественного сознания, осознание своего места в поликультурном мире (Л-4);

- сформированность основ саморазвития и самовоспитания в соответствии с общечеловеческими ценностями и идеалами гражданского общества; готовность и способность к самостоятельной, творческой и ответственной деятельности (Л-5);

- толерантное сознание и поведение в поликультурном мире, готовность и способность вести диалог с другими людьми, достигать в нем взаимопонимания, находить общие цели и сотрудничать для их достижения, способность противостоять идеологии экстремизма, национализма, ксенофобии, дискриминации по социальным, религиозным, расовым, национальным признакам и другим негативным социальным явлениям (Л-6);

- навыки сотрудничества со сверстниками, детьми младшего возраста, взрослыми в образовательной, общественно полезной, учебно-исследовательской, проектной и других видах деятельности (Л-7);

- нравственное сознание и поведение на основе усвоения общечеловеческих ценностей (Л-8);

- готовность и способность к образованию, в том числе самообразованию, на протяжении всей жизни; сознательное отношение к непрерывному образованию как условию успешной профессиональной и общественной деятельности (Л-9);

- эстетическое отношение к миру, включая эстетику быта, научного и технического творчества, спорта, общественных отношений (Л-10);

- принятие и реализацию ценностей здорового и безопасного образа жизни, потребности в физическом самосовершенствовании, занятиях спортивно-оздоровительной деятельностью, неприятие вредных привычек: курения, употребления алкоголя, наркотиков (Л-11);

- бережное, ответственное и компетентное отношение к физическому и психологическому здоровью, как собственному, так и других людей, умение оказывать первую помощь (Л-12);

- осознанный выбор будущей профессии и возможностей реализации собственных жизненных планов; отношение к профессиональной деятельности как возможности участия в решении личных, общественных, государственных, общенациональных проблем (Л-13);

- сформированность экологического мышления, понимания влияния социально-экономических процессов на состояние природной и социальной среды; приобретение опыта эколого-направленной деятельности (Л-14);

- ответственное отношение к созданию семьи на основе осознанного принятия ценностей семейной жизни (Л-15).

метапредметные:

- умение самостоятельно определять цели деятельности и составлять планы деятельности; самостоятельно осуществлять, контролировать и корректировать деятельность; использовать все возможные ресурсы для достижения поставленных целей и реализации планов деятельности; выбирать успешные стратегии в различных ситуациях (М-1);

- умение продуктивно общаться и взаимодействовать в процессе совместной деятельности, учитывать позиции других участников деятельности, эффективно разрешать конфликты (М-2);

- владение навыками познавательной, учебно-исследовательской и проектной деятельности, навыками разрешения проблем; способность и готовность к самостоятельному поиску методов решения практических задач, применению различных методов познания (М-3);

- готовность и способность к самостоятельной информационно-познавательной деятельности, владение навыками получения необходимой информации из словарей разных типов, умение ориентироваться в различных источниках информации, критически оценивать и интерпретировать информацию, получаемую из различных источников (М-4);

- умение использовать средства информационных и коммуникационных технологий (далее - ИКТ) в решении когнитивных, коммуникативных и организационных задач с соблюдением требований эргономики, техники безопасности, гигиены, ресурсосбережения, правовых и этических норм, норм информационной безопасности (М-5);

- умение определять назначение и функции различных социальных институтов (М-6);

- умение самостоятельно оценивать и принимать решения, определяющие стратегию поведения, с учетом гражданских и нравственных ценностей (М-7);

- владение языковыми средствами - умение ясно, логично и точно излагать свою точку зрения, использовать адекватные языковые средства (М-8);

- владение навыками познавательной рефлексии как осознания совершаемых действий и мыслительных процессов, их результатов и оснований, границ своего знания и незнания, новых познавательных задач и средств их достижения (М-9).

предметные:

- сформированность представлений о культуре безопасности жизнедеятельности, в том числе о культуре экологической безопасности как о жизненно важной социально-нравственной позиции личности, а также как о средстве, повышающем защищенность личности, общества и государства от внешних и внутренних угроз, включая отрицательное влияние человеческого фактора (П-1);

- знание основ государственной системы, российского законодательства, направленных на защиту населения от внешних и внутренних угроз (П-2);

- сформированность представлений о необходимости отрицания экстремизма, терроризма, других действий противоправного характера, а также асоциального поведения (П-3);
- сформированность представлений о здоровом образе жизни как о средстве обеспечения духовного, физического и социального благополучия личности (П-4);
- знание распространенных опасных и чрезвычайных ситуаций природного, техногенного и социального характера (П-5);
- знание факторов, пагубно влияющих на здоровье человека, исключение из своей жизни вредных привычек (курения, пьянства и т. д.) (П-6);
- знание основных мер защиты (в том числе в области гражданской обороны) и правил поведения в условиях опасных и чрезвычайных ситуаций (П-7);
- умение предвидеть возникновение опасных и чрезвычайных ситуаций по характерным для них признакам, а также использовать различные информационные источники (П-8);
- умение применять полученные знания в области безопасности на практике, проектировать модели личного безопасного поведения в повседневной жизни и в различных опасных и чрезвычайных ситуациях (П-9);
- знание основных видов военно-профессиональной деятельности, особенностей прохождения военной службы по призыву и контракту, увольнения с военной службы и пребывания в запасе (П-10);
- владение основами медицинских знаний и оказания первой помощи пострадавшим при неотложных состояниях (при травмах, отравлениях и различных видах поражений), включая знания об основных инфекционных заболеваниях и их профилактике (П-11).

1 ЦЕЛИ ОСВОЕНИЯ УЧЕБНОЙ ДИСЦИПЛИНЫ

Рабочая программа учебной дисциплины «Основы безопасности жизнедеятельности» предназначена для общеобразовательной подготовки обучающихся.

Содержание рабочей программы учебной дисциплины «дисциплины «Основы безопасности жизнедеятельности» направлено на достижение следующих целей:

сформированность экологического мышления, навыков здорового, безопасного и экологически целесообразного образа жизни, понимание рисков и угроз современного мира;

знание правил и владение навыками поведения в опасных и чрезвычайных ситуациях природного, социального и техногенного характера;

владение умением сохранять эмоциональную устойчивость в опасных и чрезвычайных ситуациях, а также навыками оказания первой помощи пострадавшим;

умение действовать индивидуально и в группе в опасных и чрезвычайных ситуациях.

2 МЕСТО УЧЕБНОЙ ДИСЦИПЛИНЫ В СТРУКТУРЕ ОБРАЗОВАТЕЛЬНОЙ ПРОГРАММЫ

Учебная дисциплина «Основы безопасности жизнедеятельности» относится к предметной области «Естественные науки» и общеобразовательному циклу программы подготовки специалистов среднего звена.

3 РЕЗУЛЬТАТЫ ОСВОЕНИЯ УЧЕБНОЙ ДИСЦИПЛИНЫ

Освоение содержания учебной дисциплины «Основы безопасности жизнедеятельности» обеспечивает достижение обучающимися следующих результатов:

личностные:

- российскую гражданскую идентичность, патриотизм, уважение к своему народу, чувства ответственности перед Родиной, гордости за свой край, свою Родину, прошлое и настоящее многонационального народа России, уважение государственных символов (герб, флаг, гимн) (Л-1);

- гражданскую позицию как активного и ответственного члена российского общества, осознающего свои конституционные права и обязанности, уважающего закон и правопорядок, обладающего чувством собственного достоинства, осознанно принимающего традиционные национальные и общечеловеческие гуманистические и демократические ценности (Л-2);

- готовность к служению Отечеству, его защите (Л-3);

- сформированность мировоззрения, соответствующего современному уровню развития науки и общественной практики, основанного на диалоге культур, а также различных форм общественного сознания, осознание своего места в поликультурном мире (Л-4);

- сформированность основ саморазвития и самовоспитания в соответствии с общечеловеческими ценностями и идеалами гражданского общества; готовность и способность к самостоятельной, творческой и ответственной деятельности (Л-5);

- толерантное сознание и поведение в поликультурном мире, готовность и способность вести диалог с другими людьми, достигать в нем взаимопонимания, находить общие цели и сотрудничать для их достижения, способность противостоять идеологии экстремизма, национализма, ксенофобии, дискриминации по социальным, религиозным, расовым, национальным признакам и другим негативным социальным явлениям (Л-6);

- навыки сотрудничества со сверстниками, детьми младшего возраста, взрослыми в образовательной, общественно полезной, учебно-исследовательской, проектной и других видах деятельности (Л-7);

- нравственное сознание и поведение на основе усвоения общечеловеческих ценностей (Л-8);

- готовность и способность к образованию, в том числе самообразованию, на протяжении всей жизни; сознательное отношение к непрерывному образованию как условию успешной профессиональной и общественной деятельности (Л-9);

- эстетическое отношение к миру, включая эстетику быта, научного и технического творчества, спорта, общественных отношений (Л-10);

- принятие и реализацию ценностей здорового и безопасного образа жизни, потребности в физическом самосовершенствовании, занятиях спортивно-оздоровительной деятельностью, неприятие вредных привычек: курения, употребления алкоголя, наркотиков (Л-11);

- бережное, ответственное и компетентное отношение к физическому и психологическому здоровью, как собственному, так и других людей, умение оказывать первую помощь (Л-12);

- осознанный выбор будущей профессии и возможностей реализации собственных жизненных планов; отношение к профессиональной деятельности как возможности участия в решении личных, общественных, государственных, общенациональных проблем (Л-13);

- сформированность экологического мышления, понимания влияния социально-экономических процессов на состояние природной и социальной среды; приобретение опыта эколого-направленной деятельности (Л-14);

- ответственное отношение к созданию семьи на основе осознанного принятия ценностей семейной жизни (Л-15).

метапредметные:

- умение самостоятельно определять цели деятельности и составлять планы деятельности; самостоятельно осуществлять, контролировать и корректировать деятельность; использовать все возможные ресурсы для достижения поставленных целей и реализации планов деятельности; выбирать успешные стратегии в различных ситуациях (М-1);

- умение продуктивно общаться и взаимодействовать в процессе совместной деятельности, учитывать позиции других участников деятельности, эффективно разрешать конфликты (М-2);

- владение навыками познавательной, учебно-исследовательской и проектной деятельности, навыками разрешения проблем; способность и готовность к самостоятельному поиску методов решения практических задач, применению различных методов познания (М-3);

- готовность и способность к самостоятельной информационно-познавательной деятельности, владение навыками получения необходимой информации из словарей разных типов, умение ориентироваться в различных источниках информации, критически оценивать и интерпретировать информацию, получаемую из различных источников (М-4);

- умение использовать средства информационных и коммуникационных технологий (далее - ИКТ) в решении когнитивных, коммуникативных и организационных задач с соблюдением требований эргономики, техники безопасности, гигиены, ресурсосбережения, правовых и этических норм, норм информационной безопасности (М-5);

- умение определять назначение и функции различных социальных институтов (М-6);

- умение самостоятельно оценивать и принимать решения, определяющие стратегию поведения, с учетом гражданских и нравственных ценностей (М-7);

- владение языковыми средствами - умение ясно, логично и точно излагать свою точку зрения, использовать адекватные языковые средства (М-8);
- владение навыками познавательной рефлексии как осознания совершаемых действий и мыслительных процессов, их результатов и оснований, границ своего знания и незнания, новых познавательных задач и средств их достижения (М-9).

предметные:

- сформированность представлений о культуре безопасности жизнедеятельности, в том числе о культуре экологической безопасности как о жизненно важной социально-нравственной позиции личности, а также как о средстве, повышающем защищенность личности, общества и государства от внешних и внутренних угроз, включая отрицательное влияние человеческого фактора (П-1);
- знание основ государственной системы, российского законодательства, направленных на защиту населения от внешних и внутренних угроз (П-2);
- сформированность представлений о необходимости отрицания экстремизма, терроризма, других действий противоправного характера, а также асоциального поведения (П-3);
- сформированность представлений о здоровом образе жизни как о средстве обеспечения духовного, физического и социального благополучия личности (П-4);
- знание распространенных опасных и чрезвычайных ситуаций природного, техногенного и социального характера (П-5);
- знание факторов, пагубно влияющих на здоровье человека, исключение из своей жизни вредных привычек (курения, пьянства и т. д.) (П-6);
- знание основных мер защиты (в том числе в области гражданской обороны) и правил поведения в условиях опасных и чрезвычайных ситуаций (П-7);
- умение предвидеть возникновение опасных и чрезвычайных ситуаций по характерным для них признакам, а также использовать различные информационные источники (П-8);
- умение применять полученные знания в области безопасности на практике, проектировать модели личного безопасного поведения в повседневной жизни и в различных опасных и чрезвычайных ситуациях (П-9);
- знание основных видов военно-профессиональной деятельности, особенностей прохождения военной службы по призыву и контракту, увольнения с военной службы и пребывания в запасе (П-10);
- владение основами медицинских знаний и оказания первой помощи пострадавшим при неотложных состояниях (при травмах, отравлениях и различных видах поражений), включая знания об основных инфекционных заболеваниях и их профилактике (П-11).

4 ОБЪЕМ УЧЕБНОЙ ДИСЦИПЛИНЫ

Очная форма обучения

Максимальная учебная нагрузка обучающихся составляет 153 часа, в том числе: аудиторная (обязательная) нагрузка обучающихся - 102 часа; консультации – 6 часов; внеаудиторная самостоятельная работа студентов - 45 часов.

5 СТРУКТУРА И СОДЕРЖАНИЕ УЧЕБНОЙ ДИСЦИПЛИНЫ

5.1 Структура учебной дисциплины

| Вид учебной работы | Количество часов | |
|--|------------------|---------------|
| | Очная форма | Заочная форма |
| <i>Аудиторные занятия</i> | | |
| Лекции | 44 | 4 |
| Практические занятия | 58 | 4 |
| Консультации | 6 | - |
| Итого | 108 | 8 |
| <i>Внеаудиторная самостоятельная работа</i> | | |
| | 45 | 94 |
| – повторение материала лекций; | 21 | 48 |
| – самостоятельное изучение тем дисциплины; | 6 | 24 |
| – подготовка к практическим (семинарским, лабораторным) занятиям; | 17 | 16 |
| – подготовка к тестированию | 1 | 6 |
| <i>Промежуточная аттестация в форме дифференцированного зачёта</i> | | |
| Всего | 153 | 102 |

5.2 Тематический план и содержание учебной дисциплины

| Наименование разделов и тем | Содержание учебного материала, лабораторные и практические, семинарские занятия, самостоятельная работа, консультации | Объем часов | | компетенции |
|--|--|-------------|---------|-----------------------------|
| | | очная | заочная | |
| 1 | 2 | 3 | 4 | 5 |
| Введение | | 1 | 1 | |
| 1 Безопасность и защита человека в чрезвычайных ситуациях | | 73 | | |
| 1.1 Чрезвычайные ситуации природного характера | <p>Содержание учебного материала: Землетрясения и их поражающие факторы. Правила безопасного поведения при заблаговременном оповещении о землетрясении, во время и после землетрясений.</p> <p>Вулканы и их поражающие факторы. Правила безопасного поведения при извержении вулканов.</p> <p>Оползни, сели, обвалы, лавины и их поражающие факторы. Правила безопасного поведения при заблаговременном оповещении об угрозе схода селя, оползня, обвала. Правила безопасного поведения во время и после схода селя, оползня, обвала.</p> <p>Ураганы, бури, смерчи и их поражающие факторы. Правила безопасного поведения при заблаговременном оповещении о приближении урагана, бури, смерча. Правила безопасного поведения во время и после урагана, бури, смерча.</p> <p>Наводнения и их поражающие факторы. Правила безопасного поведения при заблаговременном оповещении о наводнениях, во время и после наводнений.</p> <p>Цунами и их поражающие факторы. Правила безопасного поведения при заблаговременном оповещении о цунами, во время прихода и после цунами.</p> <p>Природные пожары (лесные, торфяные, степные) и их характеристика. Предупреждение природных пожаров. Правила безопасного поведения при возникновении природных пожаров.</p> | 6 | 0,5 | Л-1-15, М-1-9, П-1-15 |
| | <p>Практическое занятие: Отработка навыков в планировании и организации аварийно-спасательных работ и выполнении неотложных работ при ликвидации чрезвычайных ситуаций природного и техногенного характера.</p> | 4 | 0,5 | Л-1-15, М-1-9, П-1-15 |

| | | | | |
|--|--|--------|------------|-----------------------------|
| | Самостоятельная работа: закрепление знаний о чрезвычайных ситуациях природного характера (предупреждение, правила поведения). | 3 | | |
| 1.2 Чрезвычайные ситуации техногенного характера | Содержание учебного материала: Понятие о промышленных авариях и катастрофах. Потенциально опасные объекты. Пожары и взрывы, их характеристика. Пожаровзрывоопасные объекты. Правила безопасного поведения при пожарах и взрывах. Промышленные аварии с выбросом опасных химических веществ. Химически опасные объекты производства. Аварийно химически опасные вещества (АХОВ), их характеристика и поражающие факторы. Защита населения от АХОВ. Правила безопасного поведения при авариях с выбросом опасного химического вещества. Аварии на радиационно опасных объектах. Правила безопасного поведения при радиационных авариях. Гидродинамические аварии. Правила безопасного поведения при угрозе и в ходе наводнения при гидродинамической аварии. | 6 | 0,5 | Л-1-15, М-1-9, П-1-15 |
| | Практическое занятие: Основные способы пожаротушения и различные виды огнегасящих веществ. Ознакомиться с устройством огнетушителей. Оповещение и информирование населения в условиях ЧС | 4 4 | 0,5 0,5 | |
| | Самостоятельная работа: Изучить условия необходимые для предотвращения горения. Условия выбора огнетушителей. | 2 | | |
| 1.3 Современные средства поражения | Содержание учебного материала: Ядерное оружие и его боевые свойства. Краткая характеристика поражающих факторов ядерного взрыва: ударной волны, светового излучения, проникающей радиации, радиоактивного заражения местности, электромагнитного импульса. Особенности поражающего действия нейтронного боеприпаса. Очаг ядерного поражения. Зоны разрушений, пожаров, радиоактивного заражения местности. Общее понятие о дозе облучения. Действие населения при оповещении о радиоактивном заражении. Правила поведения (проживания) на местности с повышенным радиационным фоном. Оказание самопомощи (взаимопомощи) при радиационных поражениях. Частичная санитарная обработка. Дезактивация одежды и обуви. Химическое оружие, способы и признаки его применения. Классификация отравляющих веществ по предназначению и воздействию на организм. Бинарные химические боеприпасы. Очаг химического поражения. Зоны химического заражения. Способы защиты от отравляющих веществ. Действия населения при оповещении о химическом заражении. Правила поведения в зоне химического заражения. Оказание самопомощи (взаимопомощи) при поражении боевыми отравляющими веществами. Частичная санитарная обработка. Дегазация одежды и обуви. Бактериологическое (биологическое) оружие. Способы и признаки его применения. Краткая характеристика основных видов бактериологических средств. Очаг бактериологического поражения. Опасные и вредные вещества микробиологических производств. Источники инфекций. Инфекционные болезни. Меры по предотвращению распространения и локализации инфекций среди населения. Правила поведения и действия населения в очаге инфекционного заболевания. Понятие о карантине и обсервации. Современные обычные средства поражения. Осколоч- | 6 | 0,5 | Л-1-15, М-1-9, П-1-15 |

| | | | | |
|--------------------------|--|---|-----|-----------------------------|
| | ные, шариковые, фугасные боеприпасы и высокоточное оружие. Боеприпасы объемного взрыва. Зажигательное оружие. | | | |
| | Практическое занятие: Отработка навыков оказания первой медицинской помощи при отравлении аварийно-химически опасными веществами (АХОВ). | 4 | 0,5 | |
| | Самостоятельная работа: Изучить виды средств индивидуальной защиты в зоне радиоактивного заражения. | 4 | | |
| 1.4 Гражданская оборона. | <p>Содержание учебного материала: Основные положения Федерального закона «О гражданской обороне».</p> <p>Основные понятия и определения, задачи гражданской обороны.</p> <p>Структура и органы управления гражданской обороной.</p> <p>Оповещение и информирование населения об опасностях, возникающих в чрезвычайных ситуациях военного и мирного времени.</p> <p>Организация инженерной защиты населения от поражающих факторов чрезвычайных ситуаций мирного и военного времени. Защитные сооружения гражданской обороны. Убежище, противорадиационные укрытия. Предназначение защитных сооружений гражданской обороны. Системы жизнеобеспечения. Правила поведения в защитных сооружениях.</p> <p>Простейшие укрытия. Открытая и перекрытая щели. Назначение, защитные свойства, порядок сооружения и особенности их использования.</p> <p>Средства индивидуальной защиты. Классификация средств индивидуальной защиты. Назначение и принцип действия. Простейшие и подручные средства защиты.</p> <p>Средства индивидуальной защиты органов дыхания. Средства индивидуальной защиты кожи.</p> <p>Приборы радиационной разведки и дозиметрического контроля. Виды ионизирующих излучений. Методы обнаружения ионизирующих излучений. Классификация дозиметрических приборов. Единицы измерения уровней и доз радиации. Тактико-технические данные приборов радиационной разведки и доз контроля, принципы их работы.</p> <p>Приборы химической разведки. Принципы обнаружения отравляющих веществ. Предельно допустимые концентрации химических веществ. Тактико-технические данные приборов химической разведки, принципы их работы.</p> <p>Аварийно-спасательные и другие неотложные работы, проводимые в зонах чрезвычайных ситуаций. Организация и основное содержание аварийно-спасательных работ. Санитарная обработка людей после пребывания их в зонах заражения.</p> <p>Организация гражданской обороны в общеобразовательном учреждении.</p> | 4 | 0,5 | Л-1-15, М-1-9, П-1-15 |
| | <p>Практическое занятие: Использование инженерных сооружений для защиты работающих и населения от чрезвычайных ситуаций.</p> <p>Инженерная и индивидуальная защита. Виды защитных сооружений и правила поведения в них</p> | 4 | 0,5 | |
| | | 3 | 0,5 | |

| | | | | |
|---|--|----|-----|-----------------------------|
| 1.5 Чрезвычайные ситуации социального характера | <p>Содержание учебного материала: Меры предосторожности при обнаружении взрывного устройства. Поведение человека при захвате его террористами в качестве заложника. Меры безопасности при освобождении заложников сотрудниками спецслужб.</p> <p>Правила безопасного поведения в толпе. Психологическая картина толпы. Поведение толпы при возникновении паники. Рекомендации по правилам безопасного поведения в толпе.</p> <p>Правила безопасного поведения при угрозе террористического акта. Меры безопасного поведения населения, оказавшегося на территории военных действий.</p> <p>Правила профилактики и самозащиты от нападения хулиганов. Самооценка поведения. Психологические приемы самозащиты.</p> <p>Правила безопасного поведения с незнакомым человеком на улице, в подъезде дома, лифте.</p> <p>Правила обеспечения сохранности личных вещей. Основные виды мошенничества, с которыми наиболее часто приходится встречаться в повседневной жизни.</p> | 2 | 0,5 | Л-1-15, М-1-9, П-1-15 |
| | Самостоятельная работа: Изучение правил поведения, в различных ситуациях, изложенных на лекции. | 10 | | |
| 1.6 Государственные службы по охране здоровья и безопасности граждан | <p>Содержание учебного материала: Основные направления деятельности государственных организаций и ведомств Российской Федерации по охране здоровья и безопасности граждан.</p> <p>МЧС России – федеральный орган управления в области защиты населения от чрезвычайных ситуаций.</p> <p>Полиция в Российской Федерации – система государственных органов исполнительной власти в области защиты здоровья, прав, свободы и собственности граждан от противоправных посягательств.</p> <p>Служба скорой медицинской помощи.</p> <p>Другие государственные службы в области безопасности.</p> | 2 | 0,5 | Л-1-15, М-1-9, П-1-15 |
| | Самостоятельная работа | 5 | | |
| 2 Основы медицинских знаний и здорового образа жизни | | 30 | | |
| 2.1 Здоровый образ жизни как необходимое условие сохранения и укрепления здоровья человека и общества | <p>Содержание учебного материала: Здоровье и здоровый образ жизни. Общие понятия о здоровье. Здоровый образ жизни – основа укрепления и сохранения личного здоровья.</p> <p>Факторы, способствующие укреплению здоровья. Двигательная активность и закаливание организма. Занятия физической культурой.</p> <p>Вредные привычки и их социальные последствия.</p> <p>Алкоголь и его влияние на здоровье человека, социальные последствия употребления алкоголя, снижение умственной и физической работоспособности.</p> <p>Курение и его влияние на состояние здоровья. Табачный дым и его составные части. Влияние курения на нервную систему, сердечно-сосудистую систему. Пассивное курение и его влияние на здоровье.</p> <p>Наркотики. Наркомания и токсикомания, общие понятия и определения. Социальные последствия пристрастия к наркотикам. Профилактика наркомании.</p> <p>Репродуктивное здоровье как составляющая часть здоровья человека и общества.</p> <p>Основные инфекционные болезни, их классификация и профилактика.</p> <p>Первая медицинская помощь при травмах и ранениях.</p> <p>Первая медицинская помощь при острой сердечной недос-</p> | 4 | 0,5 | Л-1-15, М-1-9, П-1-15 |

| | | | | |
|---|--|----|-----|-----------------------------|
| | <p>таточности и инсульте. Первая медицинская помощь при остановке сердца.</p> <p>Практическое занятие: Значение двигательной активности и закаливания организма для здоровья человека.</p> <p>Основы первой помощи.</p> <p>Первая помощь при ранениях.</p> <p>Отработка алгоритмов действий по оказанию первой помощи при переломах.</p> <p>Первая помощь при кровотечениях</p> <p>Проведение сердечно-легочной реанимации</p> <p>Влияние табакокурения на здоровье человека</p> <p>Самостоятельная работа: Проанализировать зависимость продолжительности жизни человека от влияния вредных привычек (алкоголь, курение, наркомания).</p> | | | |
| | | 2 | 0,5 | |
| | | 4 | 0,5 | |
| | | 4 | 0,5 | |
| | | 4 | 0,5 | |
| | | 2 | 0,5 | |
| | | 2 | 0,5 | |
| | | 2 | 0,5 | |
| | | 6 | | |
| 3 Основы военной службы | | 50 | | |
| 3.1 История создания Вооруженных Сил России | <p>Содержание учебного материала: Организация вооруженных сил Московского государства в XIV—XV веках. Военная реформа Ивана Грозного в середине XVI века. Военная реформа Петра I. Военные реформы в России во второй половине XIX века, создание массовой армии.</p> <p>Создание советских Вооруженных Сил, их структура и предназначение.</p> <p>Вооруженные Силы Российской Федерации, основные предпосылки проведения военной реформы.</p> <p>Самостоятельная работа</p> | 2 | 0,5 | Л-1-15, М-1-9, П-1-15 |
| 3.2 Организационная структура Вооруженных Сил | <p>Содержание учебного материала: Виды Вооруженных Сил Российской Федерации, рода Вооруженных Сил Российской Федерации, рода войск.</p> <p>Сухопутные войска: история создания, предназначение, структура. Военно-Воздушные Силы: история создания, предназначение, структура. Военно-Морской Флот, история создания, предназначение, структура.</p> <p>Ракетные войска стратегического назначения: история создания, предназначение, структура.</p> <p>Космические войска: история создания, предназначение, структура.</p> <p>Воздушно-десантные войска: история создания, предназначение, структура.</p> <p>Функции и основные задачи современных Вооруженных Сил России, их роль и место в системе обеспечения национальной безопасности. Реформа Вооруженных Сил.</p> <p>Другие войска: пограничные войска Федеральной службы безопасности Российской Федерации, внутренние войска Министерства внутренних дел Российской Федерации, железнодорожные войска Российской Федерации, войска гражданской обороны МЧС Росси. Их состав и предназначение.</p> <p>Практическое занятие: Виды и рода Вооруженных Сил Российской Федерации, их предназначение и особенности прохождения службы.</p> <p>Самостоятельная работа</p> | 2 | 0,5 | |
| | | 4 | 0,5 | |
| | | 4 | | |
| 3.3 Воинская обязанность | <p>Содержание учебного материала: Основные понятия о воинской обязанности. Организация воинского учета и его предназначение. Первоначальная постановка граждан на воинский учет. Обязанности граждан по воинскому учету. Организация медицинского освидетельствования граждан при первоначальной постановке на воинский учет.</p> <p>Обязательная подготовка граждан к военной службе. Основное содержание обязательной подготовки гражданина к военной службе.</p> <p>Добровольная подготовка граждан к военной службе.</p> | 2 | 0,5 | Л-1-15, М-1-9, П-1-15 |

| | | | | |
|--|---|---|-----|-----------------------|
| | <p>Основные направления добровольной подготовки граждан к военной службе. Занятия военно-прикладными видами спорта. Обучение по дополнительным образовательным программам, имеющее целью военную подготовку несовершеннолетних граждан в общеобразовательных учреждениях среднего (полного) общего образования.</p> <p>Обучение по программам подготовки офицеров запаса на военных кафедрах в образовательных учреждениях высшего профессионального образования.</p> <p>Призыв на военную службу. Особенности прохождения военной службы по призыву.</p> <p>Прохождение военной службы по контракту. Основные условия прохождения военной службы по контракту. Требования, предъявляемые к гражданам, поступающим на военную службу по контракту.</p> <p>Альтернативная гражданская служба. Требования, предъявляемые к гражданам, для прохождения альтернативной гражданской службы. Особенности прохождения альтернативной гражданской службы.</p> <p>Требования воинской деятельности, предъявляемые к моральным, индивидуально-психологическим и профессиональным качествам гражданина.</p> <p>Виды воинской деятельности и их особенности. Особенности воинской деятельности в различных видах Вооруженных Сил и родах войск.</p> <p>Требования к психическим и морально-этическим качествам призывника. Основные понятия о психологической совместимости членов воинского коллектива (экипажа, боевого расчета).</p> <p>Общие права и обязанности военнослужащих.</p> <p>Военнослужащий — подчиненный, строго соблюдающий Конституцию и законы Российской Федерации, выполняющий требования воинских уставов, приказы командиров и начальников.</p> <p>Воинская дисциплина, ее сущность и значение. Дисциплинарные взыскания, налагаемые на солдат и матросов, проходящих военную службу по призыву.</p> <p>Уголовная ответственность за преступления против военной службы (неисполнение приказа, нарушение уставных правил взаимоотношений между военнослужащими, самовольное оставление части и др.). Соблюдение норм международного гуманитарного права.</p> | | | |
| | <p>Практическое занятие:</p> | 2 | 0,5 | |
| | <p>Определение правовой основы военной службы в Конституции Российской Федерации, в федеральных законах «Об обороне», «О воинской обязанности и военной службе».</p> | 2 | 0,5 | |
| | <p>Права и свободы военнослужащего. Льготы, предоставляемые военнослужащему.</p> | | | |
| | <p>Самостоятельная работа</p> | 3 | | |
| 3.4 Боевые традиции Вооруженных Сил и символы воинской чести | <p>Содержание учебного материала: Дни воинской славы России — дни славных побед.</p> <p>Основные формы увековечения памяти российских воинов, отличившихся в сражениях, связанных с днями воинской славы России.</p> <p>Дружба, войсковое товарищество — основа боевой готовности частей и подразделений.</p> <p>Боевое Знамя воинской части — символ воинской чести, доблести и славы. Ритуал вручения Боевого Знамени воинской части, порядок его хранения и содержания.</p> <p>Ордена — почетные награды за воинские отличия и за-</p> | 2 | 0,5 | Л-1-15, М-1-9, П-1-15 |

| | | | | |
|---|---|------------|------------|-----------------------------|
| | <p>слуги в бою и военной службе.</p> <p>Ритуал приведения к военной присяге. Ритуал вручения Боевого Знамени воинской части. Вручение личному составу вооружения и военной техники. Проводы военнослужащих, уволенных в запас или отставку.</p> | | | |
| | Самостоятельная работа | 3 | | |
| 3.5 Основы военно-профессиональной ориентации | <p>Содержание учебного материала: Военно-профессиональная ориентация на овладение военно-учетными специальностями. Классы сходных воинских должностей. Командные воинские должности.</p> <p>Основные виды военных образовательных учреждений профессионального образования.</p> <p>Порядок подготовки и поступления в военные образовательные учреждения профессионального образования.</p> <p>Формирование психологической готовности к обучению по программам подготовки офицеров запаса на военных кафедрах образовательных учреждений высшего профессионального образования.</p> <p>Формирование психологической готовности к занятиям военно-прикладными видами спорта.</p> | 2 | 0,5 | Л-1-15, М-1-9, П-1-15 |
| | Практическое занятие: Правила приема в военные образовательные учреждения профессионального образования гражданской молодежи. | 2 | - | |
| 3.6 Основы строевой подготовки | <p>Содержание учебного материала: Строи и их элементы. Строевая стойка, повороты на месте. Движение строевым шагом. Повороты в движении. Отдание воинской чести на месте и в движении. Выход из строя. Подход и отход от начальника. Ответ на приветствие. Построение отделения в развернутый и походный строй. Перестроения отделения.</p> | 2 | 0,5 | |
| 3.7 Основы огневой подготовки | <p>Содержание учебного материала: Назначение, боевые свойства, общее устройство и принцип работы автомата. Последовательность неполной разборки и сборки автомата. Назначение и общее устройство основных частей и механизмов автомата. Подготовка автомата к стрельбе. Snаряжение магазина патронами и зарядание автомата. Порядок чистки и смазки автомата. Его хранение.</p> <p>Назначение, боевые свойства, общее устройство и принцип действия ручных гранат. Меры безопасности при обращении с ручными гранатами.</p> <p>Малокалиберная винтовка и ее устройство. Порядок ее зарядания. Меры безопасности при обращении с винтовкой.</p> | 2 | 0,5 | |
| 3.8 Основы огневой подготовки | <p>Содержание учебного материала: Понятие общевойскового боя. Обязанности солдата в бою. Виды огня и маневра. Основы ведения разведки.</p> <p>Боевые характеристики основных танков, бронемашин, боевых самолетов и вертолетов иностранных армий.</p> <p>Передвижение на поле боя. Выбор огневой позиции. Ориентирование на местности. Движение по азимутам.</p> | 2 | 0,5 | |
| | Практические занятия | 4 | - | |
| Консультация | Индивидуальная консультация | 2 | - | |
| Консультация | Групповая консультация перед зачетом | 4 | - | |
| | Всего: | 153 | 102 | |

6 ПЕРЕЧЕНЬ УЧЕБНО-МЕТОДИЧЕСКОГО ОБЕСПЕЧЕНИЯ ДЛЯ САМОСТОЯТЕЛЬНОЙ РАБОТЫ ОБУЧАЮЩИХСЯ ПО УЧЕБНОЙ ДИСЦИПЛИНЕ

Для организации самостоятельной работы обучающихся по освоению учебной дисциплины «Основы безопасности жизнедеятельности» кафедрой подготовлены *Методические указания по организации самостоятельной работы и задания для обучающихся специальности 23.02.01 «Организация перевозок и управление на транспорте (по видам)»*.

Обоснование затрат времени на самостоятельную работу обучающихся (СРО)

Суммарный объем часов на СРО очной формы обучения составляет 45 часов.

| № п/п | Виды самостоятельной работы | Единица измерения | Норма времени, час | Расчетная трудоемкость СРО по нормам, час. | Принятая трудоемкость СРО, час. |
|-------|--|-------------------|--------------------|--|---------------------------------|
| 1 | Повторение материала лекций | 1 час | 0,1-4,0 | 0,47x44= 20,7 | 21 |
| 2 | Самостоятельное изучение тем дисциплины | 1 тема | 1,0-8,0 | 2,0 x 3 = 6 | 6 |
| 3 | Подготовка к практическим (семинарским, лабораторным) занятиям | 1 занятие | 0,3-2,0 | 0,3 x 58= 17,4 | 17 |
| 4 | Подготовка к тестированию | 1 тест по теме | 0,1-0,5 | 0,4 x 3=1,2 | 1,0 |
| | Итого: | | | | 45 |

Руководство самостоятельной работой студента осуществляется в форме индивидуальных консультаций, контроль – на занятиях, индивидуальных консультациях, зачёте.

7 ТЕКУЩИЙ КОНТРОЛЬ УСПЕВАЕМОСТИ И ПРОМЕЖУТОЧНОЙ АТТЕСТАЦИИ ОБУЧАЮЩИХСЯ ПО УЧЕБНОЙ ДИСЦИПЛИНЕ

Оценка результатов освоения учебной дисциплины осуществляется в ходе текущего контроля успеваемости и промежуточной аттестации.

Текущий контроль результатов деятельности обучающегося в процессе освоения учебной дисциплины осуществляется на практических занятиях, при выполнении самостоятельных работ.

Оценочные средства текущего контроля: тест.

Методическое обеспечение текущего контроля

| Наименование оценочного средства | Характеристика оценочного средства | Методика применения оценочного средства | Наполнение оценочного средства | Критерии оценивания/критерии оценки |
|----------------------------------|--|---|--------------------------------|--|
| Тест | Система стандартизированных заданий, позволяющая автоматизировать процедуру измерения уровня | Тест выполняется по темам № 1–3. Проводится по изученным темам. | КОС* - тестовые задания | Правильность ответа / оценка «отлично», если правильные ответы составляют 90-100% от общего количества; оценка «хорошо», если правильные ответы составляют 70-89% от |

| | | | | |
|--|-------------------------------|--|--|---|
| | знаний и умений обучающегося. | | | общего количества; оценка «удовлетворительно», если правильные ответы составляют 50-69% от общего количества; оценка «неудовлетворительно», выставляется обучающемуся, если правильные ответы составляют 0-49% от общего количества |
|--|-------------------------------|--|--|---|

*- комплекты оценочных средств.

Для осуществления текущего контроля знаний, умений, обучающихся используется комплект оценочных средств.

Промежуточная аттестация по учебной дисциплине – *дифференцированного зачёта* (теоретический вопрос и практическое задание).

Методическое обеспечение промежуточной аттестации

| Наименование оценочного средства | Характеристика оценочного средства | Методика применения оценочного средства | Наполнение оценочного средства в КОС | Критерии оценивания/критерии оценки |
|----------------------------------|---|---|--------------------------------------|---|
| Теоретический вопрос | Индивидуальная деятельность обучающегося по концентрированному выражению накопленного знания, обеспечивает возможность одновременной работы всем обучающимся за фиксированное время по однотипным заданиям, что позволяет преподавателю оценить всех обучающихся. Средство проверки умений применять полученные знания для решения задач определенного типа по теме или разделу. | Количество вопросов - 1 | КОС-Комплект теоретических вопросов | Полнота ответа, логичность изложения материала, использование профессиональной лексики (всего 3 балла)/ 3 балла– оценка «отлично» 2 балла– оценка «хорошо» 1 балл – оценка «удовлетворительно» 0 баллов – оценка «неудовлетворительно». |
| Практическое задание | Задание, в котором обучающемуся предлагают выполнить реальную профессионально-ориентированную задачу | Количество заданий -1 | КОС-Комплект заданий | Качество решения, полнота ответа, точность и обоснованность расчетов. За каждый показатель 1 балл, всего 5 баллов/оценка «отлично», если обучающийся выполнил работу на 5 баллов; оценка «хорошо», если обучающийся выполнил работу на 4 балла; оценка «удовлетворительно», если обучающийся выполнил работу на 3 балла; оценка «неудовлетворительно», |

| | | | | |
|--|--|--|--|--|
| | | | | если обучающийся выполнил работу на 1-2 балла. |
| | | | | Итого за зачет 17 баллов: 7-8 баллов (90-100%) – оценка «отлично» (зачтено) 5-6 баллов (70-89%) – оценка «хорошо» (зачтено) 3-4 баллов (50-69%) – оценка «удовлетворительно» (зачтено) 1-2 баллов (0-49%) – оценка «неудовлетворительно» (не зачтено). |

Для осуществления промежуточной аттестации обучающихся используется комплект оценочных средств по учебной дисциплине.

8 ПЕРЕЧЕНЬ ОСНОВНОЙ И ДОПОЛНИТЕЛЬНОЙ УЧЕБНОЙ ЛИТЕРАТУРЫ, НЕОБХОДИМОЙ ДЛЯ ОСВОЕНИЯ УЧЕБНОЙ ДИСЦИПЛИНЫ

8.1 Основная литература

Варющенко С.Б., Гостев В.С., Киршин Н.М. «Безопасность жизнедеятельности и медицина катастроф», ОИЦ «Академия», 2008.

Смирнов А.Т., Мишин Б.И., Васнев В.А. Основы безопасности жизнедеятельности. Учебник для учащихся 10 класса общеобразовательных учреждений. – М.: Просвещение, 2002.

Смирнов А.Т., Мишин Б.И., Васнев В.А. Основы безопасности жизнедеятельности. Учебник для учащихся 11 класса общеобразовательных учреждений. – М.: Просвещение, 2002.

Смирнов А.Т., Васнев В.А. «Основы военной службы», ООО «Дрофа», 2006

Смирнов А.Т., Мишин Б.И., Ижевский П.В. Основы медицинских знаний и здорового образа жизни. Учебник для 10-11 классов. – М.: Просвещение, 2002.

Прокопенко Н.А., Косолапова Н.В. «Безопасность жизнедеятельности» ООО «Издательство КноРус», 2009.

Фролов М.П. и др. Основы безопасности жизнедеятельности. Учебник для студентов учебных заведений среднего профессионального образования. – М.: Просвещение, 2003.

8.2 Дополнительная литература

Методическое пособие по ГО, ЧС и ОБЖ [Электронный ресурс]: учебное пособие. Диск № 4. Первая помощь на производстве; Между жизнью и смертью; Кровотечения; Ожоги; Переломы; Десмургия. - Санкт-Петербург: Бюро охраны труда "Ботик" Эл. Ресурс СБО (1)

9 ПЕРЕЧЕНЬ РЕСУРСОВ ИНФОРМАЦИОННО - ТЕЛЕКОММУНИКАЦИОННОЙ СЕТИ «ИНТЕРНЕТ», НЕОБХОДИМЫХ ДЛЯ ОСВОЕНИЯ УЧЕБНОЙ ДИСЦИПЛИНЫ

Министерство здравоохранения Российской Федерации – <http://www.minzdravrf.ru>

Министерство труда и социальной защиты Российской Федерации: <http://www.romintrud.ru>

Международная организация труда (МОТ) – <http://www.il0.org>

Федеральный Фонд обязательного медицинского страхования: <http://www.ffoms.ru>

Фонд социального страхования Российской Федерации: <http://www.fss.ru>

ИПС «КонсультантПлюс»

Научная электронная библиотека eLIBRARY.RU <http://elibrary.ru>

10 МЕТОДИЧЕСКИЕ УКАЗАНИЯ ДЛЯ ОБУЧАЮЩИХСЯ ПО ОСВОЕНИЮ УЧЕБНОЙ ДИСЦИПЛИНЫ

Алгоритм работы обучающихся для качественного усвоения учебной дисциплины включает в себя следующие действия:

1. Изучение рабочей программы учебной дисциплины, что позволит правильно сориентироваться в системе требований, предъявляемых к обучающемуся со стороны преподавателя.
2. Посещение и конспектирование лекций.
3. Обязательная подготовка к практическим занятиям.
4. Изучение основной и дополнительной литературы, интернет-источников
5. Выполнение всех видов самостоятельной работы.

11 ОПИСАНИЕ МАТЕРИАЛЬНО-ТЕХНИЧЕСКОЙ БАЗЫ, НЕОБХОДИМОЙ ДЛЯ ОСУЩЕСТВЛЕНИЯ ОБРАЗОВАТЕЛЬНОГО ПРОЦЕССА ПО УЧЕБНОЙ ДИСЦИПЛИНЕ

Реализация учебной дисциплины осуществляется с использованием учебного кабинета.

Помещение кабинета удовлетворяет требованиям Санитарно-эпидемиологических правил и нормативов (СанПиН 2.4.2 № 178-02).

В кабинете имеются посадочные места по количеству обучающихся; рабочее место преподавателя; проектор и экран.

МИНИСТЕРСТВО НАУКИ И ВЫСШЕГО ОБРАЗОВАНИЯ РФ
ФГБОУ ВО «Уральский государственный горный университет»



УТВЕРЖДАЮ
Проректор по учебно-методическому
комплексу
С. А. Упоров

РАБОЧАЯ ПРОГРАММА УЧЕБНОЙ ДИСЦИПЛИНЫ

БД.08 ФИЗИЧЕСКАЯ КУЛЬТУРА

Специальность

**23.02.01 Организация перевозок и управление на транспорте
(по видам)**

программа подготовки специалистов среднего звена

базовая подготовка

форма обучения: очная

на базе основного общего образования

год набора: 2021

Автор: Шулиманов Д. Ф.

Одобрена на заседании кафедры

Физической культуры
(название кафедры)

Зав. кафедрой

Шулиманов Д. Ф.

(Фамилия И.О.)

Протокол № 10 от 22.06.2021

(Дата)

Рассмотрена методической комиссией

Горно-механического факультета
(название факультета)

Председатель

Осипов П. А.

(Фамилия И.О.)

Протокол № 10 от 18.06.2021

(Дата)

Екатеринбург
2021

**Рабочая программа дисциплины согласована с выпускающей кафедрой
«Горных машин и комплексов»**

И. о. заведующего кафедрой



Ю. А. Лагунова

**Аннотация рабочей программы общеобразовательной учебной дисциплины
«Физическая культура»**

Трудоемкость общеобразовательной учебной дисциплины: 153 часа.

Цель общеобразовательной учебной дисциплины: формирование физической культуры личности и способности направленного использования разнообразных средств физической культуры, спорта и туризма для сохранения и укрепления здоровья, психофизической подготовки и самоподготовки к будущей жизни и профессиональной деятельности.

Компетенции, формируемые в процессе изучения дисциплины:

| ОК | Умения | Знания |
|-----------|---|--|
| ОК 1. | распознавать задачу и/или проблему в профессиональном и/или социальном контексте; анализировать задачу и/или проблему и выделять её составные части; определять этапы решения задачи; выявлять и эффективно искать информацию, необходимую для решения задачи и/или проблемы; составить план действия; определить необходимые ресурсы; владеть актуальными методами работы в профессиональной и смежных сферах; реализовать составленный план; оценивать результат и последствия своих действий (самостоятельно или с помощью наставника) | актуальный профессиональный и социальный контекст, в котором приходится работать и жить; основные источники информации и ресурсы для решения задач и проблем в профессиональном и/или социальном контексте; алгоритмы выполнения работ в профессиональной и смежных областях; методы работы в профессиональной и смежных сферах; структуру плана для решения задач; порядок оценки результатов решения задач профессиональной деятельности |
| ОК 2. | определять задачи для поиска информации; определять необходимые источники информации; планировать процесс поиска; структурировать получаемую информацию; выделять наиболее значимое в перечне информации; оценивать практическую значимость результатов поиска; оформлять результаты поиска | номенклатура информационных источников применяемых в профессиональной деятельности; приемы структурирования информации; формат оформления результатов поиска информации |
| ОК 3. | определять актуальность нормативно-правовой документации в профессиональной деятельности; применять современную научную профессиональную терминологию; определять и выстраивать траектории профессионального развития и самообразования | содержание актуальной нормативно-правовой документации; современная научная и профессиональная терминология; возможные траектории профессионального развития и самообразования |
| ОК 4. | организовывать работу коллектива и | психологические основы |

| | | |
|-------|--|--|
| | команды; взаимодействовать с коллегами, руководством, клиентами в ходе профессиональной деятельности | деятельности коллектива, психологические особенности личности; основы проектной деятельности |
| ОК 8. | использовать физкультурно-оздоровительную деятельность для укрепления здоровья, достижения жизненных и профессиональных целей; применять рациональные приемы двигательных функций в профессиональной деятельности; пользоваться средствами профилактики перенапряжения характерными для данной специальности | роль физической культуры в общекультурном, профессиональном и социальном развитии человека; основы здорового образа жизни; условия профессиональной деятельности и зоны риска физического здоровья для специальности, средства профилактики перенапряжения |

Результат освоения профессионального модуля:

В результате освоения учебной дисциплины обучающийся должен

знать:

роль физической культуры в общекультурном, профессиональном и социальном развитии человека;

основы здорового образа жизни;

способы самоконтроля за состоянием здоровья;

уметь:

использовать физкультурно-оздоровительную деятельность для укрепления здоровья, достижения жизненных и профессиональных целей;

самостоятельно поддерживать собственную общую и специальную физическую подготовку;

применять навыки профессионально-прикладной физической подготовки в профессиональной деятельности;

владеть:

навыками поддержания здорового образа жизни;

навыками самоконтроля за состоянием здоровья;

навыками профессионально-прикладной физической подготовки в профессиональной деятельности.

1 ЦЕЛИ ОСВОЕНИЯ УЧЕБНОЙ ДИСЦИПЛИНЫ

Рабочая программа учебной дисциплины «Физическая культура» предназначена для общеобразовательной подготовки обучающихся.

Содержание рабочей программы учебной дисциплины «Физическая культура» направлено на достижение следующих целей:

- формирование физической культуры личности и способности направленного использования разнообразных средств физической культуры, спорта и туризма для сохранения и укрепления здоровья, психофизической подготовки и самоподготовки к будущей жизни и профессиональной деятельности.

Задачи дисциплины:

- формирование осознания социальной значимости физической культуры и её роли в развитии личности и подготовке к профессиональной деятельности;

- изучение научно-биологических, педагогических и практических основ физической культуры и здорового образа жизни;

- формирование мотивационно-ценностного отношения к физической культуре, установления на здоровый стиль жизни, физическое совершенствование и самовоспитание привычки к регулярным занятиям физическими упражнениями и спортом;

2 МЕСТО УЧЕБНОЙ ДИСЦИПЛИНЫ В СТРУКТУРЕ ОБРАЗОВАТЕЛЬНОЙ ПРОГРАММЫ

Учебная дисциплина «Физическая культура» относится к общеобразовательному циклу программы подготовки специалистов среднего звена.

3 РЕЗУЛЬТАТЫ ОСВОЕНИЯ УЧЕБНОЙ ДИСЦИПЛИНЫ

Освоение содержания учебной дисциплины «Физическая культура» обеспечивает достижение обучающимися следующих результатов:

| ОК | Умения | Знания |
|-------|---|--|
| ОК 1. | распознавать задачу и/или проблему в профессиональном и/или социальном контексте; анализировать задачу и/или проблему и выделять её составные части; определять этапы решения задачи; выявлять и эффективно искать информацию, необходимую для решения задачи и/или проблемы; составить план действия; определить необходимые ресурсы; владеть актуальными методами работы в профессиональной и смежных сферах; реализовать составленный план; оценивать результат и последствия своих действий (самостоятельно или с | актуальный профессиональный и социальный контекст, в котором приходится работать и жить; основные источники информации и ресурсы для решения задач и проблем в профессиональном и/или социальном контексте; алгоритмы выполнения работ в профессиональной и смежных областях; методы работы в профессиональной и смежных сферах; структуру плана для решения задач; порядок оценки результатов решения задач профессиональной деятельности |

| | | |
|-------|--|--|
| | помощью наставника) | |
| ОК 2. | определять задачи для поиска информации; определять необходимые источники информации; планировать процесс поиска; структурировать получаемую информацию; выделять наиболее значимое в перечне информации; оценивать практическую значимость результатов поиска; оформлять результаты поиска | номенклатура информационных источников применяемых в профессиональной деятельности; приемы структурирования информации; формат оформления результатов поиска информации |
| ОК 3. | определять актуальность нормативно-правовой документации в профессиональной деятельности; применять современную научную профессиональную терминологию; определять и выстраивать траектории профессионального развития и самообразования | содержание актуальной нормативно-правовой документации; современная научная и профессиональная терминология; возможные траектории профессионального развития и самообразования |
| ОК 4. | организовывать работу коллектива и команды; взаимодействовать с коллегами, руководством, клиентами в ходе профессиональной деятельности | психологические основы деятельности коллектива, психологические особенности личности; основы проектной деятельности |
| ОК 8. | использовать физкультурно-оздоровительную деятельность для укрепления здоровья, достижения жизненных и профессиональных целей; применять рациональные приемы двигательных функций в профессиональной деятельности; пользоваться средствами профилактики перенапряжения характерными для данной специальности | роль физической культуры в общекультурном, профессиональном и социальном развитии человека; основы здорового образа жизни; условия профессиональной деятельности и зоны риска физического здоровья для специальности, средства профилактики перенапряжения |

Результат освоения профессионального модуля:

В результате освоения учебной дисциплины обучающийся должен

знать:

роль физической культуры в общекультурном, профессиональном и социальном развитии человека;

основы здорового образа жизни;

способы самоконтроля за состоянием здоровья;

уметь:

использовать физкультурно-оздоровительную деятельность для укрепления здоровья, достижения жизненных и профессиональных целей;

самостоятельно поддерживать собственную общую и специальную физическую подготовку;

применять навыки профессионально-прикладной физической подготовки в профессиональной деятельности;

владеть:

навыками поддержания здорового образа жизни;

навыками самоконтроля за состоянием здоровья;

навыками профессионально-прикладной физической подготовки в профессиональной деятельности.

4 ОБЪЕМ УЧЕБНОЙ ДИСЦИПЛИНЫ

очная форма обучения

Максимальная учебная нагрузка обучающихся составляет 153 часов, в том числе: аудиторная (обязательная) нагрузка обучающихся - 102 часа; внеаудиторная самостоятельная работа студентов - 45 часов.

5 СТРУКТУРА И СОДЕРЖАНИЕ УЧЕБНОЙ ДИСЦИПЛИНЫ

5.1 Структура учебной дисциплины

| <i>Вид учебной работы</i> | <i>Количество часов</i> | |
|---|-------------------------|----------------------|
| | <i>Очная форма</i> | <i>Заочная форма</i> |
| <i>Аудиторные занятия</i> | | |
| Уроки | 20 | - |
| Практические занятия | 94 | - |
| | - | - |
| Итого | 114 | - |
| <i>Внеаудиторная самостоятельная работа</i> | | |
| | 45 | - |
| В т.ч.: | | |
| Повторение материала лекций | 28,5 | |
| Подготовка к тестированию и опросу | 12 | - |
| Самостоятельное изучение тем | 10,5 | |
| Выполнение контрольной работы | 6 | |
| <i>Промежуточная аттестация в форме дифференцированного зачёта, зачета 4 часа</i> | | |
| Всего | 153 | - |

5.1 Тематический план

Для студентов очной формы обучения:

| № | Тема, раздел | <i>Контактная работа обучающихся с преподавателем</i> | | | <i>Самостоятельная работа</i> | <i>Формируемые компетенции</i> | <i>Наименование оценочного средства</i> |
|---|--|---|-------------------------------------|-----------------------|-------------------------------|---|---|
| | | <i>лекции</i> | <i>практич. занятия и др. формы</i> | <i>лаборат.занят.</i> | | | |
| 1 | Физическая культура в общекультурной и профессиональной подготовке студентов, будущих специалистов горнодобывающих и обрабатывающих отраслей промышленности. | 4 | | | 4 | ОК 1. ОК 2. ОК 3. ОК 4. ОК 8. | опрос |
| 2 | Социально-биологические основы физической культуры. | 4 | | | 4 | ОК 1. ОК 2. ОК 3. ОК 4. ОК 8. | опрос |
| 3 | Основы здорового образа и стиля жизни в условиях обучения в вузах | 4 | | | 4 | ОК 1. ОК 2. ОК 3. ОК 4. | опрос |

| | | | | | | | |
|---|--|-----------|--|--|-----------|---|-------|
| | технического профиля | | | | | ОК 8. | |
| 4 | Особенности занятий избранным видом спорта или оздоровительной системой физических упражнений. | 4 | | | 4 | ОК 1. ОК 2. ОК 3. ОК 4. ОК 8. | опрос |
| 5 | Профессионально-прикладная физическая подготовка студентов (ППФП) для будущих специалистов горнодобывающих и обрабатывающих отраслей промышленности. ППФП студентов для избранной специальности. | 4 | | | 6 | ОК 1. ОК 2. ОК 3. ОК 4. ОК 8. | Опрос |
| | ИТОГО | 20 | | | 22 | | Зачет |

5.2. Содержание учебной дисциплины

Тема 1: Физическая культура в общекультурной и профессиональной подготовке студентов, будущих специалистов горнодобывающих и обрабатывающих отраслей промышленности.

Роль физической культуры в общекультурном, профессиональном и социальном развитии человека, использование физкультурно-оздоровительной деятельности для укрепления здоровья, достижения жизненных и профессиональных целей навыками поддержания здорового образа жизни. Закон «О физической культуре и спорте в Российской Федерации» № 329 от 4 декабря 2007 года.

Тема 2: Социально-биологические основы физической культуры.

Организм как единая саморазвивающаяся и саморегулирующаяся система. Структурная единица живого организма. Виды тканей организма и их функциональная роль. Функциональные показатели дыхательной системы (ЖЕЛ, МОД, ДО). Сердечно-сосудистая система и основные показатели её деятельности. Изменение в системах крови, кровообращения при мышечной работе. Основные структурные элементы нервной системы. Устойчивость организма к воздействию неблагоприятных факторов.

Тема 3: Основы здорового образа и стиля жизни в условиях обучения в вузах технического профиля

Понятие «здоровье» и основные его компоненты. Факторы, определяющие здоровье человека. Образ жизни и его составляющие. Разумное чередование труда и отдыха, как компонент ЗОЖ. Рациональное питание и ЗОЖ. Отказ от вредных привычек и соблюдение правил личной и общественной гигиены. Двигательная активность — как компонент ЗОЖ. Выполнение мероприятий по закаливанию организма. Физическое самовоспитание и самосовершенствование как необходимое условие реализации мероприятий ЗОЖ.

Тема 4: Особенности занятий избранным видом спорта или оздоровительной системой физических упражнений.

Мотивация и направленность самостоятельных занятий. Использование утренней гигиенической гимнастики как оздоровительной составляющей в системе физического воспитания. Выбор физических упражнений в течение учебного дня: физкультминутки, физкультпаузы. Организация самостоятельных тренировочных занятий: структура, требо-

вания к организации и проведению. Мотивация выбора видов спорта или систем физических упражнений для саморазвития. Самостоятельные занятия оздоровительным бегом. Самостоятельные занятия атлетической гимнастикой. Особенности самостоятельных занятий женщин.

Тема 5: Профессионально-прикладная физическая подготовка студентов (ППФП), будущих специалистов горнодобывающих и обрабатывающих отраслей промышленности. ППФП студентов для избранной специальности.

Понятие ППФП, её цель, задачи. Прикладные знания, умения и навыки. Прикладные психические качества. Прикладные специальные качества. Факторы, определяющие содержание ППФП: формы труда, условия труда. Факторы, определяющие содержание ППФП: характер труда, режим труда и отдыха. Дополнительные факторы, определяющие содержание ППФП. Средства ППФП. Организация и формы ППФП в вузе.

5.3. Тематический план практический раздел

Для студентов очной формы обучения:

| № | Наименование элективного курса | практические занятия и др. формы | Самостоятельная работа | Наименование оценочного средства |
|----|--------------------------------|----------------------------------|------------------------|----------------------------------|
| 1. | Волейбол | 2 часа в неделю | 35 | Контрольные нормативы |
| 2. | Баскетбол | | | |
| 3. | Мини-футбол | | | |
| 4. | Гимнастика | | | |
| 5. | Выполнение нормативов норм ГТО | | | |
| 6. | Общая физическая подготовка | | | |
| | ИТОГО: | 94 | 35 | Зачет, |

5.4 Содержание учебной дисциплины практический раздел

Практический раздел программы дисциплины состоит из трёх подразделов: *методико-практический*, обеспечивающий овладение методами и способами физкультурно-спортивной деятельности для достижения учебных, профессиональных и жизненных целей личности; профилактику профессиональных заболеваний и травматизма средствами физической культуры и спорта; *учебно-тренировочный*, содействующий приобретению опыта творческой, практической деятельности, развитию самостоятельности в физической культуре и спорте в целях достижения физического совершенства, повышения уровня функциональных и двигательных способностей, направленному формированию качеств и свойств личности, и *контрольный*, определяющий дифференцированный и объективный учет процесса и результатов учебной деятельности студентов.

Перечень методико-практических занятий:

1. Методики эффективных и экономичных способов овладения жизненно важными умениями и навыками;
2. Простейшие методики самооценки работоспособности, усталости, утомления и применения средств физической культуры для их направленной коррекции;
3. Методика составления индивидуальных программ физического самовоспитания и занятий с оздоровительной, рекреационной и восстановительной направленностью;
4. Основы методики самомассажа;

5. Методика корригирующей гимнастики для глаз;
6. Методика составления и проведения простейших самостоятельных занятий физическими упражнениями гигиенической или тренировочной направленности.
7. Методы оценки и коррекции осанки и телосложения;
8. Методы самоконтроля состояния здоровья и физического развития (стандарты, индексы, программы, формулы и др.);
9. Методы самоконтроля за функциональным состоянием организма (функциональные пробы);
10. Методика проведения учебно-тренировочного занятия;
11. Методы самооценки специальной физической и спортивной подготовленности по избранному виду спорта (тесты, контрольные задания);
12. Методика индивидуального подхода и применения средств для направленного развития отдельных физических качеств.
13. Методы регулирования психоэмоционального состояния, применяемые при занятиях физической культурой и спортом;
14. Средства и методы мышечной релаксации в спорте;
15. Методика самостоятельного освоения отдельных элементов профессионально-прикладной физической подготовки;
16. Методика проведения производственной гимнастики с учетом заданных условий и характера труда.

Основная задача физических упражнений профилактической направленности - повышение устойчивости организма к неблагоприятному воздействию различных факторов труда, которые могут вызвать профессиональные заболевания и отклонения в состоянии здоровья

Основные неблагоприятные факторы, характерные для умственного труда: ограниченная двигательная активность, неудобная рабочая поза, повышенная нервно-эмоциональная напряженность, монотонность в работе, связанная с выполнением одинаковых операций, с постоянной концентрацией внимания. Кроме того, необходим учет санитарно-гигиенических условий труда, которые сами по себе могут быть неблагоприятными (запыленность, плохое освещение и т.д.).

17. Методика профессионально-прикладной физической подготовки. Основное назначение профессионально-прикладной физической подготовки - направленное развитие и поддержание на оптимальном уровне физических и психических качеств человека необходимых для обеспечения его готовности к выполнению определенной деятельности, обеспечение функциональной устойчивости к условиям этой деятельности и формирование прикладных двигательных умений и навыков.

Учебно-тренировочные занятия, направленные на обучение двигательным действиям, развитие и совершенствование психофизических способностей, личностных качеств и свойств студентов, проводятся по элективным курсам (по выбору):

Волейбол. Ознакомление с техникой: стойка волейболиста, перемещения, прием и передача мяча двумя руками, прием снизу двумя руками, подача нижняя прямая. Учебная игра. ОФП.

Баскетбол. Общая физическая подготовка, техника перемещений, техника владения мячом, обучение командным тактическим действиям, учебная игра.

Легкая атлетика. Основы техники безопасности на занятиях легкой атлетикой. Ознакомление, обучение и овладение двигательными навыками и техникой видов легкой атлетики. Совершенствование знаний, умений, навыков и развитие физических качеств в легкой атлетике. Меры безопасности на занятиях легкой атлетикой. Техника выполнения легкоатлетических упражнений. Развитие физических качеств и функциональных возможностей организма средствами легкой атлетики. Специальная физическая подготовка в различных видах легкой атлетики. Способы и методы самоконтроля при занятиях легкой атлетикой.

Гимнастика. Развитие общей и специальной выносливости. Развитие гибкости. Средства развития силы

Выполнение нормативов норм ГТО. Бег на 100 метров. Бег на 2 или 3 км. Подтягивание из виса на высокой перекладине или рывок гири 16 кг. Подтягивание из виса лежа на низкой перекладине или сгибание и разгибание рук в упоре на полу. Наклон вперед из положения стоя с прямыми ногами на гимнастической скамье. Прыжок в длину с разбега или прыжок в длину с места толчком двумя ногами. Метание спортивного снаряда весом 700 гр. Бег на лыжах на 5 км или кросс на 5 км по пересеченной местности. Стрельба из пневматической винтовки (электронного оружия) из положения сидя или стоя с опорой локтей о стол или стойку, дистанция 10 м. Поднимание туловища из положения лежа на спине. Туристический поход с проверкой туристических навыков

Общая физическая подготовка (ОФП) – это система занятий физическими упражнениями, которая направлена на развитие всех физических качеств (сила, выносливость, скорость, ловкость, гибкость) в их гармоничном сочетании. В основе общей физической подготовки может быть любой вид спорта или отдельный комплекс упражнений, допустим: гимнастика, бег, аэробика, единоборства, плавание, любые подвижные игры. Главное избежать узкой специализации и гипертрофированного развития только одного физического качества за счёт и в ущерб остальных.

Содержание и конкретные средства каждого практического занятия определяются преподавателями учебных групп с учетом графика учебных занятий.

6 ПЕРЕЧЕНЬ УЧЕБНО-МЕТОДИЧЕСКОГО ОБЕСПЕЧЕНИЯ ДЛЯ САМОСТОЯТЕЛЬНОЙ РАБОТЫ ОБУЧАЮЩИХСЯ ПО УЧЕБНОЙ ДИСЦИПЛИНЕ

Для организации самостоятельной работы обучающихся по освоению учебной дисциплины кафедрой подготовлены *Методические указания по организации самостоятельной работы и задания для обучающихся специальности 08.02.02 Строительство и эксплуатация инженерных сооружений*

Обоснование затрат времени на самостоятельную работу обучающихся (СРО)

Суммарный объем часов на СРО очной формы обучения составляет 57 часов.

| № п/п | Виды самостоятельной работы | Единица измерения | Норма времени, час | Расчетная трудоемкость СРО по нормам, час. | Принятая трудоемкость СРО, час. |
|-------|------------------------------------|-------------------|--------------------|--|---------------------------------|
| 1 | Повторение материала лекций | 1 час | 0,1-4,0 | $0,5 \times 57 = 9,5$ | 28,5 |
| 2 | Подготовка к тестированию и опросу | 1 занятие | 1,0-4,0 | $2 \times 6 = 12$ | 12 |
| 3 | Самостоятельное изучение тем | 1 тема | 1,0-8,0 | $3,5 \times 3 = 10,5$ | 10,5 |
| 4 | Выполнение контрольной работы | 1 час | 1,0-25,0 | $6 \times 1 = 6$ | 6 |
| | Итого: | | | | 57 |

Суммарный объем часов на СРО практический раздел очной формы обучения составляет 114 часов.

| № п/п | Виды самостоятельной работы | Расчетная трудоемкость СРС |
|-------|---|----------------------------|
| 1. | Освоение методики самостоятельных занятий физическими упражнениями (в т.ч. избранным видом) | 24 |

| | | |
|--------|--|-----|
| | спорта) | |
| 2. | Освоение методики подготовки к сдаче норм комплекса ГТО | 20 |
| 3. | Правила и способы планирования системы индивидуальных занятий физическими упражнениями выбранного вида спорта различной направленности | 50 |
| 5. | Изучение дополнительной литературы по избранному виду спорта | 20 |
| Итого: | | 114 |

Руководство самостоятельной работой студента осуществляется в форме индивидуальных консультаций, контроль – на занятиях, индивидуальных консультациях, зачёте

Основная литература

| № п/п | Наименование | Кол-во экз. |
|-------|--|-------------|
| 1 | Ильинич В.И. Студенческий спорт и жизнь. – Москва: Аспект Пресс, 1995. – 144с | 4 |
| 2 | Наседкин, В.А. Спортивный феномен горняков: научно-популярная литература / Уральский государственный горный университет. - Екатеринбург: УГГУ, 2004. - 152 с.: ил. | 2 |
| 3 | Физическая культура студента: учебник / под ред. В. И. Ильинича. - Москва: Гардарики, 2004. - 448 с. | 1 |
| 4 | Кокоулина О.П. Основы теории и методики физической культуры и спорта [Электронный ресурс] : учебное пособие / О.П. Кокоулина. — Электрон.текстовые данные. — М. : Евразийский открытый институт, 2011. — 144 с. — 978-5-374-00429-8. — Режим доступа: http://www.iprbookshop.ru/11049.html | Эл.ресурс |
| 5 | Сахарова Е.В. Физическая культура [Электронный ресурс] : учебное пособие / Е.В. Сахарова, Р.А. Дерина, О.И. Харитоновна. — Электрон.текстовые данные. — Волгоград, Саратов: Волгоградский институт бизнеса, Вузовское образование, 2013. — 94 с. — 2227-8397. — Режим доступа: http://www.iprbookshop.ru/11361.html | Эл.ресурс |

Дополнительная литература

| № п/п | Наименование | Кол-во экз. |
|-------|--|-------------|
| 1 | Лысова И.А. Физическая культура [Электронный ресурс]: учебное пособие / И.А. Лысова. — Электрон.текстовые данные. — М: Московский гуманитарный университет, 2011. — 161 с. — 978-5-98079-753-9. — Режим доступа: http://www.iprbookshop.ru/8625.html | Эл.ресурс |
| 2 | Тристан В.Г. Физиологические основы физической культуры и спорта. Часть 1 [Электронный ресурс] : учебное пособие / В.Г. Тристан, Ю.В. Корягина. — Электрон.текстовые данные. — Омск: Сибирский государственный университет физической культуры и спорта, 2001. — 96 с. — 2227-8397. — Режим доступа: http://www.iprbookshop.ru/64982.html | Эл.ресурс |
| 3 | Тристан В.Г. Физиологические основы физической культуры и спорта. Часть 2 [Электронный ресурс] : учебное пособие / В.Г. Тристан, Ю.В. Корягина. — Электрон.текстовые данные. — Омск: Сибирский государственный университет физической культуры и спорта, 2001. — 60 с. — 2227-8397. — Режим доступа: http://www.iprbookshop.ru/64983.html | Эл.ресурс |

7 ПЕРЕЧЕНЬ РЕСУРСОВ ИНФОРМАЦИОННО - ТЕЛЕКОММУНИКАЦИОННОЙ СЕТИ «ИНТЕРНЕТ», НЕОБХОДИМЫХ ДЛЯ ОСВОЕНИЯ УЧЕБНОЙ ДИСЦИПЛИНЫ

ИПС «Консультант Плюс»;

Информационная система «Единое окно доступа к образовательным ресурсам»
(<http://window.edu.ru/>).

8 МЕТОДИЧЕСКИЕ УКАЗАНИЯ ДЛЯ ОБУЧАЮЩИХСЯ ПО ОСВОЕНИЮ УЧЕБНОЙ ДИСЦИПЛИНЫ

Алгоритм работы студентов для качественного усвоения дисциплины включает в себя следующие действия:

1. Изучение рабочей программы, что позволит правильно сориентироваться в системе требований, предъявляемых к студенту со стороны преподавателя.
2. Посещение и конспектирование лекций.
3. Изучение основной и дополнительной литературы, нормативных документов, интернет-источников
4. Выполнение всех видов самостоятельной работы.

9 ОПИСАНИЕ МАТЕРИАЛЬНО-ТЕХНИЧЕСКОЙ БАЗЫ, НЕОБХОДИМОЙ ДЛЯ ОСУЩЕСТВЛЕНИЯ ОБРАЗОВАТЕЛЬНОГО ПРОЦЕССА ПО УЧЕБНОЙ ДИСЦИПЛИНЕ

Реализация данной учебной дисциплины осуществляется с использованием материально-технической базы, обеспечивающей проведение всех видов учебных занятий и научно-исследовательской работы обучающихся, предусмотренных программой учебной дисциплины, удовлетворяет требованиям Санитарно-эпидемиологических

правил и нормативов (СанПиН 2.4.2 № 178-02) санитарным и противопожарным правилам и нормам, включающей:

специальные помещения, укомплектованные специализированной мебелью, и представляющие собой:

- учебные аудитории для проведения занятий лекционного типа;
- учебные аудитории для групповых и индивидуальных консультаций;
- учебные аудитории для текущего контроля и промежуточной аттестации;
- аудитории для самостоятельной работы;
- помещения для хранения и профилактического обслуживания учебного оборудования.

МИНИСТЕРСТВО НАУКИ И ВЫСШЕГО ОБРАЗОВАНИЯ РФ

ФГБОУ ВО «Уральский государственный горный университет»



УТВЕРЖДАЮ

Проректор по учебно-методическому
комплексу
С. А. Упоров

РАБОЧАЯ ПРОГРАММА ДИСЦИПЛИНЫ

БД.09 АСТРОНОМИЯ

Специальность

23.02.01 Организация перевозок и управление на транспорте (по видам)

программа подготовки специалистов среднего звена

базовая подготовка

форма обучения: очная

на базе основного общего образования

год набора: 2021

Автор: Полев В.Ф. к.ф.-м.н., доцент.

Одобрена на заседании кафедры

Физики

(название кафедры)

Зав.кафедрой

(подпись)

Коршунов И. Г.

(Фамилия И.О.)

Протокол № 1/1 от 22.06.2021

(Дата)

Рассмотрена методической комиссией

Горно-механического факультета

(название факультета)

Председатель

(подпись)

Осипов П. А.

(Фамилия И.О.)

Протокол № 10 от 18.06.2021

(Дата)

Екатеринбург
2021

Рабочая программа дисциплины БД.09 Астрономия согласована с выпускающей кафедрой горных машин и комплексов

И. о. заведующего кафедрой



Ю. А. Лагунова

СОДЕРЖАНИЕ

| | |
|---|----|
| Аннотация | 4 |
| 1 Цели освоения дисциплины | 4 |
| 2 Место учебной дисциплины в структуре образовательной программы | 5 |
| 3 Результаты освоения учебной дисциплины | 5 |
| 4 Объём учебной дисциплины | 6 |
| 5 Структура и содержание учебной дисциплины | 6 |
| 6 Перечень учебно-методического обеспечения для самостоятельной работы обучающихся по учебной дисциплине | 8 |
| 7 Текущий контроль успеваемости и промежуточной аттестации обучающихся по учебной дисциплине | 9 |
| 8 Перечень основной и дополнительной учебной литературы, необходимой для освоения учебной дисциплины | 10 |
| 9 Перечень ресурсов информационно-телекоммуникационной сети «Интернет», необходимых для освоения учебной дисциплины | 10 |
| 10 Методические указания для обучающихся по освоению учебной дисциплины | 10 |
| 11 Описание материально-технической базы, необходимой для осуществления образовательного процесса по учебной дисциплине | 11 |

Аннотация рабочей программы общеобразовательной учебной дисциплины «Астрономия»

Трудоемкость дисциплины: 96 часов.

Цель дисциплины: формирование представлений о современной естественнонаучной картине мира, о единстве физических законов, действующих на Земле и в безграничной Вселенной, о непрерывно происходящей эволюции нашей планеты, всех космических тел и их систем, а также самой Вселенной.

Результаты освоения учебной дисциплины:

личностные:

- сформированность научного мировоззрения, соответствующего современному уровню развития астрономической науки (Л-1);
- устойчивый интерес к истории и достижениям в области астрономии (Л-2);
- умение анализировать последствия освоения космического пространства для жизни и деятельности человека (Л-3);

метапредметные:

- умение использовать при выполнении практических заданий по астрономии и такие мыслительные операции, как постановка задачи, формулирование гипотез, анализ и синтез, сравнение, обобщение, систематизация, выявление причинно-следственных связей, поиск аналогов, формулирование выводов для изучения различных сторон астрономических явлений, процессов, с которыми возникает необходимость сталкиваться в профессиональной сфере (МП-1);
- владение навыками познавательной деятельности, навыками разрешения проблем, возникающих при выполнении практических заданий по астрономии (МП-2);
- умение использовать различные источники по астрономии для получения достоверной научной информации, умение оценить ее достоверность (МП-3);
- владение языковыми средствами: умение ясно, логично и точно излагать свою точку зрения по различным вопросам астрономии, использовать языковые средства, адекватные обсуждаемой проблеме астрономического характера, включая составление текста и презентации материалов с использованием информационных и коммуникационных технологий (МП-4);

предметные:

- сформированность представлений о строении Солнечной системы, эволюции звезд и Вселенной, пространственно-временных масштабах Вселенной (П-1);
- понимание сущности наблюдаемых во Вселенной явлений (П-2);
- владение основополагающими астрономическими понятиями, теориями, законами и закономерностями, уверенное пользование астрономической терминологией и символикой (П-3);
- сформированность представлений о значении астрономии в практической деятельности человека и дальнейшем научно-техническом развитии (П-4);
- осознание роли отечественной науки в освоении и использовании космического пространства и развитии международного сотрудничества в этой области (П-5).

1 ЦЕЛИ ОСВОЕНИЯ УЧЕБНОЙ ДИСЦИПЛИНЫ

Рабочая программа учебной дисциплины «Астрономия» предназначена для общеобразовательной подготовки обучающихся.

Содержание рабочей программы учебной дисциплины «Астрономия» направлено на достижение следующих целей:

- понимания принципиальной роли астрономии в познании фундаментальных законов природы и современной естественнонаучной картины мира;

- знаний о физической природе небесных тел и систем, строения и эволюции Вселенной, пространственных и временных масштабах Вселенной, наиболее важных астрономических открытиях, определивших развитие науки и техники;

- умений объяснять видимое положение и движение небесных тел принципами определения местоположения и времени по астрономическим объектам, навыками практического использования компьютерных приложений для определения вида звездного неба в конкретном пункте для заданного времени;

- познавательных интересов, интеллектуальных и творческих способностей в процессе приобретения знаний по астрономии с использованием различных источников информации и современных образовательных технологий;

- умения применять приобретенные знания для решения практических задач повседневной жизни;

- научного мировоззрения;

- навыков использования естественно-научных, особенно физико-математических знаний для объективного анализа устройства окружающего мира на примере достижений современной астрофизики, астрономии и космонавтики.

2 МЕСТО УЧЕБНОЙ ДИСЦИПЛИНЫ В СТРУКТУРЕ ОБРАЗОВАТЕЛЬНОЙ ПРОГРАММЫ

Учебная дисциплина «Астрономия» входит в состав предметной области «Естественные науки» ФГОС среднего общего образования и изучается в общеобразовательном цикле учебного плана ОПОП СПО на базе основного общего образования с получением среднего общего образования по программе подготовки специалистов среднего звена.

В целом учебная дисциплина «Астрономия», в содержании которой ведущим компонентом являются научные знания и научные методы познания, не только позволяет сформировать у обучающихся целостную картину мира, но и пробуждает у них эмоционально-ценностное отношение к изучаемому материалу, готовность к выбору действий определенной направленности, умение использовать методологию научного познания для изучения окружающего мира.

3 РЕЗУЛЬТАТЫ ОСВОЕНИЯ УЧЕБНОЙ ДИСЦИПЛИНЫ

Освоение содержания учебной дисциплины «Астрономия» обеспечивает достижение обучающимися следующих **результатов**:

личностных:

– сформированность научного мировоззрения, соответствующего современному уровню развития астрономической науки (Л-1);

– устойчивый интерес к истории и достижениям в области астрономии (Л-2);

– умение анализировать последствия освоения космического пространства для жизни и деятельности человека (Л-3);

метапредметных:

– умение использовать при выполнении практических заданий по астрономии такие мыслительные операции, как постановка задачи, формулирование гипотез, анализ и синтез, сравнение, обобщение, систематизация, выявление причинно-следственных связей, поиск аналогов, формулирование выводов для изучения различных сторон астрономических явлений, процессов, с которыми возникает необходимость сталкиваться в профессиональной сфере (М-1);

– владение навыками познавательной деятельности, навыками разрешения проблем, возникающих при выполнении практических заданий по астрономии (М-2);

– умение использовать различные источники по астрономии для получения достоверной научной информации, умение оценить ее достоверность (М-3);

– владение языковыми средствами: умение ясно, логично и точно излагать свою точку зрения по различным вопросам астрономии, использовать языковые средства, адекватные обсуждаемой проблеме астрономического характера, включая составление текста и презентации материалов с использованием информационных и коммуникационных технологий (М-4);

предметных:

- сформированность представлений о строении Солнечной системы, эволюции звезд и Вселенной, пространственно-временных масштабах Вселенной (П-1);
- понимание сущности наблюдаемых во Вселенной явлений (П-2);
- владение основополагающими астрономическими понятиями, теориями, законами и закономерностями, уверенное пользование астрономической терминологией и символикой (П-3);
- сформированность представлений о значении астрономии в практической деятельности человека и дальнейшем научно-техническом развитии (П-4);
- осознание роли отечественной науки в освоении и использовании космического пространства и развитии международного сотрудничества в этой области (П-5).

4 ОБЪЕМ УЧЕБНОЙ ДИСЦИПЛИНЫ

очная форма обучения

Максимальная учебная нагрузка обучающихся составляет 96 часов, в том числе: аудиторная (обязательная) нагрузка обучающихся - 64 часа; консультации – 2 часа; внеаудиторная самостоятельная работа студентов - 30 часов.

5 СТРУКТУРА И СОДЕРЖАНИЕ УЧЕБНОЙ ДИСЦИПЛИНЫ

5.1 Структура учебной дисциплины

| <i>Вид учебной работы</i> | <i>Количество часов</i> | |
|--|-------------------------|----------------------|
| | <i>Очная форма</i> | <i>Заочная форма</i> |
| <i>Аудиторные занятия</i> | | |
| Уроки | 32 | |
| Практические занятия | 32 | |
| Консультации | 2 | |
| Итого | 66 | |
| <i>Внеаудиторная самостоятельная работа</i> | | |
| | 30 | |
| <i>Аттестация в форме дифференцированного зачёта</i> | | |
| Всего | 96 | |

5.2 Тематический план и содержание учебной дисциплины

| Наименование разделов и тем | Содержание учебного материала, лабораторные и практические, семинарские занятия, самостоятельная работа, консультации | Объем часов | | компетенции |
|-----------------------------|---|-------------|---------|-----------------|
| | | очная | заочная | |
| 1 | 2 | 3 | 4 | |
| Введение | Астрономия, ее связь с другими науками. Роль астрономии в развитии цивилизации. Структура и масштабы Вселенной. Особенности астрономических методов исследования. Наземные и космические телескопы, принцип их работы. Всеволновая астрономия: электромагнитное излучение как источник информации о небесных телах. Практическое применение астрономических исследований. История развития отечественной космонавтики. Первый искусственный спутник Земли, полет Ю. А. Гагарина. Достижения современной космонавтики. | 2 | | Л-1, Л-2 Л-3 |

| | | | | |
|---------------------------------|---|----|--|----------------------|
| 1. История развития астрономии | <p>Содержание учебного материала: Астрономия Аристотеля как «наиболее физическая из математических наук». Космология Аристотеля. Гиппарх Никейский: первые математические теории видимого движения Солнца и Луны и теории затмений. Птолемей (астрономия как «математическое изучение неба»). Создание первой универсальной математической модели мира на основе принципа геоцентризма. Звездное небо (изменение видов звездного неба в течение суток, года). Небесные координаты. Горизонтальная, экваториальная и эклиптическая системы координат. Летоисчисление и его точность (солнечный и лунный, юлианский и григорианский календари, проекты новых календарей). Оптическая астрономия (цивилизационный запрос, телескопы: виды, характеристики, назначение). Изучение околоземного пространства (история советской космонавтики, современные методы изучения ближнего космоса). Астрономия дальнего космоса (волновая астрономия, наземные и орбитальные телескопы, современные методы изучения дальнего космоса).</p> | 10 | | М-1, М-3 Л-2, П-3 |
| | <p>Практические занятия</p> | 12 | | |
| | <p>Самостоятельная работа: повторение пройденного материала по части 1.</p> | 10 | | Л-1 |
| 2. Устройство Солнечной системы | <p>Содержание учебного материала: Общие сведения о Солнце. Система «Земля - Луна» (основные движения Земли, форма Земли, Луна - спутник Земли, солнечные и лунные затмения). Природа Луны (физические условия на Луне, поверхность Луны, лунные породы). Планеты земной группы (Меркурий, Венера, Земля, Марс; общая характеристика атмосферы, поверхности). Планеты-гиганты (Юпитер, Сатурн, Уран, Нептун; общая характеристика, особенности строения, спутники, кольца). Астероиды и метеориты. Закономерность в расстояниях планет от Солнца. Параллакс звезд и определение расстояния до них. Небесная механика (законы Кеплера, открытие планет). Орбиты астероидов. Два пояса астероидов: Главный пояс (между орбитами Марса и Юпитера) и пояс Койпера (за пределами орбиты Нептуна; Плутон — один из крупнейших астероидов этого пояса). Физические характеристики астероидов. Метеориты. Кометы и метеоры (открытие комет, вид, строение, орбиты, природа комет, метеоры и болиды, метеорные потоки). Понятие об астероидно-кометной опасности. Исследования Солнечной системы. Межпланетные космические аппараты, используемые для исследования планет. Новые научные исследования Солнечной системы.</p> | 10 | | М-1, П-1 |
| | <p>Практические занятия</p> | 10 | | |
| | <p>Самостоятельная работа: повторение пройденного материала по части 2.</p> | 10 | | Л-1 |

| | | | | |
|----------------------------------|--|--------------------------------------|---|----------------------|
| 3. Строение и эволюция Вселенной | <p>Содержание учебного материала: Физическая природа звезд (цвет, температура, спектры и химический состав, светимости, радиусы, массы, средние плотности). Связь между физическими характеристиками звезд (диаграмма «спектр — светимость», соотношение «масса — светимость», вращение звезд различных спектральных классов).</p> <p>Двойные звезды (оптические и физические двойные звезды, определенных массзвезды из наблюдений двойных звезд, невидимые спутники звезд).</p> <p>Открытие экзопланет — планет, движущихся вокруг звезд. Физические переменные, новые и сверхновые звезды (цефеиды, другие физические переменные звезды, новые и сверхновые).</p> <p>Наша Галактика (состав — звезды и звездные скопления, туманности, межзвездный газ, космические лучи и магнитные поля). Строение Галактики, вращение Галактики и движение звезд в ней. Сверхмассивная черная дыра в центре Галактики. Радиоизлучение Галактики. Загадочные гамма-всплески. Другие галактики (открытие других галактик, определение размеров, расстояний и масс галактик; многообразие галактик, радиогалактики и активность ядер галактик, квазары и сверхмассивные черные дыры в ядрах галактик). Метagalактика (системы галактик и крупномасштабная структура Вселенной, расширение Метagalактики, гипотеза «горячей Вселенной», космологические модели Вселенной, открытие ускоренного расширения Метagalактики). Происхождение и эволюция звезд. Возраст галактик и звезд. Происхождение планет (возраст Земли и других тел Солнечной системы, основные закономерности в Солнечной системе, первые космогонические гипотезы, современные представления о происхождении планет). Жизнь и разум во Вселенной (эволюция Вселенной и жизнь, проблема внеземных цивилизаций).</p> | 10 | | М-1, М-3 Л-2, П-3 |
| | Практические занятия | 10 | | |
| | Самостоятельная работа: повторение пройденного материала по части 3. | 10 | | Л-1 |
| | Консультация | Групповая консультация перед зачетом | 2 | |
| | Всего: | 96 | | |

6 ПЕРЕЧЕНЬ УЧЕБНО-МЕТОДИЧЕСКОГО ОБЕСПЕЧЕНИЯ ДЛЯ САМОСТОЯТЕЛЬНОЙ РАБОТЫ ОБУЧАЮЩИХСЯ ПО УЧЕБНОЙ ДИСЦИПЛИНЕ

Для организации самостоятельной работы обучающихся по освоению учебной дисциплины «Астрономия» кафедрой подготовлены **Методические указания по организации самостоятельной работы и задания для обучающихся специальности 23.02.01 Организация перевозок и управление на транспорте (по видам)**.

Обоснование затрат времени на самостоятельную работу обучающихся (СРО)

Суммарный объем часов на СРО очной формы обучения составляет 30 часов.

| № п/п | Виды самостоятельной работы | Единица измерения | Норма времени, час | Расчетная трудоемкость СРО по нормам, час. | Принятая трудоемкость СРО, час. |
|-------|---|-------------------|--------------------|--|---------------------------------|
| | Самостоятельная работа, обеспечивающая подготовку к аудиторным занятиям | | | | 20 |

| | | | | | |
|------------------------------------|------------------------------------|-----------|---------|-----------------------|-----------|
| 1 | Повторение материала лекций | 1 час | 0,1-4,0 | $0,35 \times 32 = 11$ | 11 |
| 2 | Подготовка к практическим занятиям | 1 занятие | 0,5-2,0 | $0,5 \times 16 = 8$ | 8 |
| 3 | Подготовка к тестированию | 1 занятие | 1,0-4,0 | $2 \times 3 = 6$ | 6 |
| Другие виды самостоятельной работы | | | | | 5 |
| 4 | Подготовка к зачету | 1 зачет | | | 5 |
| | Итого: | | | | 30 |

7 ТЕКУЩИЙ КОНТРОЛЬ УСПЕВАЕМОСТИ И ПРОМЕЖУТОЧНОЙ АТТЕСТАЦИИ ОБУЧАЮЩИХСЯ ПО УЧЕБНОЙ ДИСЦИПЛИНЕ

Оценка результатов освоения учебной дисциплины осуществляется в ходе текущего контроля успеваемости и промежуточной аттестации.

Текущий контроль результатов деятельности обучающегося в процессе освоения учебной дисциплины осуществляется на уроках. Оценочные средства текущего контроля: опрос, тест.

Промежуточная аттестация осуществляется в форме дифф. зачета и включает в себя билеты, содержащие теоретический вопрос и тест.

Методическое обеспечение промежуточного контроля

| <i>Наименование оценочного средства</i> | <i>Характеристика оценочного средства</i> | <i>Методика применения оценочного средства</i> | <i>Наполнение оценочного средства</i> | <i>Критерии оценивания/критерии оценки</i> |
|---|--|--|---------------------------------------|--|
| Тест | Система стандартизированных заданий, позволяющая автоматизировать процедуру измерения уровня знаний и умений обучающегося. | Тест выполняется по темам № 1,2,3. Проводится по изученным темам. | КОС* - тестовые задания | Правильность ответа / оценка «отлично», если правильные ответы составляют 90-100% от общего количества; оценка «хорошо», если правильные ответы составляют 70-89% от общего количества; оценка «удовлетворительно», если правильные ответы составляют 50-69% от общего количества; оценка «неудовлетворительно», выставляется обучающемуся, если правильные ответы составляют 0-49% от общего количества |
| Опрос | Средство развития мышления и речи. Позволяет оценить знания и кругозор студента, умение логически построить ответ, владение монологической речью и иные коммуникативные навыки | Опрос выполняется по темам № 1-3. Проводится в течение курса освоения дисциплины по изученным темам. | КОС – вопросы для проведения опроса | Правильность ответа / оценка «отлично», если правильные ответы составляют 90-100% от общего количества; оценка «хорошо», если правильные ответы составляют 70-89% от общего количества; оценка «удовлетворительно», если правильные ответы составляют 50-69% от общего количества; оценка «неудовлетворительно», выставляется обучающемуся, если правильные ответы составляют 0-49% от общего количества |

Методическое обеспечение промежуточной аттестации

| Наименование оценочного средства | Характеристика оценочного средства | Методика применения оценочного средства | Наполнение оценочного средства | Критерии оценивания/критерии оценки |
|----------------------------------|--|---|--|--|
| Дифф. зачет | Средство, позволяющее оценить знания, умения и владения обучающегося по учебной дисциплине | Зачет производится по темам № 1-3 | Комплект теоретических вопросов и тестов | Правильность ответа / оценка «отлично», если правильные ответы составляют 90-100% от общего количества; оценка «хорошо», если правильные ответы составляют 70-89% от общего количества; оценка «удовлетворительно», если правильные ответы составляют 50-69% от общего количества; оценка «неудовлетворительно», выставляется обучающемуся, если правильные ответы составляют 0-49% от общего количества |

8 ПЕРЕЧЕНЬ ОСНОВНОЙ И ДОПОЛНИТЕЛЬНОЙ УЧЕБНОЙ ЛИТЕРАТУРЫ, НЕОБХОДИМОЙ ДЛЯ ОСВОЕНИЯ УЧЕБНОЙ ДИСЦИПЛИНЫ

8.1 Основная литература

1. Чаругин В.М. Астрономия. 10-11 класс: учебное пособие/В.М.Чаругин .- Москва: Дрофа, 2019.-144с
2. Касьянов В.А. Физика. Базовый уровень. 11 класс: учебник.-Москва: Дрофа, 2019.-288с.

8.2 Дополнительная литература

2. Перышкин А.В., Гутник Е.М. Физика. 9 класс: учебник/А.В. Перышкин.- Москва: Дрофа, 2019.-352с.

9 ПЕРЕЧЕНЬ РЕСУРСОВ ИНФОРМАЦИОННО - ТЕЛЕКОММУНИКАЦИОННОЙ СЕТИ «ИНТЕРНЕТ», НЕОБХОДИМЫХ ДЛЯ ОСВОЕНИЯ УЧЕБНОЙ ДИСЦИПЛИНЫ

1. ЭБС «Издательство Лань» <http://e.lanbook.com>
Научная электронная библиотека eLIBRARY.RU <http://elibrary.ru>
2. IPRbooks - Режим доступа: логин-ursmu, пароль-79r2cPt8

10 МЕТОДИЧЕСКИЕ УКАЗАНИЯ ДЛЯ ОБУЧАЮЩИХСЯ ПО ОСВОЕНИЮ УЧЕБНОЙ ДИСЦИПЛИНЫ

Алгоритм работы обучающихся для качественного усвоения учебной дисциплины включает в себя следующие действия:

1. Изучение рабочей программы учебной дисциплины, что позволит правильно сориентироваться в системе требований, предъявляемых к обучающемуся со стороны преподавателя.
2. Посещение и конспектирование уроков.
3. Обязательная подготовка к семинарам.
4. Изучение основной и дополнительной литературы, интернет-источников.
5. Выполнение всех видов самостоятельной работы.

11 ОПИСАНИЕ МАТЕРИАЛЬНО-ТЕХНИЧЕСКОЙ БАЗЫ, НЕОБХОДИМОЙ ДЛЯ ОСУЩЕСТВЛЕНИЯ ОБРАЗОВАТЕЛЬНОГО ПРОЦЕССА ПОУЧЕБНОЙ ДИСЦИПЛИНЕ

Реализация учебной дисциплины осуществляется с использованием учебного кабинета.

Помещение кабинета удовлетворяет требованиям Санитарно-эпидемиологических правил и нормативов (СанПиН 2.4.2 № 178-02).

В кабинете имеются посадочные места по количеству обучающихся; рабочее место преподавателя.

МИНИСТЕРСТВО НАУКИ И ВЫСШЕГО ОБРАЗОВАНИЯ РФ

ФГБОУ ВО «Уральский государственный горный университет»



УТВЕРЖДАЮ

Проректор по учебно-методическому
комплексу
С. А. Упоров

РАБОЧАЯ ПРОГРАММА ДИСЦИПЛИНЫ

ЕН.01 МАТЕМАТИКА

Специальность

23.02.01 Организация перевозок и управление на транспорте (по видам)

программа подготовки специалистов среднего звена

форма обучения: очная

на базе основного общего образования

год набора: 2021

Авторы: Озерова Т. С., ст. преподаватель

Одобрена на заседании кафедры

Математики

(название кафедры)

Зав. кафедрой

(подпись)

Сурнев В. Б.

(Фамилия И.О.)

Протокол № 8 от 22.06.2021

(Дата)

Рассмотрена методической комиссией

Горно-механического факультета

(название факультета)

Председатель

(подпись)

Осипов П. А.

(Фамилия И.О.)

Протокол № 10 от 18.06.2021

(Дата)

Екатеринбург

2021

**Рабочая программа дисциплины согласована с выпускающей кафедрой
горных машин и комплексов**

И. о. заведующего кафедрой



Ю. А. Лагунова

Аннотация рабочей программы дисциплины «Математика»

Трудоемкость дисциплины: 126 часов.

Цель дисциплины: формирование представлений о математике как универсальном языке науки, средстве моделирования явлений и процессов; овладение математическими знаниями и умениями, необходимыми в повседневной жизни, для изучения смежных естественнонаучных дисциплин на базовом уровне и дисциплин профессионального цикла.

Место дисциплины в структуре ОПОП: Дисциплина «Математика» является дисциплиной математического и общего естественнонаучного цикла учебного плана по специальности **23.02.01 Организация перевозок и управление на транспорте (по видам)**.

Компетенции, формируемые в процессе изучения дисциплины:

общие

- понимать сущность и социальную значимость своей будущей профессии, проявлять к ней устойчивый интерес (ОК 1);
- организовывать собственную деятельность, выбирать типовые методы и способы выполнения профессиональных задач, оценивать их эффективность и качество (ОК 2);
- принимать решения в стандартных и нестандартных ситуациях и нести за них ответственность (ОК 3);
- осуществлять поиск и использование информации, необходимой для эффективного выполнения профессиональных задач, профессионального и личностного развития (ОК 4);
- использовать информационно-коммуникационные технологии в профессиональной деятельности (ОК 5);
- работать в коллективе и команде, эффективно общаться с коллегами, руководством, потребителями (ОК 6);
- брать на себя ответственность за работу членов команды (подчиненных), результат выполнения заданий (ОК 7);
- самостоятельно определять задачи профессионального и личностного развития, заниматься самообразованием, осознанно планировать повышение квалификации (ОК 8);
- ориентироваться в условиях частой смены технологий в профессиональной деятельности (ОК 9);

профессиональные

- оформлять документы, регламентирующие организацию перевозочного процесса (ПК 1.3);
- организовывать работу персонала по планированию и организации перевозочного процесса (ПК 2.1);
- организовывать работу персонала по обработке перевозочных документов и осуществлению расчетов за услуги, предоставляемые транспортными организациями (ПК 3.1).

Результат изучения дисциплины:

Уметь:

- применять математические методы дифференциального и интегрального исчисления для решения профессиональных задач;
- применять основные положения теории вероятностей и математической статистики в профессиональной деятельности;
- использовать приемы и методы математического синтеза и анализа в различных профессиональных ситуациях;

Знать:

- основные понятия и методы математическо-логического синтеза и анализа логических устройств;
- решать прикладные электротехнические задачи методом комплексных чисел.

СОДЕРЖАНИЕ

| | |
|--|----|
| Аннотация..... | 3 |
| 1. Цели освоения дисциплины..... | 3 |
| 2. Перечень планируемых результатов обучения по дисциплине..... | 3 |
| 3. Место дисциплины в структуре образовательной программы..... | 6 |
| 4. Объём дисциплины в зачетных единицах с указанием количества академических часов, выделенных на контактную работу обучающихся с преподавателем и на самостоятельную работу обучающихся..... | 6 |
| 5. Содержание дисциплины, структурированное по темам с указанием отведенного на них количества академических часов и видов учебных занятий..... | 6 |
| 6. Перечень учебно-методического обеспечения для самостоятельной работы обучающихся по дисциплине..... | 10 |
| 7. Оценочные материалы для проведения текущей и промежуточной аттестации по дисциплине..... | 10 |
| 8. Перечень основной и дополнительной учебной литературы, необходимой для освоения дисциплины..... | 11 |
| 9. Перечень ресурсов информационно-телекоммуникационной сети «Интернет», необходимых для освоения дисциплины..... | 11 |
| 10. Методические указания для обучающихся по освоению дисциплины..... | 11 |
| 11. Перечень информационных технологий, используемых при осуществлении образовательного процесса по дисциплине, включая перечень программного обеспечения и информационно-справочных систем..... | 12 |
| 12. Описание материально-технической базы, необходимой для осуществления образовательного процесса по дисциплине..... | 12 |

1. ЦЕЛИ ОСВОЕНИЯ ДИСЦИПЛИНЫ

Целью освоения учебной дисциплины «Математика» формирование представлений о математике как универсальном языке науки, средстве моделирования явлений и процессов; овладение математическими знаниями и умениями, необходимыми в повседневной жизни, для изучения смежных естественнонаучных дисциплин на базовом уровне и дисциплин профессионального цикла.

Для достижения указанной цели необходимо (задачи курса):

- изучение основных понятий и методов математического анализа;
- изучение основных понятий и методов дифференциального исчисления;
- изучение основных понятий и методов теории вероятностей и математической статистики;
- формирование навыков и умений решения типовых задач и работы со специальной литературой.

2. ПЕРЕЧЕНЬ ПЛАНИРУЕМЫХ РЕЗУЛЬТАТОВ ОБУЧЕНИЯ ПО ДИСЦИПЛИНЕ

Результатом освоения дисциплины «Математика» является формирование у обучающихся следующих компетенций:

общие

- понимать сущность и социальную значимость своей будущей профессии, проявлять к ней устойчивый интерес (ОК 1);
- организовывать собственную деятельность, выбирать типовые методы и способы выполнения профессиональных задач, оценивать их эффективность и качество (ОК 2);
- принимать решения в стандартных и нестандартных ситуациях и нести за них ответственность (ОК 3);
- осуществлять поиск и использование информации, необходимой для эффективного выполнения профессиональных задач, профессионального и личностного развития (ОК 4);
- использовать информационно-коммуникационные технологии в профессиональной деятельности (ОК 5);
- работать в коллективе и команде, эффективно общаться с коллегами, руководством, потребителями (ОК 6);
- брать на себя ответственность за работу членов команды (подчиненных), результат выполнения заданий (ОК 7);
- самостоятельно определять задачи профессионального и личностного развития, заниматься самообразованием, осознанно планировать повышение квалификации (ОК 8);
- ориентироваться в условиях частой смены технологий в профессиональной деятельности (ОК 9);

профессиональные

- оформлять документы, регламентирующие организацию перевозочного процесса (ПК 1.3);
- организовывать работу персонала по планированию и организации перевозочного процесса (ПК 2.1);
- организовывать работу персонала по обработке перевозочных документов и осуществлению расчетов за услуги, предоставляемые транспортными организациями (ПК 3.1).

В результате освоения дисциплины «Математика» обучающийся должен:

| | |
|--------|---|
| Знать: | - основные понятия и методы математическо-логического синтеза и анализа логических устройств; - решать прикладные электротехнические задачи методом комплексных чисел. |
| Уметь: | - применять математические методы дифференциального и интегрального исчисления для решения профессиональных задач; - применять основные положения теории вероятностей и математической статистики в про- |

| |
|---|
| фессиональной деятельности; - использовать приемы и методы математического синтеза и анализа в различных профессиональных ситуациях. |
|---|

3. МЕСТО ДИСЦИПЛИНЫ В СТРУКТУРЕ ОБРАЗОВАТЕЛЬНОЙ ПРОГРАММЫ

Дисциплина «Математика» является дисциплиной математического и общего естественнонаучного цикла учебного плана по специальности 23.02.01 «Организация перевозок и управление на транспорте (по видам)».

4. ОБЪЕМ ДИСЦИПЛИНЫ С УКАЗАНИЕМ КОЛИЧЕСТВА АКАДЕМИЧЕСКИХ ЧАСОВ, ВЫДЕЛЕННЫХ НА КОНТАКТНУЮ РАБОТУ ОБУЧАЮЩИХСЯ С ПРЕПОДАВАТЕЛЕМ (ПО ВИДАМ УЧЕБНЫХ ЗАНЯТИЙ) И НА САМОСТОЯТЕЛЬНУЮ РАБОТУ

| Трудоемкость дисциплины | | | | | | | | контрольные, расчетно-графические работы, рефераты, проч. | курсовые работы (проекты) |
|-------------------------------|---------------|----------------------|------------|--------------|-----|-------|------|---|---------------------------|
| часы | | | | | | | | | |
| Общая (максим.) | лекции, уроки | практ.зан./ семинары | лабор. зан | консультации | СР | зачет | экз. | | |
| <i>очная форма обучения</i> | | | | | | | | | |
| 126 | 34 | 50 | | 7 | 35 | | + | - | - |
| <i>заочная форма обучения</i> | | | | | | | | | |
| 126 | 10 | 10 | | | 106 | | + | - | - |

5. СОДЕРЖАНИЕ ДИСЦИПЛИНЫ, СТРУКТУРИРОВАННОЕ ПО ТЕМАМ (РАЗДЕЛАМ) С УКАЗАНИЕМ ОТВЕДЕННОГО НА НИХ КОЛИЧЕСТВА АКАДЕМИЧЕСКИХ ЧАСОВ И ВИДОВ УЧЕБНЫХ ЗАНЯТИЙ

5.1. Тематический план изучения дисциплины

Для студентов очной формы обучения:

| № | Тема, раздел | Контактная работа обучающихся с преподавателем | | | Самостоятельная работа | Формируемые компетенции | Наименование оценочного средства |
|---|--|--|------------------|-----------------|------------------------|---|----------------------------------|
| | | лекции | практич. занятия | лаборат. занят. | | | |
| 1 | Раздел 1.Элементы математического анализа. | 16 | 20 | - | | | |
| 2 | Тема 1.1. Введение в математический анализ. | 4 | 6 | - | 4 | ОК 1-9 ПК 1.3, 2.1, 3.1 решение задач | |
| 3 | Тема 1.2. Производная. Дифференциал | 6 | 6 | - | 4 | ОК 1-9 ПК 1.3, 2.1, 3.1 решение задач | |
| 4 | Тема 1.3. Приложения производной функции одной переменной. | 6 | 8 | - | 6 | ОК 1-9 ПК 1.3, 2.1, 3.1 решение задач | |
| 5 | Раздел 2. Элементы теории вероятностей. | 8 | 16 | - | | | |
| 6 | Тема 2.1. Основные понятия и теоремы теории вероятностей. | 4 | 8 | - | 5 | ОК 1-9 ПК 1.3, 2.1, 3.1 решение задач | |

| № | Тема, раздел | Контактная работа обучающихся с преподавателем | | | Самостоятельная работа | Формируемые компетенции | Наименование оценочного средства |
|--------------------------|---|--|------------------|-----------------|------------------------|----------------------------|----------------------------------|
| | | лекции | практич. занятия | лаборат. занят. | | | |
| 7 | Тема 2.2. Основные законы распределения случайных величин | 4 | 8 | - | 4 | ОК 1-9 ПК 1.3, 2.1, 3.1 | решение задач |
| 8 | Раздел 3. Элементы математической статистики | 10 | 14 | | | | |
| 9 | Тема 3.1. Вариационные ряды и их характеристики | 4 | 6 | | 4 | ОК 1-9 ПК 1.3, 2.1, 3.1 | решение задач |
| 10 | Тема 3.2. Статистические оценки параметров распределения | 4 | 6 | | 4 | ОК 1-9 ПК 1.3, 2.1, 3.1 | решение задач |
| 11 | Тема 3.3. Проверка статистических гипотез. | 2 | 4 | | 4 | ОК 1-9 ПК 1.3, 2.1, 3.1 | решение задач |
| ИТОГО | | 34 | 50 | | 35 | | |
| Консультации | | 7 | | | | | |
| Промежуточная аттестация | | | | | | | экзамен |

Для студентов заочной формы обучения:

| № | Тема, раздел | Контактная работа обучающихся с преподавателем | | | Самостоятельная работа | Формируемые компетенции | Наименование оценочного средства |
|----|--|--|------------------|-----------------|------------------------|----------------------------|----------------------------------|
| | | лекции | практич. занятия | лаборат. занят. | | | |
| 1 | Раздел 1. Элементы математического анализа. | 6 | 4 | - | | | |
| 2 | Тема 1.1. Введение в математический анализ. | 2 | 2 | - | 10 | ОК 1-9 ПК 1.3, 2.1, 3.1 | решение задач |
| 3 | Тема 1.2. Производная. Дифференциал | 2 | 2 | - | 12 | ОК 1-9 ПК 1.3, 2.1, 3.1 | решение задач |
| 4 | Тема 1.3. Приложения производной функции одной переменной. | 2 | | - | 14 | ОК 1-9 ПК 1.3, 2.1, 3.1 | решение задач |
| 5 | Раздел 2. Элементы теории вероятностей. | 4 | 6 | - | | | |
| 6 | Тема 2.1. Основные понятия и теоремы теории вероятностей. | 2 | 4 | - | 14 | ОК 1-9 ПК 1.3, 2.1, 3.1 | решение задач |
| 7 | Тема 2.2. Основные законы распределения случайных величин | 2 | 2 | - | 14 | ОК 1-9 ПК 1.3, 2.1, 3.1 | решение задач |
| 8 | Раздел 3. Элементы математической статистики | | | | | | |
| 9 | Тема 3.1. Вариационные ряды и их характеристики | | | | 14 | ОК 1-9 ПК 1.3, 2.1, 3.1 | решение задач |
| 10 | Тема 3.2. Статистические оценки параметров распределения | | | | 14 | ОК 1-9 ПК 1.3, 2.1, 3.1 | решение задач |
| 11 | Тема 3.3. Проверка статистических гипотез. | | | | 14 | ОК 1-9 ПК 1.3, 2.1, 3.1 | решение задач |

| № | Тема, раздел | Контактная работа обучающихся с преподавателем | | | Самостоятельная работа | Формируемые компетенции | Наименование оценочного средства |
|--------------------------|--------------|--|------------------|-----------------|------------------------|-------------------------|----------------------------------|
| | | лекции | практич. занятия | лаборат. занят. | | | |
| ИТОГО | | 10 | 10 | | 106 | | |
| Консультации | | | | | | | |
| Промежуточная аттестация | | | | | | | экзамен |

5.2. Содержание учебной дисциплины

Раздел 1. Элементы математического анализа.

Тема 1.1. Введение в математический анализ.

Множества, основные понятия. Числовые множества (N, Z_0, Z, Q, R). Комплексные числа. Числовые промежутки, окрестность точки. Понятие функции одной переменной, способы задания, основные характеристики. Обратная функция. Сложная функция. Основные элементарные функции и их графики. Элементарная функция. Предел функции. Бесконечно малые функции и их свойства. Связь функций, имеющих предел с бесконечно малыми. Теоремы о вычислении пределов суммы, произведения и частного. Бесконечно большие функции, их связь с бесконечно малыми. Сравнение бесконечно малых. Признаки существования предела. Первый и второй замечательные пределы. Основные теоремы о непрерывных функциях, непрерывность элементарных функций. Свойства функций, непрерывных на отрезке.

Тема 1.2. Производная. Дифференциал.

Понятие производной, ее механический и геометрический смысл. Уравнения касательной и нормали к графику функции. Связь непрерывности и дифференцируемости функций. Правила дифференцирования постоянной, суммы, разности, произведения и частного функций. Производные основных элементарных функций. Производная сложной функции. Таблица производных. Производные 1-го и 2-го порядков. Дифференциал функции, его геометрический смысл и применение.

Тема 1.3. Приложения производной функции одной переменной.

Правило Лопиталья. Возрастание и убывание функции. Достаточные условия возрастания и убывания. Экстремумы. Необходимое и достаточное условия экстремумов. Наибольшее и наименьшее значения функции на отрезке. Применение теории экстремума к решению геометрических и технических задач. Выпуклость и вогнутость графика функции, точки перегиба. Достаточные условия выпуклости и вогнутости. Необходимые и достаточные условия перегибов. Вертикальные и наклонные асимптоты графика функции. Общая схема исследования функций и построения графиков.

Раздел 2. Элементы теории вероятностей.

Тема 2.1. Основные понятия и теоремы теории вероятностей.

Случайные события. Классическое, статистическое и геометрическое определения вероятности случайного события. Основные формулы комбинаторики. Алгебра событий, теоремы сложения и умножения вероятностей. Формула полной вероятности. Формула Байеса. Повторные независимые испытания: формула Бернулли, локальная и интегральная теоремы Лапласа, формула Пуассона.

Тема 2.2. Основные законы распределения случайных величин.

Дискретные и непрерывные случайные величины. Ряд распределения дискретной случайной величины. Распределения Бернулли и Пуассона. Числовые характеристики случайных величин. Свойства математического ожидания и дисперсии. Функция распределения случайной величины и ее свойства. Непрерывная случайная величина, плотность распределения, свойства плотности распределения. Равномерное и показательное распределения. Вероятность попадания случайной величины в заданный промежуток. Числовые характеристики непрерывной случайной величины.

Раздел 3. Элементы математической статистики.

Тема 3.1. Вариационные ряды и их характеристики.

Вариационные ряды их графическое изображение. Средние величины. Показатели вариации. Начальные и центральные моменты вариационного ряда.

Тема 3.2. Статистические оценки параметров распределения

Задача и ее распределение. Генеральная и выборочная совокупность. Повторная и бесповторная выборка. Репрезентативная выборка. Способы отбора, применяемые на практике. Эффективность и состоятельность оценок. Гистограммы и полигоны частот. Статистическое распределение выборки. Эмпирическая функция распределения. Точечные оценки параметров. Метод максимального правдоподобия. Основные статистические распределения. Доверительные интервалы для генеральной средней и генеральной доли признака. Объем выборки. Доверительный интервал для дисперсии.

Тема 3.3. Проверка статистических гипотез.

Понятие о статистической проверке статистических гипотез. Проверка гипотезы о виде закона распределения изучаемой случайной величины. Критерий согласия. Статистические методы обработки данных.

Консультации

Формы проведения консультаций: индивидуальные и (или) групповые.

6. ПЕРЕЧЕНЬ УЧЕБНО-МЕТОДИЧЕСКОГО ОБЕСПЕЧЕНИЯ ДЛЯ САМОСТОЯТЕЛЬНОЙ РАБОТЫ ОБУЧАЮЩИХСЯ ПО ДИСЦИПЛИНЕ

Для организации самостоятельной работы обучающихся по изучению дисциплины «Математика» кафедрой подготовлено *методические указания по организации самостоятельной работы и задания для обучающихся специальности 23.02.01 Организация перевозок и управление на транспорте (по видам)*.

Обоснование затрат времени на самостоятельную работу обучающихся (СРО)

Суммарный объем часов на СРО очной формы обучения составляет 35 час.

| № п/п | Виды самостоятельной работы | Единица измерения | Норма времени, час | Расчетная трудоемкость СРО по нормам, час. | Принятая трудоемкость СРО, час. |
|-------|---|-------------------|--------------------|--|---------------------------------|
| 1 | Повторение материала лекций | 1 час | 0,1-4,0 | $0,25 \times 34 = 6,8$ | 7 |
| 2 | Самостоятельное изучение тем дисциплины | 1 тема | 1,0-8,0 | $3,0 \times 2 = 6$ | 6 |
| 3 | Ответы на вопросы для самопроверки (самоконтроля) | 1 тема | 0,3-0,5 | $0,5 \times 20 = 10$ | 10 |

| | | | | | |
|---|--|-----------|----------|---------------------|----|
| 4 | Подготовка к практическим (семинарским, лабораторным) занятиям | 1 занятие | 0,3-2,0 | $0,5 \times 16 = 8$ | 8 |
| 5 | Подготовка к контрольной работе | 1 работа | 1,0-25,0 | $2,0 \times 2 = 4$ | 4 |
| | Итого: | | | | 35 |

Суммарный объем часов на СРО заочной формы обучения составляет 106 час.

| № п/п | Виды самостоятельной работы | Единица измерения | Норма времени, час | Расчетная трудоемкость СРО по нормам, час. | Принятая трудоемкость СРО, час. |
|-------|--|-------------------|--------------------|--|---------------------------------|
| 1 | Повторение материала лекций | 1 час | 0,1-4,0 | $2,5 \times 10 = 25$ | 25 |
| 2 | Самостоятельное изучение тем дисциплины | 1 тема | 1,0-8,0 | $6,0 \times 8 = 48$ | 48 |
| 3 | Ответы на вопросы для самопроверки (самоконтроля) | 1 тема | 0,3-0,5 | $0,5 \times 40 = 20$ | 20 |
| 4 | Подготовка к практическим (семинарским, лабораторным) занятиям | 1 занятие | 0,3-2,0 | $0,5 \times 26 = 13$ | 13 |
| | Итого: | | | | 106 |

Форма контроля самостоятельной работы студентов: проверка на практическом занятии, проверка контрольной работы, практико-ориентированное задание (самостоятельное индивидуальное домашнее задание), экзамен (теоретический вопрос, практико-ориентированное задание).

7. ТЕКУЩИЙ КОНТРОЛЬ И ПРОМЕЖУТОЧНАЯ АТТЕСТАЦИЯ ОБУЧАЮЩИХСЯ ПО ДИСЦИПЛИНЕ

Оценка результатов обучения осуществляется в ходе текущего контроля успеваемости и промежуточной аттестации.

Формы *текущего контроля* (оценочные средства): контрольная работа.

Для осуществления текущего контроля знаний, умений обучающихся используется комплект оценочных средств.

Промежуточная аттестация по итогам освоения дисциплины проводится в форме экзамена.

Билет на экзамен включает в себя теоретический вопрос и 4 практико-ориентированных задания.

Для осуществления промежуточной аттестации обучающихся используется комплект оценочных средств по дисциплине.

8. ПЕРЕЧЕНЬ ОСНОВНОЙ И ДОПОЛНИТЕЛЬНОЙ УЧЕБНОЙ ЛИТЕРАТУРЫ, НЕОБХОДИМОЙ ДЛЯ ОСВОЕНИЯ ДИСЦИПЛИНЫ

8.1. Основная литература

| № п/п | Наименование | Кол-во экз. |
|-------|--|-------------|
| 1 | Письменный Д. Т. Конспект лекций по математике. Часть 1. М: Айрис-пресс. 2011.– 281 с. | 210 |
| 2 | Письменный Д. Т. Конспект лекций по математике. Часть 2. М: Айрис-пресс. 2006.– 252 с. | 96 |

| | | |
|---|---|------------------|
| 3 | Степаненко Е.В. Математика. Основной курс [Электронный ресурс] : учебное пособие / Е.В. Степаненко, И.Т. Степаненко. — Электрон. текстовые данные. — Тамбов: Тамбовский государственный технический университет, ЭБС АСВ, 2015. — 252 с. — 978-5-8265-1412-2. | электронный курс |
|---|---|------------------|

8.2. Дополнительная литература

| № п/п | Наименование | Кол-во экз. |
|-------|---|------------------|
| 1 | Письменный Д. Т. Конспект лекций по математике. Часть 1. М: Айрис-пресс. 2011.– 281 с. | 210 |
| 2 | Письменный Д. Т. Конспект лекций по математике. Часть 2. М: Айрис-пресс. 2006.– 252 с. | 96 |
| 3 | Степаненко Е.В. Математика. Основной курс [Электронный ресурс] : учебное пособие / Е.В. Степаненко, И.Т. Степаненко. — Электрон. текстовые данные. — Тамбов: Тамбовский государственный технический университет, ЭБС АСВ, 2015. — 252 с. — 978-5-8265-1412-2. | электронный курс |

9. ПЕРЕЧЕНЬ РЕСУРСОВ ИНФОРМАЦИОННО-ТЕЛЕКОММУНИКАЦИОННОЙ СЕТИ «ИНТЕРНЕТ», НЕОБХОДИМЫХ ДЛЯ ОСВОЕНИЯ ДИСЦИПЛИНЫ

ИПС «КонсультантПлюс»

Информационная система «Единое окно доступа к образовательным ресурсам»:
<http://window.edu.ru>

10. МЕТОДИЧЕСКИЕ УКАЗАНИЯ ДЛЯ ОБУЧАЮЩИХСЯ ПО ОСВОЕНИЮ ДИСЦИПЛИНЫ

Алгоритм работы студентов для качественного усвоения дисциплины включает в себя следующие действия:

1. Изучение рабочей программы дисциплины, что позволит правильно сориентироваться в системе требований, предъявляемых к студенту со стороны преподавателя.
2. Посещение и конспектирование лекций.
3. Обязательная подготовка к практическим занятиям.
4. Изучение основной и дополнительной литературы, интернет-источников.
5. Выполнение всех видов самостоятельной работы.

11. ПЕРЕЧЕНЬ ПРОГРАММНОГО ОБЕСПЕЧЕНИЯ, ИСПОЛЬЗУЕМОГО ПРИ ОСУЩЕСТВЛЕНИИ ОБРАЗОВАТЕЛЬНОГО ПРОЦЕССА ПО ДИСЦИПЛИНЕ

1. Microsoft Windows 8 Professional
2. Microsoft Office Professional 2010

12. ОПИСАНИЕ МАТЕРИАЛЬНО-ТЕХНИЧЕСКОЙ БАЗЫ, НЕОБХОДИМОЙ ДЛЯ ОСУЩЕСТВЛЕНИЯ ОБРАЗОВАТЕЛЬНОГО ПРОЦЕССА ПО ДИСЦИПЛИНЕ

Реализация данной учебной дисциплины осуществляется с использованием материально-технической базы, обеспечивающей проведение всех видов учебных занятий и научно-исследовательской работы обучающихся, предусмотренных программой учебной дисциплины, соответствующей действующим санитарным и противопожарным правилам и нормам, включающей:

специальные помещения, укомплектованные специализированной мебелью, и представляющие собой:

- учебные аудитории для проведения занятий лекционного типа;
- учебные аудитории для проведения занятий практико-ориентированного типа;
- учебные аудитории для групповых и индивидуальных консультаций;
- учебные аудитории для текущего контроля и промежуточной аттестации;
- аудитории для самостоятельной работы.

ЛИСТ ИЗМЕНЕНИЙ РАБОЧЕЙ ПРОГРАММЫ ДИСЦИПЛИНЫ

1. Раздел 7 после таблицы дополнить следующими абзацами:

При реализации дисциплины используется балльно-рейтинговая система оценки учебной деятельности в соответствии с Положением о балльно-рейтинговой системе оценки учебной деятельности (учебном рейтинге) обучающихся в ФГБОУ ВО «Уральский государственный горный университет» (СМК ОД.Пл.04-06.222-2021).

Распределение баллов в рамках текущего рейтинга и рейтинга промежуточной аттестации по учебной дисциплине представлены в комплекте оценочных средств по дисциплине.

Полученные значения учебного рейтинга обучающихся в баллах переводятся в оценки, выставляемые по следующей шкале:

| Количество баллов | Отметка за экзамен/ зачёт с оценкой | Отметка о зачёте |
|-------------------|-------------------------------------|------------------|
| 80-100 | Отлично | Зачтено |
| 65-79 | Хорошо | |
| 50-64 | Удовлетворительно | |
| 0-49 | Неудовлетворительно | Не зачтено |

2. Рабочая программа актуализирована в части разделов:

- Перечень основной и дополнительной учебной литературы, необходимой для освоения дисциплины
- Перечень ресурсов информационно - телекоммуникационной сети «интернет», необходимых для освоения дисциплины
- Перечень программного обеспечения, используемого при осуществлении образовательного процесса по дисциплине

Одобрено на заседании кафедры Мт. Протокол от «22» июня 2021 № 8.

Заведующий кафедрой

подпись

Сурнев В. Б.
И.О. Фамилия

МИНИСТЕРСТВО НАУКИ И ВЫСШЕГО ОБРАЗОВАНИЯ РФ

ФГБОУ ВО «Уральский государственный горный университет»



УТВЕРЖДАЮ

Проректор по учебно-методическому комплексу
С. А. Упоров

РАБОЧАЯ ПРОГРАММА ДИСЦИПЛИНЫ

ЕН.02. ИНФОРМАТИКА

Специальность

23.02.01 Организация перевозок и управление на транспорте (по видам)
программа подготовки специалистов среднего звена

форма обучения: очная
на базе основного общего образования

год набора: 2021

Автор: Ковкова Л. Г. преподаватель СПО

Одобрена на заседании кафедры

Информатики

(название кафедры)

Зав.кафедрой

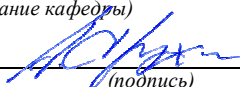
(подпись)

к.т.н., доц. Дружинин А.В.

(Фамилия И.О.)

Протокол № 6 от 22.06.2021

(Дата)

Рассмотрена методической комиссией

Горно-механического факультета

(название факультета)

Председатель

(подпись)

Осипов П. А.

(Фамилия И.О.)

Протокол № 10 от 18.06.2021

(Дата)

Екатеринбург
2021

**Рабочая программа дисциплины согласована с выпускающей кафедрой
горных машин и комплексов**

И. о. заведующего кафедрой



Ю. А. Лагунова

Аннотация рабочей программы дисциплины Информатика

Трудоемкость дисциплины: 126 часов.

Цель дисциплины: формирование знаний в области информационных технологий, применяемых в профессиональной деятельности.

Место дисциплины в структуре ОПОП: Дисциплина «Информатика» является дисциплиной математического и общего естественнонаучного цикла учебного плана по специальности **23.02.01 Организация перевозок и управление на транспорте (по видам)**.

Компетенции, формируемые в процессе изучения дисциплины:

общие

- понимать сущность и социальную значимость своей будущей профессии, проявлять к ней устойчивый интерес (ОК 1);
- организовывать собственную деятельность, выбирать типовые методы и способы выполнения профессиональных задач, оценивать их эффективность и качество (ОК 2);
- принимать решения в стандартных и нестандартных ситуациях и нести за них ответственность (ОК 3);
- осуществлять поиск и использование информации, необходимой для эффективного выполнения профессиональных задач, профессионального и личностного развития (ОК 4);
- использовать информационно-коммуникационные технологии в профессиональной деятельности (ОК 5);
- работать в коллективе и команде, эффективно общаться с коллегами, руководством, потребителями (ОК 6);
- брать на себя ответственность за работу членов команды (подчиненных), результат выполнения заданий (ОК 7);
- самостоятельно определять задачи профессионального и личностного развития, заниматься самообразованием, осознанно планировать повышение квалификации (ОК 8);
- ориентироваться в условиях частой смены технологий в профессиональной деятельности (ОК 9);

профессиональные:

- выполнять операции по осуществлению перевозочного процесса с применением современных информационных технологий управления перевозками (ПК 1.1);
- организовывать работу персонала по планированию и организации перевозочного процесса (ПК 2.1);
- организовывать работу персонала по технологическому обслуживанию перевозочного процесса (ПК 2.3);
- организовывать работу персонала по обработке перевозочных документов и осуществлению расчетов за услуги, предоставляемые транспортными организациями (ПК 3.1).

Результат изучения дисциплины:

Уметь:

- использовать изученные прикладные программные средства;

Знать:

- основные понятия автоматизированной обработки информации, общий состав и структуру электронно-вычислительных машин и вычислительных систем;
- базовые системные продукты и пакеты прикладных программ.

СОДЕРЖАНИЕ

| | |
|--|----|
| АННОТАЦИЯ | 3 |
| 1. ЦЕЛИ ОСВОЕНИЯ ДИСЦИПЛИНЫ | 5 |
| 2. ПЕРЕЧЕНЬ ПЛАНИРУЕМЫХ РЕЗУЛЬТАТОВ ОБУЧЕНИЯ ПО ДИСЦИПЛИНЕ | 5 |
| 3. МЕСТО ДИСЦИПЛИНЫ В СТРУКТУРЕ ОБРАЗОВАТЕЛЬНОЙ ПРОГРАММЫ | 6 |
| 4. ОБЪЕМ ДИСЦИПЛИНЫ С УКАЗАНИЕМ КОЛИЧЕСТВА АКАДЕМИЧЕСКИХ ЧАСОВ, ВЫДЕЛЕННЫХ НА РАБОТУ ОБУЧАЮЩИХСЯ ВО ВЗАИМОДЕЙСТВИИ С ПРЕПОДАВАТЕЛЕМ (ПО ВИДАМ УЧЕБНЫХ ЗАНЯТИЙ) И НА САМОСТОЯТЕЛЬНУЮ РАБОТУ | 6 |
| 5. СОДЕРЖАНИЕ ДИСЦИПЛИНЫ, СТРУКТУРИРОВАННОЕ ПО ТЕМАМ (РАЗДЕЛАМ) С УКАЗАНИЕМ ОТВЕДЕННОГО НА НИХ КОЛИЧЕСТВА АКАДЕМИЧЕСКИХ ЧАСОВ И ВИДОВ УЧЕБНЫХ ЗАНЯТИЙ | 6 |
| 6. ПЕРЕЧЕНЬ УЧЕБНО-МЕТОДИЧЕСКОГО ОБЕСПЕЧЕНИЯ ДЛЯ САМОСТОЯТЕЛЬНОЙ РАБОТЫ ОБУЧАЮЩИХСЯ ПО ДИСЦИПЛИНЕ | 9 |
| 7. ТЕКУЩИЙ КОНТРОЛЬ И ПРОМЕЖУТОЧНАЯ АТТЕСТАЦИЯ ОБУЧАЮЩИХСЯ ПО ДИСЦИПЛИНЕ | 9 |
| 8. ПЕРЕЧЕНЬ ОСНОВНОЙ И ДОПОЛНИТЕЛЬНОЙ УЧЕБНОЙ ЛИТЕРАТУРЫ, НЕОБХОДИМОЙ ДЛЯ ОСВОЕНИЯ ДИСЦИПЛИНЫ | 9 |
| 9. ПЕРЕЧЕНЬ РЕСУРСОВ ИНФОРМАЦИОННО - ТЕЛЕКОММУНИКАЦИОННОЙ СЕТИ «ИНТЕРНЕТ», НЕОБХОДИМЫХ ДЛЯ ОСВОЕНИЯ ДИСЦИПЛИНЫ .. | 10 |
| Ошибка! Закладка не определена. | |
| 10. МЕТОДИЧЕСКИЕ УКАЗАНИЯ ДЛЯ ОБУЧАЮЩИХСЯ ПО ОСВОЕНИЮ ДИСЦИПЛИНЫ | 10 |
| 11. ПЕРЕЧЕНЬ ПРОГРАММНОГО ОБЕСПЕЧЕНИЯ, ИСПОЛЬЗУЕМОГО ПРИ ОСУЩЕСТВЛЕНИИ ОБРАЗОВАТЕЛЬНОГО ПРОЦЕССА ПО ДИСЦИПЛИНЕ | 10 |
| 12. ОПИСАНИЕ МАТЕРИАЛЬНО-ТЕХНИЧЕСКОЙ БАЗЫ, НЕОБХОДИМОЙ ДЛЯ ОСУЩЕСТВЛЕНИЯ ОБРАЗОВАТЕЛЬНОГО ПРОЦЕССА ПО ДИСЦИПЛИНЕ | 10 |

1. ЦЕЛИ ОСВОЕНИЯ ДИСЦИПЛИНЫ

Целью освоения учебной дисциплины «**Информатика**» является формирование знаний в области информационных технологий, применяемых в профессиональной деятельности.

Для достижения указанной цели необходимо (задачи курса):

уметь:

- использовать изученные прикладные программные средства;

знать:

- основные понятия автоматизированной обработки информации, общий состав и структуру электронно-вычислительных машин и вычислительных систем;

- базовые системные продукты и пакеты прикладных программ.

Учебная дисциплина «Информатика» обеспечивает формирование профессиональных и общих компетенций по всем видам деятельности ФГОС по специальности **23.02.01 Организация перевозок и управление на транспорте (по видам)**

2. ПЕРЕЧЕНЬ ПЛАНИРУЕМЫХ РЕЗУЛЬТАТОВ ОБУЧЕНИЯ ПО ДИСЦИПЛИНЕ

Результатом освоения дисциплины «**Информатика**» является формирование у обучающихся следующих компетенций:

общих

- понимать сущность и социальную значимость своей будущей профессии, проявлять к ней устойчивый интерес (ОК 1);

- организовывать собственную деятельность, выбирать типовые методы и способы выполнения профессиональных задач, оценивать их эффективность и качество (ОК 2);

- принимать решения в стандартных и нестандартных ситуациях и нести за них ответственность (ОК 3);

- осуществлять поиск и использование информации, необходимой для эффективного выполнения профессиональных задач, профессионального и личностного развития (ОК 4);

- использовать информационно-коммуникационные технологии в профессиональной деятельности (ОК 5);

- работать в коллективе и команде, эффективно общаться с коллегами, руководством, потребителями (ОК 6);

- брать на себя ответственность за работу членов команды (подчиненных), результат выполнения заданий (ОК 7);

- самостоятельно определять задачи профессионального и личностного развития, заниматься самообразованием, осознанно планировать повышение квалификации (ОК 8);

- ориентироваться в условиях частой смены технологий в профессиональной деятельности (ОК 9);

профессиональных:

- выполнять операции по осуществлению перевозочного процесса с применением современных информационных технологий управления перевозками (ПК 1.1);

- организовывать работу персонала по планированию и организации перевозочного процесса (ПК 2.1);

- организовывать работу персонала по технологическому обслуживанию перевозочного процесса (ПК 2.3);

- организовывать работу персонала по обработке перевозочных документов и осуществлению расчетов за услуги, предоставляемые транспортными организациями (ПК 3.1).

В результате освоения дисциплины обучающийся должен:

| | |
|--------|---|
| Знать: | основные понятия автоматизированной обработки информации, общий состав и структуру электронно-вычислительных машин и вычислительных систем; |
|--------|---|

| | |
|--------|--|
| | базовые системные продукты и пакеты прикладных программ. |
| Уметь: | использовать изученные прикладные программные средства |

3. МЕСТО ДИСЦИПЛИНЫ В СТРУКТУРЕ ОБРАЗОВАТЕЛЬНОЙ ПРОГРАММЫ

Дисциплина «**Информатика**» является дисциплиной математического и общего естественнонаучного цикла учебного плана по специальности **23.02.01 Организация перевозок и управление на транспорте (по видам)**.

4. ОБЪЕМ ДИСЦИПЛИНЫ С УКАЗАНИЕМ КОЛИЧЕСТВА АКАДЕМИЧЕСКИХ ЧАСОВ, ВЫДЕЛЕННЫХ НА РАБОТУ ОБУЧАЮЩИХСЯ ВО ВЗАИМОДЕЙСТВИИ С ПРЕПОДАВАТЕЛЕМ (ПО ВИДАМ УЧЕБНЫХ ЗАНЯТИЙ) И НА САМОСТОЯТЕЛЬНУЮ РАБОТУ

| общая | Трудоемкость дисциплины | | | | | | | СР |
|-------------------------------|------------------------------------|---------------------|-----------|--------------|---------------------------|----------|------|-----|
| | во взаимодействии с преподавателем | | | | | | | |
| | лекции, уроки | практ.зан./семинары | лабор.зан | консультации | курсовые работы (проекты) | зачет/ДЗ | экс. | |
| <i>очная форма обучения</i> | | | | | | | | |
| 126 | 34 | 50 | | 7 | | + | | 35 |
| <i>заочная форма обучения</i> | | | | | | | | |
| 126 | 10 | 10 | | | | + | 6 | 106 |

5. СОДЕРЖАНИЕ ДИСЦИПЛИНЫ, СТРУКТУРИРОВАННОЕ ПО ТЕМАМ (РАЗДЕЛАМ) С УКАЗАНИЕМ ОТВЕДЕННОГО НА НИХ КОЛИЧЕСТВА АКАДЕМИЧЕСКИХ ЧАСОВ И ВИДОВ УЧЕБНЫХ ЗАНЯТИЙ

5.1. Тематический план изучения дисциплины

Для студентов очной формы обучения:

| № | Тема, раздел | Работа обучающихся во взаимодействии с преподавателем | | | Самостоятельная работа | Осваиваемые элементы компетенций | Наименование оценочного средства |
|----|---|---|-----------------|----------------|------------------------|----------------------------------|--|
| | | лекции, уроки | практ. зан./сем | лаборат. занят | | | |
| 1. | Теория информации и цифровая обработка сигналов | 6 | 2 | | 7 | ОК 1-9, ПК 1.1, 2.1, 2.3, 3.1 | тест, практико-ориентированное задание |
| 2. | Организация ЭВМ | 6 | 2 | | 7 | ОК 1-9, ПК 1.1, 2.1, 2.3, 3.1 | тест, практико-ориентированное задание |
| 3. | Сети и телекоммуникации | 4 | 4 | | 7 | ОК 1-9, ПК 1.1, 2.1, 2.3, 3.1 | практико-ориентированное задание |
| 4. | Управление данными | 16 | 40 | | 7 | ОК 1-9, ПК 1.1, 2.1, 2.3, 3.1 | тест, практико-ориентированное задание |
| 5. | Прикладное программное | 2 | 2 | | 7 | ОК 1-9, | тест, опрос, |

| | | | | | | | | |
|--|--------------------------|-----------|-----------|--|-----------|-----------------------|----------------------------------|-------|
| | обеспечение | | | | | ПК 1.1, 2.1, 2.3, 3.1 | практико-ориентированное задание | |
| | ИТОГО | 34 | 50 | | 35 | | | |
| | Консультации | 7 | | | | | | |
| | Промежуточная аттестация | | | | | | | зачет |

Для студентов заочной формы обучения:

| № | Тема, раздел | Работа обучающихся во взаимодействии с преподавателем | | | Самостоятельная работа | Осваиваемые элементы компетенций | Наименование оценочного средства | |
|---|---|---|---------------------------|-----------------|------------------------|----------------------------------|---|-------|
| | | лекции, уроки | практич. занятия/семинары | лаборат. занят. | | | | |
| 1 | Теория информации и цифровая обработка сигналов | 1 | 1 | | 16 | ОК 1-9, ПК 1.1, 2.1, 2.3, 3.1 | тест, практико-ориентированное задание | |
| 2 | Организация ЭВМ | 1 | 1 | | 16 | ОК 1-9, ПК 1.1, 2.1, 2.3, 3.1 | тест, практико-ориентированное задание | |
| 3 | Сети и телекоммуникации | 1 | 1 | | 16 | ОК 1-9, ПК 1.1, 2.1, 2.3, 3.1 | практико-ориентированное задание | |
| 4 | Управление данными | 6 | 6 | | 40 | ОК 1-9, ПК 1.1, 2.1, 2.3, 3.1 | тест, практико-ориентированное задание | |
| 5 | Прикладное программное обеспечение | 1 | 1 | | 18 | ОК 1-9, ПК 1.1, 2.1, 2.3, 3.1 | тест, опрос, практико-ориентированное задание | |
| | ИТОГО | 10 | 10 | | 106 | | | |
| | Консультации | | | | | | | |
| | Промежуточная аттестация | | | | | | | зачет |

5.2. Содержание учебной дисциплины

Тема 1: Теория информации и цифровая обработка сигналов

Теория информации. Единицы информации. Системы счисления. Представление чисел в компьютере. Кодирование текстовой информации. Кодирование графической информации. Компьютерные цветовые модели. Кодирование аналоговой информации. Сигнал. Теорема Котельникова.

Тема 2: Организация ЭВМ

Структура ЭВМ и принципы фон Неймана. Архитектура ЭВМ. Характеристики микропроцессора. Организация памяти в компьютере. 4 поколения ЭВМ. Программное обеспечение ЭВМ 5 поколения. Теорема Тьюринга. Принципы решения задач на первых 4 поколениях ЭВМ.

Тема 3: Сети и телекоммуникации

Сети ЭВМ. Топологии сетей. Принципы передачи данных. Сетевые технологии. Информационная и сетевая безопасность

Тема 4: Управление данными

Структуры данных. Формула Вирта. Массив, стек, очередь, множество, список, дерево, запись, файл. Базы данных. Классификация баз данных. Реляционные базы данных. Нормальные формы. Нереляционные базы данных. Системы управления базами данных.

Тема 5: Прикладное программное обеспечение

Классификация программного обеспечения. Операционные системы. Прикладное программное обеспечение. Пакеты прикладных офисных программ.

5.3. Содержание практических занятий

Тема 1.

Практическая работа № 1. Работа с периферийными устройствами (принтер, плоттер, сканер, проектор)

Тема 2.

Практическая работа № 2. Построение примитивов.

Тема 3.

Практическая работа № 3. Организация безопасной работы в сети Интернет

Практическая работа № 4. Применение облачных технологий в профессиональной деятельности

Тема 4.

Практическая работа № 5. Набор и редактирование текста.

Практическая работа № 6. Создание и форматирование таблиц.

Практическая работа № 7. Рисование в документе MS Word.

Практическая работа № 8. Форматирование и редактирование абзаца.

Практическая работа № 9. Списки, стили, оглавление.

Практическая работа № 10. MS Excel: функции и формулы.

Практическая работа № 11. MS Excel: вставка и редактирование диаграмм.

Практическая работа № 12. MS Excel: логические функции.

Практическая работа № 13. Программа MS Power point.

Практическая работа № 14. MS Visio. Приемы работы.

Практическая работа № 15. MS Visio. Создание изображения.

Тема 5.

Практическая работа № 16. СПС «Консультант Плюс». Поиск документов.

Консультации

Формы проведения консультаций: индивидуальные и групповые.

6. ПЕРЕЧЕНЬ УЧЕБНО-МЕТОДИЧЕСКОГО ОБЕСПЕЧЕНИЯ ДЛЯ САМОСТОЯТЕЛЬНОЙ РАБОТЫ ОБУЧАЮЩИХСЯ ПО ДИСЦИПЛИНЕ

Для организации самостоятельной работы обучающихся по изучению дисциплины «Информатика» кафедрой подготовлены *Методические указания по организации самостоятельной работы и задания для обучающихся специальности 23.02.01 Организация перевозок и управление на транспорте (по видам.)*

7. ТЕКУЩИЙ КОНТРОЛЬ И ПРОМЕЖУТОЧНАЯ АТТЕСТАЦИЯ ОБУЧАЮЩИХСЯ ПО ДИСЦИПЛИНЕ

Оценка результатов обучения осуществляется в ходе текущего контроля успеваемости и промежуточной аттестации.

Формы *текущего контроля* (оценочные средства): тест, опрос, практикоориентированное задание.

Для осуществления текущего контроля знаний, умений обучающихся используется комплект оценочных средств.

Промежуточная аттестация по итогам освоения дисциплины проводится в форме зачета.

Билет на зачет включает в себя тест и практико-ориентированное задание.

Для осуществления промежуточной аттестации обучающихся используется комплект оценочных средств по дисциплине.

8. ПЕРЕЧЕНЬ ОСНОВНОЙ И ДОПОЛНИТЕЛЬНОЙ УЧЕБНОЙ ЛИТЕРАТУРЫ, НЕОБХОДИМОЙ ДЛЯ ОСВОЕНИЯ ДИСЦИПЛИНЫ

8.1. Основная литература

| № п/п | Наименование | Кол-во экз. |
|-------|--|-------------|
| 1 | Михеева Е.В. Информационные технологии в профессиональной деятельности: учеб. Пособие. М.: ТК Велби, Изд-во Проспект, 2008. | 20 |
| 2 | Михеева Е.В. Практикум по информационным технологиям в профессиональной деятельности: учеб. Пособие. М.: ТК Велби, Изд-во Проспект, 2008. | 20 |
| 3 | Информатика [Текст] : методические указания к лабораторным работам по дисциплине "Информатика" для студентов технологических специальностей очной и заочной форм обучения / Уральский государственный горный университет. - Екатеринбург: УГГУ. Часть 1 / В. В. Тимухина [и др.]; под ред. В. В. Тимухиной. 201 с. | 16 |

8.2. Дополнительная литература

| № п/п | Наименование | Кол-во экз. |
|-------|--|-------------|
| 1 | Информатика. Базовый курс. 2-е издание/ под ред. С.В.Симоновича. СПб: Питер, 2005. | 5 |
| 2 | Информатика. Учебник – 3-е изд. / Под ред. Н.В.Макаровой, - М.: Финансы и статистика, 2005. | 5 |
| 3 | Информатика [Электронный ресурс] : учебное пособие / С. В. Тимченко, С. В. Сметанин, И. Л. Артемов, А. В. Гураков. — Электрон. текстовые данные. — Томск : Томский государственный университет систем управления и радиоэлектроники, Эль Контент, 2011. — 160 с. — 978-5-4332-0009-8. — Режим доступа: http://www.iprbookshop.ru/13935.html | Эл. ресурс |

9. ПЕРЕЧЕНЬ РЕСУРСОВ ИНФОРМАЦИОННО - ТЕЛЕКОММУНИКАЦИОННОЙ СЕТИ «ИНТЕРНЕТ», НЕОБХОДИМЫХ ДЛЯ ОСВОЕНИЯ ДИСЦИПЛИНЫ

Журнал «Информатика и образование» - Режим доступа: <http://infojournal.ru/info/>

Научная электронная библиотека eLIBRARY - Режим доступа: <http://elibrary.ru>

Портал «Информационно-коммуникационные технологии в образовании» - Режим доступа: <http://www.ict.edu.ru/>

Естественнонаучный образовательный портал - Режим доступа: <http://www.en.edu.ru>

Единое окно доступа к образовательным ресурсам - Режим доступа: <http://window.edu.ru>

ИПС «КонсультантПлюс»

10. МЕТОДИЧЕСКИЕ УКАЗАНИЯ ДЛЯ ОБУЧАЮЩИХСЯ ПО ОСВОЕНИЮ ДИСЦИПЛИНЫ

Алгоритм работы студентов для качественного усвоения дисциплины включает в себя следующие действия:

1. Изучение рабочей программы дисциплины, что позволит правильно сориентироваться в системе требований, предъявляемых к студенту со стороны преподавателя.
2. Посещение и конспектирование лекций.
3. Обязательная подготовка к практическим занятиям.
4. Изучение основной и дополнительной литературы, интернет-источников
5. Выполнение всех видов самостоятельной работы.

11. ПЕРЕЧЕНЬ ПРОГРАММНОГО ОБЕСПЕЧЕНИЯ, ИСПОЛЬЗУЕМОГО ПРИ ОСУЩЕСТВЛЕНИИ ОБРАЗОВАТЕЛЬНОГО ПРОЦЕССА ПО ДИСЦИПЛИНЕ

1. ОС Windows 10;
2. интегрированный пакет MS Office 16;
3. СПС «Консультант Плюс
4. САПР AutoCAD.

12. ОПИСАНИЕ МАТЕРИАЛЬНО-ТЕХНИЧЕСКОЙ БАЗЫ, НЕОБХОДИМОЙ ДЛЯ ОСУЩЕСТВЛЕНИЯ ОБРАЗОВАТЕЛЬНОГО ПРОЦЕССА ПО ДИСЦИПЛИНЕ

Реализация данной учебной дисциплины осуществляется с использованием материально-технической базы, обеспечивающей проведение всех видов учебных занятий обучающихся, предусмотренных программой учебной дисциплины, соответствующей действующим санитарным и противопожарным правилам и нормам, включающей:

специальные помещения, представляющие собой:

- учебные аудитории для проведения лекций
- учебные аудитории для проведения практических занятий
- учебные аудитории для групповых и индивидуальных консультаций;
- учебные аудитории для текущего контроля и промежуточной аттестации,
- аудитории (помещения) для самостоятельной работы.

ЛИСТ ИЗМЕНЕНИЙ РАБОЧЕЙ ПРОГРАММЫ

1. Раздел 7 после таблицы дополнить следующими абзацами:

При реализации дисциплины/профессионального модуля используется балльно-рейтинговая система оценки учебной деятельности в соответствии с Положением о балльно-рейтинговой системе оценки учебной деятельности (учебном рейтинге) обучающихся в ФГБОУ ВО «Уральский государственный горный университет» (СМК ОД.Пл.04-06.222-2021).

Распределение баллов в рамках текущего рейтинга и рейтинга промежуточной аттестации по учебной дисциплине/профессиональному модулю представлены в комплекте оценочных средств по дисциплине/профессиональному модулю.

Полученные значения учебного рейтинга обучающихся в баллах переводятся в оценки, выставляемые по следующей шкале:

| Количество баллов | Отметка за экзамен/ зачёт с оценкой | Отметка о зачёте |
|-------------------|-------------------------------------|------------------|
| 80-100 | Отлично | Зачтено |
| 65-79 | Хорошо | |
| 50-64 | Удовлетворительно | |
| 0-49 | Неудовлетворительно | Не зачтено |

2. Рабочая программа актуализирована в части разделов:

- Перечень основной и дополнительной учебной литературы, необходимой для освоения дисциплины/профессионального модуля
- Перечень ресурсов информационно - телекоммуникационной сети «интернет», необходимых для освоения дисциплины/профессионального модуля, профессиональных баз данных
- Перечень программного обеспечения, используемого при осуществлении образовательного процесса по дисциплине/профессиональному модулю

Одобрено на заседании кафедры ИНФ. Протокол № 6 от 22.06.2021

Заведующий кафедрой

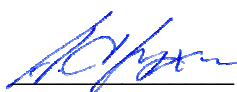

Дружинин А. В.

подпись

И.О. Фамилия

МИНИСТЕРСТВО НАУКИ И ВЫСШЕГО ОБРАЗОВАНИЯ РФ

ФГБОУ ВО «Уральский государственный горный университет»



УТВЕРЖДАЮ

Директор по учебно-методическому
комплексу
С. А. Упоров

РАБОЧАЯ ПРОГРАММА ОБЩЕОБРАЗОВАТЕЛЬНОЙ УЧЕБНОЙ ДИСЦИПЛИНЫ

ОГСЭ.01 ОСНОВЫ ФИЛОСОФИИ

Специальность

23.02.01 Организация перевозок и управление на транспорте (по видам)

программа подготовки специалистов среднего звена

базовая подготовка

форма обучения: очная

на базе основного общего образования

год набора: 2021

Автор: Шемонаев Т. И., доцент, канд. филос. н.

Одобрена на заседании кафедры

Философии и культурологии

(название кафедры)

Зав.кафедрой

Беляев В. П.

(Фамилия И.О.)

Протокол № 10 от 24.06.2021

(Дата)

Рассмотрена методической комиссией
факультета

Горно-механического

(название факультета)

Председатель

Осипов П. А.

(Фамилия И.О.)

Протокол № 10 от 18.06.2021

(Дата)

Екатеринбург
2021

Рабочая программа общеобразовательной учебной дисциплины «Основы философии» согласована с выпускающей кафедрой горных машин и комплексов

И. о. заведующего кафедрой



Ю. А. Лагунова

Аннотация рабочей программы общеобразовательной учебной дисциплины «Основы философии»

Трудоемкость дисциплины: 75 часов.

Цель дисциплины: изучение основ философских знаний, формирование мировоззрения и развитие культуры мышления, развитие представлений о своеобразии философии, ее месте в культуре, сущности, назначении и смысле жизни человека, о тенденциях и проблемах развития общества.

Место дисциплины в структуре ОПОП: Дисциплина «Основы философии» является дисциплиной общего гуманитарного и социально-экономического учебного цикла учебного плана по специальности **23.02.01 Организация перевозок и управление на транспорте (по видам)**.

Компетенции, формируемые в процессе изучения дисциплины:

общие

- понимать сущность и социальную значимость своей будущей профессии, проявлять к ней устойчивый интерес (ОК 1);
- организовывать собственную деятельность, выбирать типовые методы и способы выполнения профессиональных задач, оценивать их эффективность и качество (ОК 2);
- принимать решения в стандартных и нестандартных ситуациях и нести за них ответственность (ОК 3);
- осуществлять поиск и использование информации, необходимой для эффективного выполнения профессиональных задач, профессионального и личностного развития (ОК 4);
- использовать информационно-коммуникационные технологии в профессиональной деятельности (ОК 5);
- работать в коллективе и в команде, эффективно общаться с коллегами, руководством, потребителями (ОК 6);
- брать на себя ответственность за работу членов команды (подчиненных), за результат выполнения заданий (ОК 7);
- самостоятельно определять задачи профессионального и личностного развития, заниматься самообразованием, осознанно планировать повышение квалификации (ОК 8);
- ориентироваться в условиях частой смены технологий в профессиональной деятельности (ОК 9).

Результат освоения учебной дисциплины:

Уметь:

- ориентироваться в наиболее общих философских проблемах бытия, познания, ценностей, свободы и смысла жизни как основе формирования культуры гражданина и будущего специалиста.

Знать:

- основные категории и понятия философии;
- роль философии в жизни человека и общества;
- основы философского учения о бытии;
- сущность процесса познания;
- основы научной, философской и религиозной картин мира;
- об условиях формирования личности, свободе и ответственности за сохранение жизни, культуры, окружающей среды;
- о социальных и этических проблемах, связанных с развитием и использованием достижений науки, техники и технологий.

СОДЕРЖАНИЕ

| | |
|--|----|
| 1. Цели освоения дисциплины..... | 5 |
| 2. Перечень планируемых результатов обучения по дисциплине..... | 5 |
| 3. Место дисциплины в структуре образовательной программы..... | 6 |
| 4. Объем учебной дисциплины..... | 6 |
| 5. Структура и содержание учебной дисциплины..... | 6 |
| 6. Перечень учебно-методического обеспечения для самостоятельной работы обучающихся по учебной дисциплине..... | 12 |
| 7. Оценочные материалы для проведения текущего контроля успеваемости и промежуточной аттестации обучающихся по учебной дисциплине..... | 13 |
| 8. Перечень основной и дополнительной учебной литературы, необходимой для освоения учебной дисциплины..... | 15 |
| 9. Перечень ресурсов информационно-телекоммуникационной сети «Интернет», необходимых для освоения учебной дисциплины..... | 15 |
| 10. Методические указания для обучающихся по освоению учебной дисциплины..... | 15 |
| 11. Перечень программного обеспечения используемого при осуществлении образовательного процесса по дисциплине | 16 |
| 12. Описание материально-технической базы, необходимой для осуществления образовательного процесса по учебной дисциплине..... | 16 |

1. ЦЕЛИ ОСВОЕНИЯ УЧЕБНОЙ ДИСЦИПЛИНЫ

Целью освоения учебной дисциплины «Основы философии» является изучение основ философских знаний, формирование мировоззрения и развитие культуры мышления, развитие представлений о своеобразии философии, ее месте в культуре, сущности, назначении и смысле жизни человека, о тенденциях и проблемах развития общества.

Задачи дисциплины:

- формирование представлений о философии как особой области человеческого знания;
- развитие у студентов умений работать с источниками;
- выработка научного мировоззрения с учетом личного восприятия и отношения к окружающему миру.
- способствовать формированию духовной культуры личности.
- формирование представлений об основных понятиях философии, умения распознавать и определять их в различных контекстах;
- формирование умений обоснованно аргументировать собственную позицию;
- развитие навыков работы с философскими источниками;
- формирование навыков написания философских рефератов, творческих работ;
- развитие умения вести дискуссию, моделировать типичные жизненные ситуаций.

2. ПЕРЕЧЕНЬ ПЛАНИРУЕМЫХ РЕЗУЛЬТАТОВ ОБУЧЕНИЯ ПО ДИСЦИПЛИНЕ

Результатом освоения дисциплины «Основы философии» является формирование у обучающихся следующих компетенций:

общих

- понимать сущность и социальную значимость своей будущей профессии, проявлять к ней устойчивый интерес (ОК 1);
- организовывать собственную деятельность, выбирать типовые методы и способы выполнения профессиональных задач, оценивать их эффективность и качество (ОК 2);
- принимать решения в стандартных и нестандартных ситуациях и нести за них ответственность (ОК 3);
- осуществлять поиск и использование информации, необходимой для эффективного выполнения профессиональных задач, профессионального и личностного развития (ОК 4);
- использовать информационно-коммуникационные технологии в профессиональной деятельности (ОК 5);
- работать в коллективе и в команде, эффективно общаться с коллегами, руководством, потребителями (ОК 6);
- брать на себя ответственность за работу членов команды (подчиненных), за результат выполнения заданий (ОК 7);
- самостоятельно определять задачи профессионального и личностного развития, заниматься самообразованием, осознанно планировать повышение квалификации (ОК 8);
- ориентироваться в условиях частой смены технологий в профессиональной деятельности (ОК 9).

В результате освоения дисциплины обучающийся должен:

| | |
|--------|--|
| Знать: | <ul style="list-style-type: none">- основные категории и понятия философии;- роль философии в жизни человека и общества;- основы философского учения о бытии;- сущность процесса познания;- основы научной, философской и религиозной картин мира;- об условиях формирования личности, свободе и ответственности за |
|--------|--|

| | |
|--------|--|
| | сохранение жизни, культуры, окружающей среды; - о социальных и этических проблемах, связанных с развитием и использованием достижений науки, техники и технологий |
| Уметь: | - ориентироваться в наиболее общих философских проблемах бытия, познания, ценностей, свободы и смысла жизни как основе формирования культуры гражданина и будущего специалиста |

3. МЕСТО ДИСЦИПЛИНЫ В СТРУКТУРЕ ОБРАЗОВАТЕЛЬНОЙ ПРОГРАММЫ

Дисциплина «Основы философии» является дисциплиной общего гуманитарного и социально-экономического учебного цикла учебного плана по специальности **23.02.01 Организация перевозок и управление на транспорте (автомобильном)**.

4. ОБЪЕМ ДИСЦИПЛИНЫ С УКАЗАНИЕМ КОЛИЧЕСТВА АКАДЕМИЧЕСКИХ ЧАСОВ, ВЫДЕЛЕННЫХ НА КОНТАКТНУЮ РАБОТУ ОБУЧАЮЩИХСЯ С ПРЕПОДАВАТЕЛЕМ (ПО ВИДАМ УЧЕБНЫХ ЗАНЯТИЙ) И НА САМОСТОЯТЕЛЬНУЮ РАБОТУ

| Трудоемкость дисциплины | | | | | | | | контрольные, расчетно-графические работы, рефераты, проч. | курсовые работы (проекты) |
|-------------------------------|--------|---------------------|-----------|--------------|----|-------|------|---|---------------------------|
| часы | | | | | | | | | |
| Общая (максим.) | лекции | практ.зан./семинары | лабор.зан | консультации | СР | зачет | экс. | | |
| <i>очная форма обучения</i> | | | | | | | | | |
| 75 | 34 | 16 | - | 5 | 20 | + | - | - | - |
| <i>заочная форма обучения</i> | | | | | | | | | |
| 75 | 6 | 4 | - | - | 65 | + | - | - | - |

5. СОДЕРЖАНИЕ ДИСЦИПЛИНЫ, СТРУКТУРИРОВАННОЕ ПО ТЕМАМ (РАЗДЕЛАМ) С УКАЗАНИЕМ ОТВЕДЕННОГО НА НИХ КОЛИЧЕСТВА АКАДЕМИЧЕСКИХ ЧАСОВ И ВИДОВ УЧЕБНЫХ ЗАНЯТИЙ

5.1. Тематический план изучения дисциплины

Для учащихся очной формы обучения:

| № | Тема, раздел | Контактная работа обучающихся с преподавателем | | | Самостоятельная работа | Осваиваемые элементы компетенций | Наименование оценочного средства |
|----|--|--|-------------------|------------------|------------------------|----------------------------------|----------------------------------|
| | | лекции, уроки | практ. занят./сем | лаборат. занятия | | | |
| 1. | Предмет философии: ее роль в жизни человека и общества | 3 | 1 | - | 2 | ОК-1, ОК-2, ОК-4, ОК-8 | Презентация докладов |
| 2. | Исторические этапы развития философии | 4 | 2 | - | 2 | ОК-2, ОК-3, ОК-4, ОК-7, | |

| | | | | | | | |
|--------------|---|-----------|-----------|---|-----------|---|--------------|
| | | | | | | ОК-8, ОК-9 | |
| 3. | Понятие бытия. Бытие как философская проблема | 4 | 2 | - | 2 | ОК-3, ОК-4, ОК-8 | |
| 4. | Сознание. Общественное сознание и его структура | 4 | 2 | - | 2 | ОК-1, ОК-2, ОК-3, ОК-6, ОК-7, ОК-9 | Доклады |
| 5. | Познание и его формы. Методы научного познания | 4 | 2 | - | | ОК-1, ОК-4, ОК-5, ОК-8, | |
| 6. | Проблема человека в философии. Смысл существования человека | 4 | 2 | - | 2 | ОК-1, ОК-2, ОК-3, ОК-7, ОК-8, ОК-9 | |
| 7. | Человек и общество | 3 | 1 | - | 2 | ОК-1, ОК-2, ОК-3, ОК-4, ОК-6, ОК-7 | |
| 8. | Культура и цивилизация | 2 | 1 | - | 1 | ОК-1, ОК-2, ОК-3, ОК-4, ОК-5, ОК-8 | |
| 9. | Свобода и ответственность личности | 3 | 1 | - | 2 | ОК-1, ОК-3, ОК-4, ОК-6, ОК-7, ОК-8 | |
| 10. | Ценности и ценностные ориентации личности | 2 | 1 | - | 2 | ОК-1, ОК-2, ОК-3, ОК-6, ОК-7, ОК-8 | |
| 11. | Глобальные проблемы современности | 1 | 1 | - | 1 | ОК-1, ОК-2, ОК-3, ОК-8, ОК-9 | Дискуссия |
| ИТОГО | | 34 | 16 | | 20 | | Зачет |

Для учащихся заочной формы обучения:

| № | Тема, раздел | Контактная работа обучающихся с преподавателем | | | Самостоятельная работа | Осваиваемые элементы компетенций | Наименование оценочного средства |
|---|---|--|---------------------|-----------------|------------------------|------------------------------------|----------------------------------|
| | | лекции, уроки | практ. За-нят./се м | лабо-рат.за-нят | | | |
| 1 | Предмет философии: ее роль в жизни человека и общества | 0,5 | 0,25 | - | 6 | ОК-1, ОК-2, ОК-4, ОК-8 | Презентация докладов |
| 2 | Исторические этапы развития философии | 0,5 | 0,5 | - | 6 | ОК-2, ОК-3, ОК-4, ОК-7, ОК-8, ОК-9 | |
| 3 | Понятие бытия. Бытие как философская проблема | 0,5 | 0,5 | - | 6 | ОК-3, ОК-4, ОК-8 | |
| 4 | Сознание. Общественное сознание и его структура | 1 | 0,5 | - | 6 | ОК-1, ОК-2, ОК-3, ОК-6, ОК-7, ОК-9 | Доклады |
| 5 | Познание и его формы. Методы научного познания | 0,5 | 0,5 | - | 6 | ОК-1, ОК-4, ОК-5, ОК-8, | |
| 6 | Проблема человека в философии. Смысл существования человека | 0,5 | 0,5 | - | 6 | ОК-1, ОК-2, ОК-3, ОК-7, ОК-8, ОК-9 | |
| 7 | Человек и общество | 0,5 | 0,25 | - | 6 | ОК-1, ОК-2, ОК-3, ОК-4, ОК-6, ОК-7 | Доклады |
| 8 | Культура и цивилизация | 0,5 | 0,25 | - | 5 | ОК-1, ОК-2, ОК-3, ОК-4, ОК-5, ОК-8 | |
| 9 | Свобода и ответственность личности | 0,5 | 0,25 | - | 6 | ОК-1, ОК-3, ОК-4, ОК-6, ОК-7, ОК-8 | |

| | | | | | | | |
|--------------|---|----------|----------|---|-----------|---|--------------|
| 10 | Ценности и ценностные ориентации личности | 0,5 | 0,25 | - | 6 | ОК-1, ОК-2, ОК-3, ОК-6, ОК-7, ОК-8 | |
| 11 | Глобальные проблемы современности | 0,5 | 0,25 | - | 6 | ОК-1, ОК-2, ОК-3, ОК-8, ОК-9 | Дискуссия |
| ИТОГО | | 6 | 4 | | 65 | | Зачет |

5.2. Содержание учебной дисциплины

Тема 1: Предмет философии: ее роль в жизни человека и общества

Понятие философии и его значение. Предмет, структура и функции философии. Специфика философских проблем. мировоззрение, его сущность, структура, функции. Формы мировоззрения. Философия как особый тип духовного освоения мира. Роль философии в жизни человека и общества.

Философия в системе культуры. Философия как рефлексия над основаниями культуры.

Тема 2: Исторические этапы развития философии

Истоки происхождения философии. Становление древневосточной философии. Специфика древнекитайской и древнеиндийской философии. Основные направления и школы древнегреческой философии. Философия Средних веков. Природа и человек как творение бога. Антропо-центризм гуманистов эпохи Возрождения. Философия Нового времени. Современная западная философия. Понятие классической и постклассической философии, ее основные черты. Русская философия XIX-XX вв.

Тема 3: Понятие бытия. Бытие как философская проблема

Понятие бытия. Основные виды и свойства бытия. Концепции бытия в истории философии. Категория «материи»: философский смысл. Представление о материи в истории философии. Понятие пространства и время. Особенности биологического и социального пространства и времени

Тема 4: Сознание. Общественное сознание и его структура

Человек и его сознание. Возникновение сознания. Информационное взаимодействие как генетическая предпосылка сознания. Социальная природа сознания. Сущность и структура общественного сознания. Субъект общественного сознания. Формы, уровни и типы общественного сознания. Сферы общественного сознания.

Тема 5: Познание и его формы. Методы научного познания

Познание как предмет философского анализа. Многообразие форм познания. Эмпирическое и теоретическое познание. Наука, ее место и роль в духовном освоении действительности. Структура научного познания, его уровни и формы. Проблема истины и ее критерия. Объективность истины. Абсолютная и относительная истина.

Тема 6: Проблема человека в философии. Смысл существования человека

Человек как предмет философских исследований. Понятие человека. Происхождение человека и уникальность его бытия. Биосоциальная природа человека. Место человека в мире. Основные отношения человека: к самому себе, к другим, к обществу, к культуре и природе. Феномены человеческого бытия: любовь, смерть, игра, власть. Смысл жизни и назначение человека.

Тема 7: Человек и общество

Философское учение об обществе. Общество и его структура. Общество как саморазвивающаяся система. Человек в системе социальных связей. Исторические типы общества. Человек и исторический процесс. Феномен власти в жизни общества. Социаль-

ные институты. Возникновение и сущность прав человека. Понятие государства и его основные признаки.

Тема 8: Культура и цивилизация

Понятие культуры, ее сущность и основные функции. Культура и природа. Внешняя и внутренняя культура. Массовая культура и массовый человек. Цивилизация как форма существования и развития общества. Формационная и цивилизационная концепции общественного развития. Современный тип цивилизации: сущность, особенности и перспективы развития. Теория постиндустриального и информационного общества.

Тема 9: Свобода и ответственность личности

Понятие и структура личности. Проблема становления и развития личности. Личность и массы. Теория элит. Нравственные основы личности и признание обществом ее достоинства. Свобода и ответственность. Феномен внутренней свободы. Проблема фатализма. Свобода как творческая ориентация человека в мире.

Тема 10: Ценности и ценностные ориентации личности

Природа, место и роль ценностей в жизни человека. Ценность и оценка. Фундаментальные ценности человеческой жизни. Материальные и духовные ценности. Духовная жизнь и социальные ценности. Нравственные, эстетические и религиозные ценности. Мораль и право. Кризис гуманизма и трансгуманизм.

Тема 11: Глобальные проблемы современности

Глобальные проблемы современности, их характеристика и причины возникновения. Экологическая проблема и экология человека. Проблемы войны и мира. Пути и способы преодоления глобальных кризисных ситуаций. Способы глобального регулирования социальных и экономических основ жизни человечества. Философия о возможных сценариях развития мирового сообщества. Столкновение цивилизаций. Запад, Восток и Россия в диалоге культур.

5.3. Содержание практических (семинарских) занятий

Тема 1: Предмет философии: ее роль в жизни человека и общества

Формы проведения занятия: опрос, презентация докладов.

Основные темы:

Понятие философии и его значение. Истоки происхождения философии.

Предмет, структура и функции философии.

Мировоззрение, его сущность, структура, функции. Формы мировоззрения.

Философия как особый тип духовного освоения мира. Роль философии в жизни человека и общества.

Философия в системе культуры. Философия как рефлексия над основаниями культуры.

Тема 2: Исторические этапы развития философии

Формы проведения занятия: опрос, презентация докладов.

Основные темы:

Становление древневосточной философии.

Школы древнекитайской философии.

Школы древнеиндийской философии.

Основные направления и школы древнегреческой философии.

Философия Средних веков. Природа и человек как творение бога.

Антропоцентризм гуманистов эпохи Возрождения.

Философия Нового времени.

Современная западная философия.

Понятие классической и постклассической философии, ее основные черты.

Русская философия XIX-XX вв.

Тема 3: Понятие бытия. Бытие как философская проблема

Формы проведения занятия: опрос, презентация докладов.

Основные темы:

Понятие бытия. Основные виды и свойства бытия.

Концепции бытия в истории философии.

Категория «материи»: философский смысл. Представление о материи в истории философии.

Понятие пространства и время. Особенности биологического и социального пространства и времени

Тема 4: Сознание. Общественное сознание и его структура

Формы проведения занятия: опрос, дискуссия.

Основные темы:

Человек и его сознание. Возникновение сознания.

Информационное взаимодействие как генетическая предпосылка сознания.

Социальная природа сознания. Сущность и структура общественного сознания.

Формы, уровни и типы общественного сознания. Сферы общественного сознания.

Тема 5: Познание и его формы. Методы научного познания

Формы проведения занятия: опрос, дискуссия.

Основные темы:

Познание как предмет философского анализа. Многообразие форм познания.

Эмпирическое и теоретическое познание. Наука, ее место и роль в духовном освоении действительности.

Структура научного познания, его уровни и формы.

Проблема истины и ее критерия. Объективность истины. Абсолютная и относительная истина.

Тема 6: Проблема человека в философии. Смысл существования человека

Формы проведения занятия: опрос, дискуссия.

Основные темы:

Человек как предмет философских исследований.

Происхождение человека и уникальность его бытия. Биосоциальная природа человека.

Место человека в мире. Основные отношения человека: к самому себе, к другим, к обществу, к культуре и природе.

Феномены человеческого бытия: любовь, смерть, игра, власть. Смысл жизни и назначение человека.

Тема 7: Человек и общество

Формы проведения: опрос, дискуссия, презентация докладов.

Основные темы:

Философское учение об обществе. Общество и его структура.

Общество как саморазвивающаяся система. Человек в системе социальных связей.

Исторические типы общества. Человек и исторический процесс.

Феномен власти в жизни общества. Социальные институты.

Возникновение и сущность прав человека.

Понятие государства и его основные признаки.

Тема 8: Культура и цивилизация

Формы проведения занятия: опрос, дискуссия, презентация докладов.

Основные темы:

Понятие культуры, ее сущность и основные функции. Культура и природа.

Массовая культура и массовый человек.

Цивилизация как форма существования и развития общества.

Формационная и цивилизационная концепции общественного развития.

Современный тип цивилизации: сущность, особенности и перспективы развития.

Теория постиндустриального и информационного общества.

Тема 9: Свобода и ответственность личности

Формы проведения занятия: опрос, дискуссия, презентация докладов.

Основные темы:

Понятие и структура личности. Проблема становления и развития личности.

Личность и массы. Теория элит.

Нравственные основы личности и признание обществом ее достоинства.

Свобода и ответственность. Феномен внутренней свободы.

Свобода как творческая ориентация человека в мире.

Тема 10: Ценности и ценностные ориентации личности

Формы проведения занятия: опрос, дискуссия, презентация докладов.

Основные темы:

Природа, место и роль ценностей в жизни человека.

Фундаментальные ценности человеческой жизни.

Материальные и духовные ценности. Духовная жизнь и социальные ценности.

Нравственные, эстетические и религиозные ценности.

Мораль и право.

Кризис гуманизма и трансгуманизм.

Тема 11: Глобальные проблемы современности

Формы проведения занятия: опрос, дискуссия, презентация докладов.

Основные темы:

Глобальные проблемы современности, их характеристика и причины возникновения.

Экологическая проблема и экология человека.

Проблемы войны и мира.

Пути и способы преодоления глобальных кризисных ситуаций.

Способы глобального регулирования социальных и экономических основ жизни человечества.

Философия о возможных сценариях развития мирового сообщества.

Столкновение цивилизаций. Запад, Восток и Россия в диалоге культур.

Консультации

Формы проведения консультаций: групповые.

6. ПЕРЕЧЕНЬ УЧЕБНО-МЕТОДИЧЕСКОГО ОБЕСПЕЧЕНИЯ ДЛЯ САМОСТОЯТЕЛЬНОЙ РАБОТЫ ОБУЧАЮЩИХСЯ ПО УЧЕБНОЙ ДИСЦИПЛИНЕ

Для организации самостоятельной работы обучающихся по освоению учебной дисциплины «Основы философии» кафедрой подготовлены *Методические указания по организации самостоятельной работы и задания для обучающихся специальности 23.02.01 Организация перевозок и управление на транспорте (по видам).*

Обоснование затрат времени на самостоятельную работу обучающихся (СРО)

Суммарный объем часов на СРО очной формы обучения составляет 20 час.

| № п/п | Виды самостоятельной работы | Единица измерения | Норма времени, час | Расчетная трудоемкость СРО по нормам, час. | Принятая трудоемкость СРО, час. |
|-------|---|-------------------|--------------------|--|---------------------------------|
| 1 | Повторение материала лекций, уроков | 1 час | 0,1-4,0 | $0,1 \times 30 = 3$ | 3 |
| 2 | Самостоятельное изучение тем дисциплины | 1 тема | 1,0-8,0 | $1,0 \times 6 = 6$ | 6 |
| 3 | Подготовка к семинарским заня- | 1 занятие | 0,3-2,0 | $0,3 \times 16 = 5$ | 5 |

| | | | | | |
|---|---------------------------|----------------|----------|--------------------|----|
| | тиям | | | | |
| 4 | Подготовка к докладу | 1 работа | 1,0-25,0 | $1,0 \times 2 = 2$ | 2 |
| 5 | Подготовка к тестированию | 1 тест по теме | 0,1-0,5 | $0,1 \times 2 = 4$ | 4 |
| | Итого: | | | | 20 |

Суммарный объем часов на СРО заочной формы обучения составляет 65 час.

| № п/п | Виды самостоятельной работы | Единица измерения | Норма времени, час | Расчетная трудоемкость СРО по нормам, час. | Принятая трудоемкость СРО, час. |
|-------|---|-------------------|--------------------|--|---------------------------------|
| 1 | Повторение материала лекций, уроков | 1 час | 0,1-4,0 | $4,0 \times 6 = 24$ | 24 |
| 2 | Самостоятельное изучение тем дисциплины | 1 тема | 1,0-8,0 | $6,0 \times 6 = 36$ | 36 |
| 3 | Подготовка к семинарским занятиям | 1 занятие | 0,3-2,0 | $0,75 \times 4 = 4$ | 3 |
| 4 | Подготовка к докладу | 1 работа | 1,0-25,0 | $1,0 \times 2 = 2$ | 2 |
| 5 | Подготовка к тестированию | 1 тест по теме | 0,1-0,5 | $0,5 \times 2 = 1$ | 1 |
| | Итого: | | | | 65 |

Руководство самостоятельной работой студента осуществляется в форме индивидуальных консультаций, контроль – на занятиях, индивидуальных консультациях, зачёте.

7. ТЕКУЩИЙ КОНТРОЛЬ УСПЕВАЕМОСТИ И ПРОМЕЖУТОЧНОЙ АТТЕСТАЦИИ ОБУЧАЮЩИХСЯ ПО УЧЕБНОЙ ДИСЦИПЛИНЕ

Оценка результатов освоения учебной дисциплины осуществляется в ходе текущего контроля успеваемости и промежуточной аттестации.

Текущий контроль результатов деятельности обучающегося в процессе освоения учебной дисциплины осуществляется на семинарских занятиях, при выполнении самостоятельных работ.

Оценочные средства текущего контроля: доклад, обсуждение

Методическое обеспечение промежуточного контроля

| Наименование оценочного средства | Характеристика оценочного средства | Методика применения оценочного средства | Наполнение оценочного средства | Критерии оценивания/критерии оценки |
|----------------------------------|---|--|---------------------------------|---|
| Доклад | Индивидуальная деятельность обучающегося по концентрированному выражению накопленного знания, обеспечивает возможность одновременной работы всем обучающимся за фиксированное время по однотипным | Доклад выполняется по темам № 1,3,7. Предлагаются задания по изученным темам | КОС-Комплект практических работ | Использование определенного алгоритма подготовки исходной информации – 1 балл, выполнение и правильность расчетов – 2 балла, наличие пояснений к расчетам – 2 балла, выводы по полученным результатам – 2 балла, оформление работы – 2 балла, представление графического материала – 1 балл/ оценка «отлично», если работа соответствует всем критериям (набрано 9-10 баллов); |

| | | | | |
|-----------|--|-------------------------------|----------------------------------|---|
| | заданиям, что позволяет преподавателю оценить всех обучающихся. | | | оценка «хорошо», если работа в основном соответствует критериям (набрано 7-8 баллов); оценка «удовлетворительно», если работа частично соответствует критериям (набрано 5-6 баллов); оценка «неудовлетворительно», если работа не соответствует критериям (набрано 0-4 балла) |
| Дискуссия | Оценочные средства, позволяющие включить обучающихся в процесс обсуждения спорного вопроса, проблемы и оценить их умение аргументировать собственную точку зрения. | Дискуссия проводится по темам | КОС – перечень дискуссионных тем | Оценивание умений и студентов |

*- комплекты оценочных средств.

Для осуществления текущего контроля знаний, умений, обучающихся используется комплект оценочных средств.

Промежуточная аттестация по учебной дисциплине – зачет (тест и эссе).

Методическое обеспечение промежуточной аттестации

| <i>Наименование оценочного средства</i> | <i>Характеристика оценочного средства</i> | <i>Методика применения оценочного средства</i> | <i>Наполнение оценочного средства в КОС</i> | <i>Критерии оценивания/критерии оценки</i> |
|---|---|---|---|---|
| Тест | Система стандартизированных заданий, позволяющая автоматизировать процедуру измерения уровня знаний и умений обучающегося. | Тест состоит из 10 вопросов в билете | КОС - тестовые задания | Правильность ответа / оценка «отлично», если правильные ответы составляют 90-100% от общего количества (9-10); оценка «хорошо», если правильные ответы составляют 70-89% от общего количества (7-8); оценка «удовлетворительно», если правильные ответы составляют 50-69% от общего количества (5-6); оценка «неудовлетворительно», выставляется обучающемуся, если правильные ответы составляют 0-49% от общего количества (0-4) |
| Эссе | Средство, позволяющее оценить умение обучающегося письменно излагать суть поставленной проблемы, самостоятельно проводить анализ этой проблемы с использованием концепций и аналитического инструментария | Тема эссе выбирается обучающимся предварительно и подготавливается к зачету | Тематика эссе Методические рекомендации по выполнению эссе | Оценивание уровня умений и владений студента |

| | | | | |
|--|---|--|--|--|
| | соответствующей дисциплины, делать выводы, обобщающие авторскую позицию по поставленной проблеме. | | | |
|--|---|--|--|--|

Для осуществления промежуточной аттестации обучающихся используется комплект оценочных средств по учебной дисциплине.

8. ПЕРЕЧЕНЬ ОСНОВНОЙ И ДОПОЛНИТЕЛЬНОЙ УЧЕБНОЙ ЛИТЕРАТУРЫ, НЕОБХОДИМОЙ ДЛЯ ОСВОЕНИЯ УЧЕБНОЙ ДИСЦИПЛИНЫ

8.1. Основная литература

1. Ивин А.А. Основы философии: Учебник для СПО / А.А. Ивин, И.П. Никитина. - Люберцы: Юрайт, 2016. - 478 с.
2. Спиркин А.Г. Основы философии: Учебник для СПО / А.Г. Спиркин. - Люберцы: Юрайт, 2016. - 392 с.
3. Стрельник О.Н. Основы философии: Учебник для СПО / О.Н. Стрельник. - Люберцы: Юрайт, 2016. - 312 с.

8.2. Дополнительная литература

1. Ерыгин А. Н. Основы философии: Учебник / А.Н. Ерыгин. - М.: Дашков и К, 2015. - 448 с.
2. Канке В. А. Основы философии: Учебник / В.А. Канке. - М.: Логос, 2015. - 288 с.
3. Основы философии [Электронный ресурс]: курс лекций / сост. А. И. Сафонова. — Электрон. текстовые данные. — Волгоград: Волгоградский институт бизнеса, 2015. — 88 с. — 2227-8397. — Режим доступа: <http://www.iprbookshop.ru/56022.html>
4. Хасанов М. Ш. Введение в философию [Электронный ресурс] : учебное пособие / М. Ш. Хасанов, В. Ф. Петрова. — Электрон. текстовые данные. — Алматы : Казахский национальный университет им. аль-Фараби, 2015. — 226 с. — 978-601-04-1293-4. — Режим доступа: <http://www.iprbookshop.ru/58354.html>

9. ПЕРЕЧЕНЬ РЕСУРСОВ ИНФОРМАЦИОННО - ТЕЛЕКОММУНИКАЦИОННОЙ СЕТИ «ИНТЕРНЕТ», НЕОБХОДИМЫХ ДЛЯ ОСВОЕНИЯ УЧЕБНОЙ ДИСЦИПЛИНЫ

- Научная электронная библиотека eLIBRARY.RU (<http://elibrary.ru>);
 ЭБС «Издательство Лань» (<http://e.lanbook.com>);
 Электронная полнотекстовая библиотека Ихтика (<http://www.ihtik.lib.ru>);
 Электронно-библиотечная система «Университетская библиотека онлайн» (<http://www.biblioclub.ru>);
 Электронный журнал «Вопросы философии» (<http://www.vphil.ru>).

10. МЕТОДИЧЕСКИЕ УКАЗАНИЯ ДЛЯ ОБУЧАЮЩИХСЯ ПО ОСВОЕНИЮ УЧЕБНОЙ ДИСЦИПЛИНЫ

Алгоритм работы обучающихся для качественного усвоения учебной дисциплины включает в себя следующие действия:

1. Изучение рабочей программы учебной дисциплины, что позволит правильно сориентироваться в системе требований, предъявляемых к обучающемуся со стороны преподавателя.

2. Посещение и конспектирование лекций.

3. Обязательная подготовка к семинарским занятиям.

4. Изучение основной и дополнительной литературы, интернет-источников.

5. Выполнение всех видов самостоятельной работы.

11. ПЕРЕЧЕНЬ ПРОГРАММНОГО ОБЕСПЕЧЕНИЯ, ИСПОЛЬЗУЕМОГО ПРИ ОСУЩЕСТВЛЕНИИ ОБРАЗОВАТЕЛЬНОГО ПРОЦЕССА ПО ДИСЦИПЛИНЕ

1. Microsoft Windows 8.1 Professional

2. Microsoft Office Professional 2013

3. Microsoft Windows 8.1 Professional

12. ОПИСАНИЕ МАТЕРИАЛЬНО-ТЕХНИЧЕСКОЙ БАЗЫ, НЕОБХОДИМОЙ ДЛЯ ОСУЩЕСТВЛЕНИЯ ОБРАЗОВАТЕЛЬНОГО ПРОЦЕССА ПО УЧЕБНОЙ ДИСЦИПЛИНЕ

Реализация учебной дисциплины осуществляется с использованием учебного кабинета 4415.

Помещение кабинета удовлетворяет требованиям Санитарно-эпидемиологических правил и нормативов (СанПиН 2.4.2 № 178-02).

В кабинете имеются посадочные места по количеству обучающихся; рабочее место преподавателя; ноутбук, мультимедийный проектор.

ЛИСТ ИЗМЕНЕНИЙ РАБОЧЕЙ ПРОГРАММЫ

1. Раздел 7 после таблицы дополнить следующими абзацами:

При реализации дисциплины используется балльно-рейтинговая система оценки учебной деятельности в соответствии с Положением о балльно-рейтинговой системе оценки учебной деятельности (учебном рейтинге) обучающихся в ФГБОУ ВО «Уральский государственный горный университет» (СМК ОД.Пл.04-06.222-2021).

Распределение баллов в рамках текущего рейтинга и рейтинга промежуточной аттестации по учебной дисциплине представлены в комплекте оценочных средств по дисциплине/профессиональному модулю.

Полученные значения учебного рейтинга обучающихся в баллах переводятся в оценки, выставляемые по следующей шкале:

| Количество баллов | Отметка за экзамен/ зачёт с оценкой | Отметка о зачёте |
|-------------------|-------------------------------------|------------------|
| 80-100 | Отлично | Зачтено |
| 65-79 | Хорошо | |
| 50-64 | Удовлетворительно | |
| 0-49 | Неудовлетворительно | Не зачтено |

2. Рабочая программа актуализирована в части разделов:

- Перечень основной и дополнительной учебной литературы, необходимой для освоения дисциплины
- Перечень ресурсов информационно - телекоммуникационной сети «интернет», необходимых для освоения дисциплины
- Перечень программного обеспечения, используемого при осуществлении образовательного процесса по дисциплине

Одобрено на заседании кафедры ФлК. Протокол № 6 от 24.06.2021

Заведующий кафедрой

подпись

Беляев В. П.
И.О. Фамилия

МИНИСТЕРСТВО НАУКИ И ВЫСШЕГО ОБРАЗОВАНИЯ РФ

ФГБОУ ВО «Уральский государственный горный университет»



УТВЕРЖДАЮ

С. А. Упоров

РАБОЧАЯ ПРОГРАММА ДИСЦИПЛИНЫ

ОГСЭ.02 ИСТОРИЯ

Специальность

23.02.01 Организация перевозок и управление на транспорте (по видам)

программа подготовки специалистов среднего звена
базовая подготовка

форма обучения: очная

на базе основного общего образования

год набора: 2021

Автор: Панасюк О. И., преподаватель

Одобрена на заседании кафедры

Рассмотрена методической комиссией

Управление персоналом

(название кафедры)

Зав.кафедрой

Ветошн
(подпись)

к.ф.н., доц. Ветошкина Т. А.

(Фамилия И.О.)

Протокол № 10 от 20.06.2021

(Дата)

Горно-механического факультета

(название факультета)

Председатель

Осипов
(подпись)

Осипов П. А.

(Фамилия И.О.)

Протокол № 10 от 18.06.2021

(Дата)

Екатеринбург
2021

Рабочая программа общеобразовательной учебной дисциплины «История»
согласована с выпускающей кафедрой **Горных машин и комплексов**

И. о. заведующего кафедрой



Ю. А. Лагунова

Аннотация рабочей программы дисциплины «История»

Трудоемкость дисциплины: 75 часов.

Цель дисциплины: формирование научного представления об этапах и закономерностях исторического развития общества для формирования гражданской позиции.

Место дисциплины в структуре ОПОП:

Дисциплина «История» является дисциплиной общего гуманитарного и социально-экономического учебного плана по специальности **23.02.01 Организация перевозок и управление на транспорте (по видам)**.

Компетенции, формируемые в процессе изучения дисциплины:

общие

- понимать сущность и социальную значимость своей будущей профессии, проявлять к ней устойчивый интерес (ОК 1);
- организовывать собственную деятельность, выбирать типовые методы и способы выполнения профессиональных задач, оценивать их эффективность и качество (ОК 2);
- принимать решения в стандартных и нестандартных ситуациях и нести за них ответственность (ОК 3);
- осуществлять поиск и использование информации, необходимой для эффективного выполнения профессиональных задач, профессионального и личностного развития (ОК 4);
- использовать информационно-коммуникационные технологии в профессиональной деятельности (ОК 5);
- работать в коллективе и команде, эффективно общаться с коллегами, руководством, потребителями (ОК 6);
- брать на себя ответственность за работу членов команды (подчиненных), результат выполнения заданий (ОК 7);
- самостоятельно определять задачи профессионального и личностного развития, заниматься самообразованием, осознанно планировать повышение квалификации (ОК 8);
- ориентироваться в условиях частой смены технологий в профессиональной деятельности (ОК 9).

Результат изучения дисциплины:

Уметь:

- ориентироваться в современной экономической, политической и культурной ситуации в России и мире;
- выявлять взаимосвязь российских, региональных, мировых социально-экономических, политических и культурных проблем;

Знать:

- основные направления развития ключевых регионов мира на рубеже веков (XX и XXI вв.);
- сущность и причины локальных, региональных, межгосударственных конфликтов в конце XX – начале XXI вв.;
- основные процессы (интеграционные, поликультурные, миграционные) политического и экономического развития ведущих государств и регионов мира;
- назначение ООН, НАТО, ЕС и других организаций и основные направления их деятельности;
- о роли науки, культуры и религии в сохранении и укреплении национальных и государственных традиций;
- содержание и назначение важнейших нормативных правовых актов мирового и регионального значения.

СОДЕРЖАНИЕ

| | |
|--|----|
| 1. Цели освоения дисциплины | 5 |
| 2. Перечень планируемых результатов обучения по дисциплине | 5 |
| 3. Место дисциплины в структуре образовательной программы | 6 |
| 4. Объем дисциплины с указанием количества академических часов, выделенных на контактную работу обучающихся с преподавателем и на самостоятельную работу | 6 |
| 5. Содержание дисциплины, структурированное по темам (разделам) с указанием отведенного на них количества академических часов и видов учебных занятий | 6 |
| 6. Перечень учебно-методического обеспечения для самостоятельной работы обучающихся по дисциплине | 12 |
| 7. Оценочные материалы для проведения текущей и промежуточной аттестации по дисциплине | 13 |
| 8. Перечень основной и дополнительной учебной литературы, необходимой для освоения дисциплины | 13 |
| 9. Перечень ресурсов информационно-телекоммуникационной сети «Интернет», необходимых для освоения дисциплины | 14 |
| 10. Методические указания для обучающихся по освоению дисциплины | 14 |
| 11. Перечень программного обеспечения, используемого при осуществлении образовательного процесса по дисциплине и информационно-справочных систем | 14 |
| 12. Описание материально-технической базы, необходимой для осуществления образовательного процесса по дисциплине | 14 |

1. ЦЕЛИ ОСВОЕНИЯ ДИСЦИПЛИНЫ

Целью освоения учебной дисциплины «История» является формирование научного представления об этапах и закономерностях исторического развития общества для формирования гражданской позиции.

Задачи дисциплины:

- формирование у молодого поколения исторических ориентиров самоидентификации в современном мире, гражданской идентичности личности;
- формирование понимания истории как процесса эволюции общества, цивилизации и истории как науки;
- усвоение интегративной системы знаний об истории человечества при особом внимании к месту и роли России во всемирно-историческом процессе;
- развитие способности у обучающегося осмысливать важнейшие исторические события, процессы и явления;
- воспитание обучающихся в духе патриотизма, уважения к истории своего Отечества как единого многонационального государства, построенного на основе равенства всех народов России;
- творческое мышление, самостоятельность суждений, интерес к отечественному и мировому культурному и научному наследию, его сохранению и преумножению.

2. ПЕРЕЧЕНЬ ПЛАНИРУЕМЫХ РЕЗУЛЬТАТОВ ОБУЧЕНИЯ ПО ДИСЦИПЛИНЕ

Результатом освоения дисциплины «История» является формирование у обучающихся следующих компетенций:

общих

- понимать сущность и социальную значимость своей будущей профессии, проявлять к ней устойчивый интерес (ОК 1);
- организовывать собственную деятельность, выбирать типовые методы и способы выполнения профессиональных задач, оценивать их эффективность и качество (ОК 2);
- принимать решения в стандартных и нестандартных ситуациях и нести за них ответственность (ОК 3);
- осуществлять поиск и использование информации, необходимой для эффективного выполнения профессиональных задач, профессионального и личностного развития (ОК 4);
- использовать информационно-коммуникационные технологии в профессиональной деятельности (ОК 5);
- работать в коллективе и команде, эффективно общаться с коллегами, руководством, потребителями (ОК 6);
- брать на себя ответственность за работу членов команды (подчиненных), результат выполнения заданий (ОК 7);
- самостоятельно определять задачи профессионального и личностного развития, заниматься самообразованием, осознанно планировать повышение квалификации (ОК 8);
- ориентироваться в условиях частой смены технологий в профессиональной деятельности (ОК 9).

В результате освоения дисциплины обучающийся должен:

| | |
|--------|--|
| Знать: | <ul style="list-style-type: none">- основные направления развития ключевых регионов мира на рубеже веков (XX и XXI вв.);- сущность и причины локальных, региональных, межгосударственных конфликтов в конце XX – начале XXI вв.;- основные процессы (интеграционные, поликультурные, миграционные) политического и экономического развития ведущих государств и регионов мира; |
|--------|--|

| | |
|--------|--|
| | <ul style="list-style-type: none"> - назначение ООН, НАТО, ЕС и других организаций и основные направления их деятельности; - о роли науки, культуры и религии в сохранении и укреплении национальных и государственных традиций; - содержание и назначение важнейших нормативных правовых актов мирового и регионального значения |
| Уметь: | <ul style="list-style-type: none"> - ориентироваться в современной экономической, политической и культурной ситуации в России и мире; - выявлять взаимосвязь российских, региональных, мировых социально-экономических, политических и культурных проблем |

3. МЕСТО ДИСЦИПЛИНЫ В СТРУКТУРЕ ОБРАЗОВАТЕЛЬНОЙ ПРОГРАММЫ

Дисциплина «История» является дисциплиной общего гуманитарного и социально-экономического учебного плана по специальности **23.02.01 Организация перевозок и управление на транспорте (по видам)**.

4. ОБЪЕМ ДИСЦИПЛИНЫ С УКАЗАНИЕМ КОЛИЧЕСТВА АКАДЕМИЧЕСКИХ ЧАСОВ, ВЫДЕЛЕННЫХ НА КОНТАКТНУЮ РАБОТУ ОБУЧАЮЩИХСЯ С ПРЕПОДАВАТЕЛЕМ (ПО ВИДАМ УЧЕБНЫХ ЗАНЯТИЙ) И НА САМОСТОЯТЕЛЬНУЮ РАБОТУ

| Трудоемкость дисциплины | | | | | | | | контрольные, расчетно-графические работы, рефераты, проч. | курсовые работы (проекты) |
|-------------------------------|---------------|----------------------|-------------|--------------|----|-------|------|---|---------------------------|
| часы | | | | | | | | | |
| Общая (максим.) | лекции, уроки | практ. зан./семинары | лабор. зан. | консультации | СР | зачет | экз. | | |
| <i>очная форма обучения</i> | | | | | | | | | |
| 75 | 34 | 16 | - | 5 | 20 | + | - | - | - |
| <i>заочная форма обучения</i> | | | | | | | | | |
| 75 | 8 | 4 | | | 63 | + | | - | - |

5. СОДЕРЖАНИЕ ДИСЦИПЛИНЫ, СТРУКТУРИРОВАННОЕ ПО ТЕМАМ (РАЗДЕЛАМ) С УКАЗАНИЕМ ОТВЕДЕННОГО НА НИХ КОЛИЧЕСТВА АКАДЕМИЧЕСКИХ ЧАСОВ И ВИДОВ УЧЕБНЫХ ЗАНЯТИЙ

5.1. Тематический план изучения дисциплины

Для студентов очной формы обучения:

| № | Тема, раздел | Контактная работа обучающихся с преподавателем | | | Самостоятельная работа | Осваиваемые элементы компетенций | Наименование оценочного средства |
|----|--|--|-------------------|----------------|------------------------|----------------------------------|--|
| | | лекции, уроки | практ. занят./сем | лаборат. занят | | | |
| 1. | Объект, предмет, основные понятия и методы исследования истории. | 2 | 2 | | 2 | ОК1, ОК2, ОК3, ОК5 | опрос, практикоориентированное задание |
| 2. | Россия в начале XX века. | 4 | 2 | | 2 | ОК4, ОК6, ОК5 | опрос, практикоориентированное |

| | | | | | | | |
|----|---|-----------|-----------|--|-----------|------------------------|--|
| | | | | | | | задание |
| 3. | Советское государство в 1920-1940-е годы. | 4 | 2 | | 2 | OK2, OK8 | опрос, практикоориентированное задание |
| 4. | СССР в годы Второй мировой войны. | 4 | 2 | | 2 | OK8, OK4 OK5 | опрос, практикоориентированное задание |
| 5. | СССР в послевоенный период. | 4 | 2 | | 3 | OK2, OK4 | опрос, практикоориентированное задание |
| 6. | Советское общество в эпоху «застоя». | 4 | 2 | | 2 | OK1, OK7 | опрос, практикоориентированное задание |
| 7. | СССР в середине 1980-х-1990-х гг. | 4 | 2 | | 2 | OK7, OK8 | опрос, практикоориентированное задание |
| 8. | Россия и мир в начале XXI вв. | 4 | 2 | | 2 | OK1, OK4, OK5, OK 9 | опрос, коллоквиум, практикоориентированное задание |
| 9. | Подготовка к зачету | | | | 3 | OK1-9 | зачет |
| | ИТОГО | 34 | 16 | | 20 | OK1-9 | зачет |

Для студентов заочной формы обучения:

| № | Тема, раздел | Контактная работа обучающихся с преподавателем | | | Самостоятельная работа | Осваиваемые элементы компетенций | Наименование оценочного средства |
|----|--|--|-------------------|---------------|------------------------|----------------------------------|--|
| | | лекции, уроки | практ. занят./сем | лаборат.занят | | | |
| 1. | Объект, предмет, основные понятия и методы исследования истории. | 1 | 0,5 | | 8 | OK1, OK2, OK3, OK5 | опрос, практикоориентированное задание |
| 2. | Россия в начале XX века. | 1 | 0,5 | | 8 | OK4, OK6, OK5 | опрос, практикоориентированное задание |
| 3. | Советское государство в 1920-190-е годы. | 1 | 0,5 | | 8 | OK2, OK8 | опрос, практикоориентированное задание |
| 4. | СССР в годы Второй мировой войны. | 1 | 0,5 | | 8 | OK8, OK4 OK5 | опрос, практикоориентированное задание |
| 5. | СССР в послевоенный период. | 1 | 0,5 | | 7 | OK2, OK4 | опрос, практикоориентированное задание |
| 6. | Советское общество в эпоху | 1 | 0,5 | | 8 | OK1, OK7 | опрос, прак- |

| | | | | | | | |
|----|-----------------------------------|----------|----------|--|-----------|---------------|--|
| | «застоя». | | | | | | тикоориентированное задание |
| 7. | СССР в середине 1980-х-1990-х гг. | 1 | 0,5 | | 8 | ОК7, ОК8 | опрос, практикоориентированное задание |
| 8. | Россия и мир в начале XXI вв. | 1 | 0,5 | | 8 | ОК1, ОК4, ОК5 | опрос, коллоквиум, практикоориентированное задание |
| 9. | Подготовка к зачету | | | | | ОК1-9 | зачет |
| | ИТОГО | 8 | 4 | | 63 | ОК1-9 | зачет |

5.2. Содержание учебной дисциплины

Тема 1: Объект, предмет, основные понятия и методы исследования истории.

История, как комплекс наук, ее основные разделы. Сущность, формы, функции исторического знания. Концепция исторического процесса: цивилизационный, модернизационный, формационный, либеральные пути развития. Понятие и классификация исторического источника. Методы и источники изучения истории. Отечественная историография в прошлом и настоящем: общее и особенное. Методология и теория исторической науки. История России - неотъемлемая часть всемирной истории. Факторы своеобразия российской истории: природно-климатический, геополитический, этноконфессиональный, социокультурный.

Тема 2: Россия в начале XX века.

Роль XX столетия в мировой истории. Глобализация общественных процессов. Проблема экономического роста и модернизации. Революция и реформы. Столкновение тенденций интернационализма и национализма, интеграция и сепаратизм, демократии и авторитаризма. Россия в начале XX века. Объективная потребность в индустриальной модернизации России. Экономическое и социальное развитие страны. Николай II. Деятельности С.Ю. Витте. Политические партии России: генезис, классификация, программы, тактика. Внешняя политика страны в начале XX века. Русско-японская война. Первая русская революция: причины, ход событий, последствия. Манифест 17 октября. Создание либеральных партий. Политические партии России: генезис, классификация, программы, тактика. Деятельность П.А. Столыпина. Аграрная реформа. Деятельность Государственной Думы. Российские реформы в контексте общемирового развития в начале века. Международные противоречия в начале XX века. Причины первой мировой войны. Россия в условиях мировой войны и общенационального кризиса. Февральская революция 1917 года. Борьба за выбор путей развития страны в марте-октябре 1917 года. Апрельский, июньский, июльские кризисы Временного правительства. Корниловский мятеж. Большевиизация Советов. Октябрьская революция.: дискуссии о причинах, характере и последствиях. Судьба Учредительного собрания. Гражданская война и интервенция, их результату и последствия. Российская эмиграция. Начало складывания советской государственности.

Тема 3: Советское государство в 1920-190-е годы.

Советское государство после окончания Гражданской войны: социально-экономическое развитие страны в 1920-е гг. Новая экономическая политика. Образование СССР. «Политическое завещание» В. И. Ленина и его судьба. Л. Д. Троцкий. И. В. Сталин. Хозяйственные, социальные и идеологические сдвиги в стране в 1920-е гг. внутривластные борьба в 1920-е гг. Альтернативы развития страны. Формирование однопартийного

политического режима. Сталинская модель модернизации страны – «Большой скачок» (1928-1939 гг.) Социально-экономические преобразования в 1930-е гг. Индустриализация страны. Первые пятилетки. Коллективизация сельского хозяйства. Административно-командные методы ее осуществления. Культурная жизнь страны в 1920-е гг. Усиление режима личной власти И.В. Сталина. Курс на строительство социализма в одной стране и его последствия. Складывание советского тоталитаризма. Репрессии. Сопротивление сталинизму. Внешняя политика Советской России и СССР в 1920-1930-е гг.

Тема 4: СССР в годы Второй мировой войны.

СССР накануне и в начальный период Второй Мировой войны. Советско-германский пакт о ненападении. Внешняя политика СССР в условиях начавшейся войны. Великая Отечественная война (1941-1945 гг.). Дискуссии о причинах и характере войны. Боевые действия в июне 1941 – осенью 1942 гг. Битва за Москву. Оборона Ленинграда. Коренной перелом в ходе войны. Сталинград. Курская битва. Советский тыл в годы войны. Государство и общество. Завершение Великой Отечественной войны. Боевые действия в 1944-1945 гг. Разгром Германии. Разгром Японии. Окончание Второй мировой войны. Итоги и уроки войны.

Тема 5: СССР в послевоенный период.

Социально-экономические последствия великой Отечественной войны. Страна в послевоенный восстановительный период. Начало «холодной войны». Смерть И. В. Сталина и борьба за власть в высшем партийно-государственном руководстве страны. Н.С. Хрущев. XX съезд КПСС, осуждение культа личности Сталина. Курс на построение коммунистического общества. Социально-экономическое развитие страны в конце 1950 начале 1960-х гг. противоречивость и непоследовательность политики Н.С. Хрущева. Духовное развитие советского общества. «Оттепель». Внешняя политика СССР в 1950-1960-х гг. Холодная война.

Тема 6: Советское общество в эпоху «застоя».

Попытки осуществления политических и экономических реформ. Поиски новых форм и методов управления. НТР и ее влияние на ход общественного развития. СССР в 1960-1980-е гг.: нарастание кризисных явлений. Бюрократизация партийного и государственного аппарата. Л. И. Брежнев. Концепция «развитого социализма». Противоречивость духовной жизни общества. Диссидентское движение: А. Д. Сахаров, А. И. Солженицын. Приход к власти Ю. В. Андропова. «Мини-застой» К. У. Черненко. Внешняя политика в эпоху «разрядки» и начало новой конфронтации с Западом.

Тема 7: СССР в середине 1980 -1990-х гг.

Советский союз в 1985-1991 гг. М.С. Горбачев: динамика политических взглядов и позиций. «Перестройка»: сущность и этапы. КПСС и реформы. Утверждение многопартийности. Политические партии и их лидеры. Размежевание общества на основе политических воззрений и идеалов. Обострение национальных противоречий. Духовная культура в новых условиях. «Новое политическое мышление». Кризис политики «перестройки». Попытка государственного переворота 1991 г. и ее провал. Распад СССР. Беловежские соглашения. Начало радикальных социально-экономических преобразований. Б.Н. Ельцин. Либерализация цен и ее последствия. Приватизация государственной собственности. Рост социального расслоения в обществе. Поляризация политических сил. Противостояние законодательной и исполнительной власти в октябре 1993 г. Конституция 1993 г. Становление новой российской государственности (1993-1999 гг.). Россия и субъекты Федерации. Война в Чечне. Россия и мировое сообщество. Экономический кризис 1998 г. уход Б. Н. Ельцина. Президентские выборы 2000 г. В. В. Путин.

Тема 8: Россия и мир в начале XXI вв.

Глобализация мирового экономического, политического и культурного пространства. Место России в многополярном мире. Расширение НАТО и ЕС на восток. Региональные и глобальные интересы России. Российская Федерация в начале XXI века. Современные проблемы человечества и роль России в их решении. Изменения в политической сис-

теме российского общества. Президентство В. В. Путина, его внутренняя и внешняя политика, национальная идея. Социально-экономическое положение РФ в период 2000-2017 гг. модели модернизации общества и путей интенсификации российской экономики. Стратегия государственной национальной политики Российской Федерации. Мировые финансовые и экономические кризисы и их влияние на экономику России. Культура и религия в современной России. Смена Россией приоритетов во внешней политике на рубеже XX-XXI веков. Налаживание международных экономических и военных связей. ЕврАзЭС (с 2015 г. ЕАЭС), ОДКБ, ШОС, БРИКС. Вступление России в ВТО. Совместная декларация России и Китая о многополярном мире. Современная концепция российской внешней политики в условиях многополярного мира. Противодействие РФ попыткам США вторгнуться в сферу геополитических интересов на Кавказе, в Центральной Азии и в Прибалтике. Применение США вооруженной силы против Югославии и Ирака. Ликвидация государственности в Ливии. Способствование США созданию экстремистских движений как основного фактора миграции населения из стран Ближнего Востока и Северной Африки. Международный терроризм, беженцы. Грузино-российский военный конфликт в августе 2008 г. Государственный переворот на Украине (февраль 2014 г.). Основные угрозы начала XXI века: терроризм и неонацизм. Особенности их распространения. Сущность глобальных процессов современности. Отказ от борьбы с неонацизмом в странах, бывших участниками антигитлеровской коалиции (Канада, США) в нарушение Резолюции 69-й сессии ООН (декабрь 2014 г.). Возвращение Крыма и Севастополя в состав Российской Федерации. Санкции США и Евросоюза против России и их последствия. Нарастание международной напряженности. Сирия в огне боевых действий. Роль России в разгроме основных сил международного терроризма. Агрессивная русофобия США и НАТО. Рост международного авторитета Российской Федерации.

5.3. Содержание практических (семинарских) занятий

Тема 1. Объект, предмет, основные понятия и методы исследования истории.

Форма проведения занятия – опрос, практикоориентированное задание.

Вопросы к опросу:

Термины «история», «предмет истории», «цивилизация».

Типология цивилизаций.

Практикоориентированное задание: составление глоссария по основным терминам, использование словарей и учебно-методических пособий

Тема 2. Россия в начале XX века.

Форма проведения занятия - опрос, практикоориентированное задание.

Вопросы к опросу:

Революция 1905-1907 гг. Причины, характер, движущие силы, основные этапы и итоги. Кровавое воскресенье.

Манифест 17 октября.

Третьеиюньская политическая система.

Столыпинская аграрная реформа.

Первая мировая война: причины, характер, итоги. Участие в войне России.

Борьба политических сил России за выбор пути дальнейшего развития.

Практикоориентированное задание:

Каковы были причины, характер, движущие силы, основные этапы и итоги революции 1905-1907 гг. В чем состояла необходимость проведения реформ в России?

Тема 3. Советское государство в 1920-1930-е годы.

Форма проведения занятия - опрос, практикоориентированное задание.

Вопросы к опросу:

Октябрьская революция.

Гражданская война: основные этапы, последствия. Причины побед большевиков.

Экономический и политический кризис 1920-1921 гг. в Советской России.

Практикоориентированное задание:

Чем был вызван экономический и политический кризис в стране в конце 1920 г. Что такое новая экономическая политика?

Тема 4. СССР в годы Второй мировой войны.

Форма проведения занятия - опрос, практикоориентированное задание.

Вопросы к опросу:

Масштабы войн и ее причины.

Великая Отечественная война 1941-1945 гг.

Практикоориентированное задание:

В чем состояли причины ВОВ? Какова ее периодизация? В чем состояли итоги и уроки начального периода войны?

Тема 5. СССР в послевоенный период.

Форма проведения занятия - опрос, практикоориентированное задание.

Вопросы к опросу:

Советское общество в послевоенный период. Апогей сталинского тоталитаризма.

Н. С. Хрущев: оценки его деятельности.

«Холодная война».

Практикоориентированное задание:

Как можно охарактеризовать международное положение СССР в первые послевоенные годы. Как оно повлияло на особенности внешней политики СССР? Какие потери война нанесла советскому обществу, экономике страны? Как проходило восстановление хозяйства в первые послевоенные годы? Как изменился повседневный быт людей.

Тема 6. Советское общество в эпоху «застоя».

Форма проведения занятия - опрос, практикоориентированное задание.

Вопросы к опросу:

Социально-экономическое и политическое развитие СССР в 1964-1985 гг.

НТП и реформы.

Практикоориентированное задание:

Чем характеризовалось политическое развитие страны в 1965-1984 гг.? Каковы его итоги? В каком состоянии находилась советская экономика к середине 60-х гг.? В чем причины такого положения? Каковы были основные направления предпринятого властью в 1965 г реформирование промышленности и сельского хозяйства. Каковы результаты социально-экономического развития страны?

Тема 7. СССР в середине 1980-х-1990-х гг.

Форма проведения занятия - опрос, практикоориентированное задание.

Вопросы к опросу:

Сущность перестройки: оценка событий, периодизация перестройки.

Кризис политики М.С. Горбачева.

Практикоориентированное задание:

В чем заключались объективные и субъективные причины политических перемен в СССР в 1985-991 гг.? В каком направлении реформировалась политическая система страны, и какие результаты получены на этом пути?

Тема 8. Россия и мир в начале XXI вв.

Форма проведения занятия - опрос, практикоориентированное задание, коллоквиум.

Вопросы к опросу:

Современная ситуация в стране.

Принятие конституции.

Российская федерация как новый субъект международных отношений.

Практикоориентированное задание:

Какова была роль России в образовании и деятельности СНГ? Каковы были результаты российской внешней политики в 90-е гг. какие меры были предприняты президентом В. В. Путиным по укреплению российской государственности, по обеспечению гражданского согласия и единства общества, по реформированию отечественной экономики, усилению борьбы с угрозой международного терроризма в начале XXI вв.? В чем состояли основные подходы российского руководства к реализации внешней политики страны в начале XXI в.?

Консультации

Формы проведения консультаций: групповые.

6. ПЕРЕЧЕНЬ УЧЕБНО-МЕТОДИЧЕСКОГО ОБЕСПЕЧЕНИЯ ДЛЯ САМОСТОЯТЕЛЬНОЙ РАБОТЫ ОБУЧАЮЩИХСЯ ПО ДИСЦИПЛИНЕ

Для организации самостоятельной работы обучающихся по изучению дисциплины «История» кафедрой подготовлены *Методические указания по организации самостоятельной работы и задания для обучающихся специальности 23.02.01 Организация перевозок и управление на транспорте (по видам)*.

Обоснование затрат времени на самостоятельную работу обучающихся (СРО)

Суммарный объем часов на СРО очной формы обучения составляет 20 часов.

| № п/п | Виды самостоятельной работы | Единица измерения | Норма времени, час | Расчетная трудоемкость СРО по нормам, час. | Принятая трудоемкость СРО, час. |
|-------|---|-------------------|--------------------|--|---------------------------------|
| 1 | Повторение материала лекций | 1 час | 0,1-4,0 | $0,1 \times 34 = 3,4$ | 3,4 |
| 2 | Самостоятельное изучение тем дисциплины | 1 тема | 1,0-8,0 | $1,0 \times 8 = 8$ | 8 |
| 3 | Подготовка к практическим занятиям | 1 занятие | 0,3-2,0 | $0,3 \times 8 = 1,6$ | 1,6 |
| 4 | Подготовка к коллоквиуму | 1 занятие | 1,0-4,0 | $4 \times 1 = 4$ | 4 |
| 5 | Подготовка к зачету | | | 3 | 3 |
| | Итого: | | | | 20 |

Суммарный объем часов на СРО заочной формы обучения составляет 63 часа.

| № п/п | Виды самостоятельной работы | Единица измерения | Норма времени, час | Расчетная трудоемкость СРО по нормам, час. | Принятая трудоемкость СРО, час. |
|-------|---|-------------------|--------------------|--|---------------------------------|
| 1 | Повторение материала лекций | 1 час | 0,1-4,0 | $2 \times 8 = 16$ | 16 |
| 2 | Самостоятельное изучение тем дисциплины | 1 тема | 1,0-8,0 | $3 \times 8 = 24$ | 24 |

| | | | | | |
|---|------------------------------------|-----------|---------|------------|----|
| 3 | Подготовка к практическим занятиям | 1 занятие | 0,3-2,0 | 2 × 8 = 16 | 16 |
| 4 | Подготовка к коллоквиуму | 1 занятие | 1,0-4,0 | 4 × 1 = 4 | 4 |
| 5 | Подготовка к зачету | | | 3 | 3 |
| | Итого: | | | | 63 |

Форма контроля самостоятельной работы студентов – проверка на практическом занятии, зачёт.

7. ТЕКУЩИЙ КОНТРОЛЬ И ПРОМЕЖУТОЧНАЯ АТТЕСТАЦИЯ ОБУЧАЮЩИХСЯ ПО ДИСЦИПЛИНЕ

Оценка результатов обучения осуществляется в ходе текущего контроля успеваемости и промежуточной аттестации.

Формы *текущего контроля* (оценочные средства): опрос, коллоквиум, практико-ориентированное задание.

Промежуточная аттестация по итогам освоения дисциплины проводится в форме *зачета*.

Билет на зачет включает в себя: тест, практикоориентированное задание.

8. ПЕРЕЧЕНЬ ОСНОВНОЙ И ДОПОЛНИТЕЛЬНОЙ УЧЕБНОЙ ЛИТЕРАТУРЫ, НЕОБХОДИМОЙ ДЛЯ ОСВОЕНИЯ ДИСЦИПЛИНЫ

8.1. Основная литература

| № п/п | Наименование | Кол-во экз. |
|-------|---|-------------|
| 1 | Батенев Л. М. Краткая история России. С древнейших времен до конца XX века: учебное пособие / Л. М. Батенев; Урал. гос. горный ун-т. – Екатеринбург: Изд-во УГГУ, 2015. – 281 с. | 50 |
| 2 | Батенев Л. М. Россия в 1917 году: учебное пособие / Л. М. Батенев; Урал. гос. горный ун-т. - Екатеринбург, 2015. – 215 с. | 50 |
| 3 | Всеобщая история государства и права. Том 1. Древний мир и средние века [Электронный ресурс]: учебник для вузов в двух томах / Н. П. Дмитриевский [и др.]. Электрон. текстовые данные. - М.: Зерцало-М, 2019. - 640 с. 978-5-94373-439-7. Режим доступа: http://www.iprbookshop.ru/78879.html | Эл. ресурс |
| 4 | Всеобщая история государства и права. Том 2. Новое время. Новейшее время [Электронный ресурс]: учебник для вузов в двух томах / Б. Я. Арсеньев [и др.]. - Электрон. текстовые данные. - М.: Зерцало-М, 2019. - 640 с. - 978-5-94373-440-3. - Режим доступа: http://www.iprbookshop.ru/78880.html | Эл. ресурс |

8.2 Дополнительная литература

| № п/п | Наименование | Кол-во экз. |
|-------|--|-------------|
| 1 | История в таблицах и схемах [Электронный ресурс] / Электрон. текстовые данные. СПб.: Виктория плюс, 2016. - 112 с. - 978-5-91673-052-4. - Режим доступа: http://www.iprbookshop.ru/58065.html | Эл. ресурс |
| 2 | Малахова Л.П. История России 1900–1937 гг. [Электронный ресурс]: учебное пособие для бакалавров специальности 44.03.05 Педагогическое образование / Л.П. Малахова. - Электрон. текстовые данные. - Саратов: Ай Пи Эр Медиа, 2018. - 120 с. - 978-5-4486-0044-9. - Режим доступа: http://www.iprbookshop.ru/69315.html | Эл. ресурс |
| 3 | Половинкина М. Л. История России. Даты, события, персоналии [Электронный ресурс]: учебное пособие / М. Л. Половинкина. - Электрон. текстовые данные. - Липецк: Липецкий государственный технический университет, ЭБС АСВ, 2017. — 86 с. — 978-5-88247-828-4. - Режим доступа: http://www.iprbookshop.ru/73074.html | Эл. ресурс |
| 4 | Прядеин В. С. История России в схемах, таблицах, терминах и тестах [Электронный ресурс] | Эл. ресурс |

| |
|--|
| ресурс]: учебное пособие / В. С. Прядеин. - Электрон. текстовые данные. - Екатеринбург: Уральский федеральный университет, ЭБС АСВ, 2015. - 192 с. - 978-5-7996-1505-5. - Режим доступа: http://www.iprbookshop.ru/68335.Html |
|--|

8.3. Справочно-библиографические и периодические издания

Президент Российской Федерации- <http://www.kremlin.ru/>
Государственная дума Российской Федерации- <http://duma.gov.ru/>
Правительство Российской Федерации- <http://government.ru/>

9. ПЕРЕЧЕНЬ РЕСУРСОВ ИНФОРМАЦИОННО - ТЕЛЕКОММУНИКАЦИОННОЙ СЕТИ «ИНТЕРНЕТ», НЕОБХОДИМЫХ ДЛЯ ОСВОЕНИЯ ДИСЦИПЛИНЫ, ПРОФЕССИОНАЛЬНЫХ БАЗ ДАННЫХ

ИПС «КонсультантПлюс»
E-library: электронная научная библиотека - <https://elibrary.ru>

10. МЕТОДИЧЕСКИЕ УКАЗАНИЯ ДЛЯ ОБУЧАЮЩИХСЯ ПО ОСВОЕНИЮ ДИСЦИПЛИНЫ

Алгоритм работы студентов для качественного усвоения дисциплины включает в себя следующие действия:

1. Изучение рабочей программы дисциплины, что позволит правильно сориентироваться в системе требований, предъявляемых к студенту со стороны преподавателя.
2. Посещение и конспектирование лекций.
3. Обязательная подготовка к практическим занятиям.
4. Изучение основной и дополнительной литературы, интернет-источников.
5. Выполнение всех видов самостоятельной работы.

11. ПЕРЕЧЕНЬ ПРОГРАММНОГО ОБЕСПЕЧЕНИЯ, ИСПОЛЬЗУЕМОГО ПРИ ОСУЩЕСТВЛЕНИИ ОБРАЗОВАТЕЛЬНОГО ПРОЦЕССА ПО ДИСЦИПЛИНЕ

1. Microsoft Windows 8 Professional
2. Microsoft Office Professional 2010
3. Fine reader 12 Professional

12. ОПИСАНИЕ МАТЕРИАЛЬНО-ТЕХНИЧЕСКОЙ БАЗЫ, НЕОБХОДИМОЙ ДЛЯ ОСУЩЕСТВЛЕНИЯ ОБРАЗОВАТЕЛЬНОГО ПРОЦЕССА ПО ДИСЦИПЛИНЕ

Реализация данной учебной дисциплины осуществляется с использованием материально-технической базы, обеспечивающей проведение всех видов учебных занятий обучающихся, предусмотренных программой учебной дисциплины, соответствующей действующим санитарным и противопожарным правилам и нормам.

ЛИСТ ИЗМЕНЕНИЙ РАБОЧЕЙ ПРОГРАММЫ ДИСЦИПЛИНЫ

1. Раздел 7 после таблицы дополнить следующими абзацами:

При реализации дисциплины используется балльно-рейтинговая система оценки учебной деятельности в соответствии с Положением о балльно-рейтинговой системе оценки учебной деятельности (учебном рейтинге) обучающихся в ФГБОУ ВО «Уральский государственный горный университет» (СМК ОД.Пл.04-06.222-2021).

Распределение баллов в рамках текущего рейтинга и рейтинга промежуточной аттестации по учебной дисциплине представлены в комплекте оценочных средств по дисциплине.

Полученные значения учебного рейтинга обучающихся в баллах переводятся в оценки, выставляемые по следующей шкале:

| Количество баллов | Отметка за экзамен/ зачёт с оценкой | Отметка о зачёте |
|-------------------|-------------------------------------|------------------|
| 80-100 | Отлично | Зачтено |
| 65-79 | Хорошо | |
| 50-64 | Удовлетворительно | |
| 0-49 | Неудовлетворительно | Не зачтено |

2. Рабочая программа актуализирована в части разделов:

- Перечень основной и дополнительной учебной литературы, необходимой для освоения дисциплины
- Перечень ресурсов информационно - телекоммуникационной сети «интернет», необходимых для освоения дисциплины
- Перечень программного обеспечения, используемого при осуществлении образовательного процесса по дисциплине

Одобрено на заседании кафедры УП. Протокол от «20» июня 2021 № 10

Заведующий кафедрой

 Т. А. Ветошкина
подпись И.О. Фамилия

МИНИСТЕРСТВО НАУКИ И ВЫСШЕГО ОБРАЗОВАНИЯ РФ

ФГБОУ ВО «Уральский государственный горный университет»



УТВЕРЖДАЮ

Проректор по учебно-методическому
комплексу
С. А. Упоров

РАБОЧАЯ ПРОГРАММА ДИСЦИПЛИНЫ

ОГСЭ.03 ИНОСТРАННЫЙ ЯЗЫК

Специальность

23.02.01 Организация перевозок и управление на транспорте (по видам)

программа подготовки специалистов среднего звена

базовая подготовка

форма обучения: очная

на базе основного общего образования

год набора: 2021

Автор: Радионова Т. Ю.

Одобрена на заседании кафедры
иностраных языков и деловой комму-
никации (ИЯДК)

(название кафедры)

Зав.кафедрой

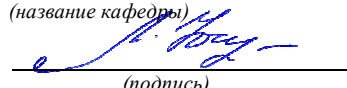
(подпись)

Юсупова Л. Г.

(Фамилия И.О.)

Протокол № 7 от 22.06.2021

(Дата)

Рассмотрена методической комиссией

Горно-механического факультета

(название факультета)

Председатель

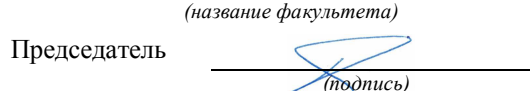
(подпись)

Осипов П. А.

(Фамилия И.О.)

Протокол № 10 от 18.06.2021

(Дата)

Екатеринбург
2021

Рабочая программа дисциплины ОГСЭ.03 Иностранный язык согласована с выпускающей кафедрой горных машин и комплексов

И. о. заведующего кафедрой



Ю. А. Лагунова

Аннотация рабочей программы дисциплины «Иностранный язык»

Трудоемкость дисциплины: 188 часов.

Цель дисциплины: формирование и развитие коммуникативных компетенций (говорение, письмо, чтение, аудирование), необходимых и достаточных для решения коммуникативно-практических задач в ситуациях бытового общения.

Место дисциплины в структуре ОПОП: Дисциплина «Иностранный язык» является дисциплиной общего гуманитарного и социально-экономического цикла учебного плана по специальности **23.02.01 Организация перевозок и управление на транспорте (по видам).**

Компетенции, формируемые в процессе изучения дисциплины:

общие

- понимать сущность и социальную значимость своей будущей профессии, проявлять к ней устойчивый интерес (ОК 1);
- организовывать собственную деятельность, выбирать типовые методы и способы выполнения профессиональных задач, оценивать их эффективность и качество (ОК 2);
- принимать решения в стандартных и нестандартных ситуациях и нести за них ответственность (ОК 3);
- осуществлять поиск и использование информации, необходимой для эффективного выполнения профессиональных задач, профессионального и личностного развития (ОК 4);
- использовать информационно-коммуникационные технологии в профессиональной деятельности (ОК 5);
- работать в коллективе и команде, эффективно общаться с коллегами, руководством, потребителями (ОК 6);
- брать на себя ответственность за работу членов команды (подчиненных), результат выполнения заданий (ОК 7);
- самостоятельно определять задачи профессионального и личностного развития, заниматься самообразованием, осознанно планировать повышение квалификации (ОК 8);
- ориентироваться в условиях частой смены технологий в профессиональной деятельности (ОК 9).

профессиональные

- выполнять операции по осуществлению перевозочного процесса с применением современных информационных технологий управления перевозками (ПК 1.1);
- оформлять документы, регламентирующие организацию перевозочного процесса (ПК 1.3);
- организовывать работу персонала по обработке перевозочных документов и осуществлению расчетов за услуги, предоставляемые транспортными организациями (ПК 3.1);
- применять в профессиональной деятельности основные положения, регулирующие взаимоотношения пользователей транспорта и перевозчика (ПК 3.3).

Результат изучения дисциплины:

Уметь:

- общаться (устно и письменно) на иностранном языке на профессиональные и повседневные темы;
- переводить (со словарем) иностранные тексты профессиональной направленности;
- самостоятельно совершенствовать устную и письменную речь, пополнять словарный запас;

Знать:

- лексический (1200 - 1400 лексических единиц) и грамматический минимум, необходимый для чтения и перевода (со словарем) иностранных текстов профессиональной направленности.

СОДЕРЖАНИЕ

| | |
|--|----|
| Аннотация..... | 2 |
| 1. Цели освоения дисциплины..... | 6 |
| 2. Перечень планируемых результатов обучения по дисциплине..... | 6 |
| 3. Место дисциплины в структуре образовательной программы..... | 7 |
| 4. Объем дисциплины с указанием количества академических часов, выделенных на работу обучающихся во взаимодействии с преподавателем и на самостоятельную работу..... | 7 |
| 5. Содержание дисциплины, структурированное по темам (разделам) с указанием отведенного на них количества академических часов и видов учебных занятий..... | 7 |
| 6. Перечень учебно-методического обеспечения для самостоятельной работы обучающихся по дисциплине..... | 13 |
| 7. Текущий контроль и промежуточная аттестация обучающихся по дисциплине.... | 14 |
| 8. Перечень основной и дополнительной учебной литературы, необходимой для освоения дисциплины..... | 17 |
| 9. Перечень ресурсов информационно-телекоммуникационной сети «Интернет», необходимых для освоения дисциплины..... | 18 |
| 10. Методические указания для обучающихся по освоению дисциплины..... | 19 |
| 11. Перечень программного обеспечения, используемого при осуществлении образовательного процесса по дисциплине..... | 19 |
| 12. Описание материально-технической базы, необходимой для осуществления образовательного процесса по дисциплине..... | 19 |

1. ЦЕЛИ ОСВОЕНИЯ ДИСЦИПЛИНЫ

Целью освоения учебной дисциплины «Иностранный язык» является формирование и развитие коммуникативных компетенций (говорение, письмо, чтение, аудирование), необходимых и достаточных для решения коммуникативно-практических задач в ситуациях бытового общения.

Задачи дисциплины:

- развитие интеллектуальных способностей обучающихся, логического мышления, памяти, повышение общей культуры и культуры речи; расширение кругозора обучающихся, знаний о странах изучаемого языка; формированию у обучающихся навыков и умений самостоятельной работы, совместной работы в группах, умений общаться друг с другом и в коллективе.

- формирование и развитие личности обучающихся, их нравственно-эстетических качеств, мировоззрения, черт характера; отражают общую гуманистическую направленность образования и реализуются в процессе коллективного взаимодействия обучающихся, а так же в педагогическом общении преподавателя и обучающихся.

- развитие всех составляющих коммуникативной компетенции (речевой, языковой, социокультурной, компенсаторной и учебно-познавательной).

2. ПЕРЕЧЕНЬ ПЛАНИРУЕМЫХ РЕЗУЛЬТАТОВ ОБУЧЕНИЯ ПО ДИСЦИПЛИНЕ

Результатом освоения дисциплины «Иностранный язык» является формирование у обучающихся следующих компетенций:

общие

- понимать сущность и социальную значимость своей будущей профессии, проявлять к ней устойчивый интерес (ОК 1);

- организовывать собственную деятельность, выбирать типовые методы и способы выполнения профессиональных задач, оценивать их эффективность и качество (ОК 2);

- принимать решения в стандартных и нестандартных ситуациях и нести за них ответственность (ОК 3);

- осуществлять поиск и использование информации, необходимой для эффективного выполнения профессиональных задач, профессионального и личностного развития (ОК 4);

- использовать информационно-коммуникационные технологии в профессиональной деятельности (ОК 5);

- работать в коллективе и команде, эффективно общаться с коллегами, руководством, потребителями (ОК 6);

- брать на себя ответственность за работу членов команды (подчиненных), результат выполнения заданий (ОК 7);

- самостоятельно определять задачи профессионального и личностного развития, заниматься самообразованием, осознанно планировать повышение квалификации (ОК 8);

- ориентироваться в условиях частой смены технологий в профессиональной деятельности (ОК 9).

профессиональные

- выполнять операции по осуществлению перевозочного процесса с применением современных информационных технологий управления перевозками (ПК 1.1);

- оформлять документы, регламентирующие организацию перевозочного процесса (ПК 1.3);

- организовывать работу персонала по обработке перевозочных документов и осуществлению расчетов за услуги, предоставляемые транспортными организациями (ПК 3.1);

- применять в профессиональной деятельности основные положения, регулирующие взаимоотношения пользователей транспорта и перевозчика (ПК 3.3).

В результате освоения дисциплины обучающийся должен:

| | |
|--------|---|
| Знать: | - лексический (1200 - 1400 лексических единиц) и грамматический минимум, необходимый для чтения и перевода (со словарем) иностранных текстов профессиональной направленности. |
| Уметь: | - общаться (устно и письменно) на иностранном языке на профессиональные и повседневные темы; - переводить (со словарем) иностранные тексты профессиональной направленности; - самостоятельно совершенствовать устную и письменную речь, пополнять словарный запас |

3. МЕСТО ДИСЦИПЛИНЫ В СТРУКТУРЕ ОБРАЗОВАТЕЛЬНОЙ ПРОГРАММЫ

Дисциплина «Иностранный язык» является дисциплиной общего гуманитарного и социально-экономического цикла учебного плана по специальности 23.02.01 Организация перевозок и управление на транспорте (по видам).

4. ОБЪЕМ ДИСЦИПЛИНЫ С УКАЗАНИЕМ КОЛИЧЕСТВА АКАДЕМИЧЕСКИХ ЧАСОВ, ВЫДЕЛЕННЫХ НА КОНТАКТНУЮ РАБОТУ ОБУЧАЮЩИХСЯ С ПРЕПОДАВАТЕЛЕМ (ПО ВИДАМ УЧЕБНЫХ ЗАНЯТИЙ) И НА САМОСТОЯТЕЛЬНУЮ РАБОТУ

| Трудоемкость дисциплины | | | | | | | | контрольные, расчетно-графические работы, рефераты, проч. | курсовые работы (проекты) |
|-------------------------------|---------------|-------------|-------------|--------------|-----|-------|------------|---|---------------------------|
| часы | | | | | | | | | |
| Общая (максим.) | уроки, лекции | практ. зан. | лабор. зан. | консультации | СР | зачет | диф. зачет | | |
| <i>очная форма обучения</i> | | | | | | | | | |
| 188 | 18 | 150 | | | 20 | + | + | | |
| <i>заочная форма обучения</i> | | | | | | | | | |
| 188 | 10 | 20 | | | 158 | + | + | | |

5. СОДЕРЖАНИЕ ДИСЦИПЛИНЫ, СТРУКТУРИРОВАННОЕ ПО ТЕМАМ (РАЗДЕЛАМ) С УКАЗАНИЕМ ОТВЕДЕННОГО НА НИХ КОЛИЧЕСТВА АКАДЕМИЧЕСКИХ ЧАСОВ И ВИДОВ УЧЕБНЫХ ЗАНЯТИЙ

5.1. Тематический план изучения дисциплины

Для студентов очной формы обучения:

| № | Тема, раздел | Контактная работа обучающихся с преподавателем | | | Самостоятельная работа | Формируемые компетенции | Наименование оценочного средства |
|----|--|--|------------------------------|-----------------|------------------------|-------------------------|----------------------------------|
| | | уроки, лекции | практич. занятия и др. формы | лаборат. занят. | | | |
| 1. | <u>Часть А: Бытовая сфера общения:</u> Семья. Взаимоотношения в семье, семейные традиции. Жилищные условия. Устройство городской квартиры/загородного дома.). | 1 | 14 | | 1 | ОК-2 ОК-4 | опрос |

| | | | | | | | |
|----|---|---|----|--|---|--|--------|
| | <p><u>Часть Б: Грамматика:</u> Основные глаголы «быть», «иметь». Порядок слов в утвердительном, вопросительном, отрицательном предложении.</p> | | | | | | |
| 2. | <p><u>Часть А: Социально-культурная сфера:</u> Мой факультет городского хозяйства, УГГУ (история, факультеты, здания, учебный год) <u>Часть Б: Грамматика:</u> степени сравнения прилагательных и наречий.</p> | 2 | 14 | | 1 | ОК-2 ОК-4 ОК-5 ПК 1.1 ПК 1.3 | доклад |
| | Проведение зачета | | 2 | | 2 | | Зачет |
| 3. | <p><u>Часть А: Учебно-познавательная сфера:</u> Образование в России и в стране изучаемого языка <u>Часть Б: Грамматика:</u> Времена в активном залоге Англ.яз: Простые времена (Simple Tenses) Нем.яз.: Настоящее время (Präsens), простое прошедшее время (Präteritum), Фр.яз.: Настоящее время Présent de l'Indicatif, сложное прошедшее время (Passé composé)</p> | 2 | 14 | | 1 | ОК-2 ОК-4 ПК 1.1 ПК 1.3 | опрос |
| 4. | <p><u>Часть А: Учебно-познавательная сфера:</u> Екатеринбург - столица Урала. Мой родной город. <u>Часть Б: Грамматика:</u> Времена в активном залоге. Англ.яз.: Продолженные времена (Continuous Tenses). Нем.яз.: сложное прошедшее время (Perfekt, Plusquamperfekt) Фр.яз.: незаконченное прошедшее время: Imparfait. Простое прошедшее время (Passé simple).</p> | 1 | 14 | | 1 | ОК-2 ОК-4 ОК-5 | доклад |

| | | | | | | | |
|----|--|---|----|--|---|--------------------------------|----------------------------------|
| | Проведение зачета | | 2 | | 2 | | Зачет |
| 5. | <p>Часть А: Учебно-познавательная сфера: Страны изучаемого языка и их столицы</p> <p><u>Часть Б: Грамматика:</u> Времена в активном залоге. Англ.яз.: Завершенные времена (Perfect Tenses) Нем.яз.: Будущее время (Futurum I, II). Фр.яз.: простое будущее время (Futur simple), непосредственное будущее и прошлое время (Futur et Passé Immédiats)</p> | 2 | 14 | | 1 | ОК-2 ОК-4 | опрос |
| 6. | <p><u>Часть А: Социально-культурная сфера:</u> Путешествие на поезде, самолете. Покупка ж/д и авиабилетов. Таможня.</p> <p><u>Часть Б: Грамматика:</u> Англ, нем, фр: повторение всех времен в активном залоге</p> | 2 | 14 | | 1 | ОК-3 ОК-6 ОК-7 | практико-ориентированное задание |
| | Проведение зачета | | 2 | | 2 | | Зачет |
| 7 | <p><u>Часть А: Социально-культурная сфера:</u> Отель. Бронирование номера. Гостиничный сервис.</p> <p><u>Часть Б: Грамматика:</u> Англ, нем, фр: модальные глаголы</p> | 2 | 14 | | 1 | ОК-3 ОК-6 ОК-7 ПК 1.3 | практико-ориентированное задание |
| 8 | <p><u>Часть А: Социально-культурная сфера:</u> Покупки. Товары. Магазины</p> <p><u>Часть Б: Грамматика:</u> Англ, нем, фр: система времен в страдательном залоге</p> | 2 | 14 | | 1 | ОК-3 ОК-6 ОК-7 | практико-ориентированное задание |
| | Проведение зачета | | 2 | | 2 | | Зачет |
| 9 | <p><u>Часть А: Социально-культурная сфера:</u> Еда. Здоровое питание. Традиции русской и других национальных кухонь. Заказ блюд в кафе.</p> <p><u>Часть Б: Грамматика:</u> <u>Англ, нем., фр.яз.</u> Согласование времен. Косвенная речь</p> | 2 | 14 | | 1 | ОК-3 ОК-6 ОК-7 | практико-ориентированное задание |
| 10 | <p><u>Часть А: Профессиональная сфера:</u> Избранное направле-</p> | 2 | 14 | | 1 | ОК-1 ОК-8 ОК-9 | опрос |

| | | | | | | | |
|--|---|-----------|------------|--|-----------|------------------|--------------------------|
| | ние профессиональной деятельности. Грамматика: <u>Англ, нем., фр.яз.</u> Условные предложения. | | | | | ПК 3.1 ПК 3.3 | |
| | Проведение дифференцированного зачета | | 2 | | 2 | | дифференцированный зачет |
| | ИТОГО | 18 | 150 | | 20 | | |

Для студентов заочной формы обучения:

| № | Тема, раздел | Контактная работа обучающихся с преподавателем | | | Самостоятельная работа | Формируемые компетенции | Наименование оценочного средства |
|---|---|--|------------------------------|------------------|------------------------|--|----------------------------------|
| | | уроки, лекции | практич. занятия и др. формы | лаборат. занятия | | | |
| 1 | <u>Часть А: Бытовая сфера общения:</u> Семья. Взаимоотношения в семье, семейные традиции. Жилищные условия. Устройство городской квартиры/загородного дома.). <u>Часть Б: Грамматика:</u> Основные глаголы «быть», «иметь». Порядок слов в утвердительном, вопросительном, отрицательном предложении. | 1 | 1 | | 12 | ОК-2 ОК-4 | опрос |
| 2 | <u>Часть А: Социально-культурная сфера:</u> Мой факультет городского хозяйства, УГГУ (история, факультеты, здания, учебный год) <u>Часть Б: Грамматика:</u> степени сравнения прилагательных и наречий. | 1 | 1 | | 14 | ОК-2 ОК-4 ОК-5 ПК 1.1 ПК 1.3 | доклад |
| | Проведение зачета | | 2 | | 6 | | Зачет |
| 3 | <u>Часть А: Учебно-познавательная сфера:</u> Образование в России и в стране изучаемого языка <u>Часть Б: Грамматика:</u> Времена в активном залоге Англ.яз.: Простые времена (Simple Tenses) Нем.яз.: Настоящее время (Präsens), | 2 | 1 | | 14 | ОК-2 ОК-4 ПК 1.1 ПК 1.3 | опрос |

| | | | | | | | |
|---|---|---|---|--|----|----------------------|----------------------------------|
| | простое прошедшее время (Präteritum), Фр.яз.: Настоящее время Présent de l'Indicatif, сложное прошедшее время (Passé composé) | | | | | | |
| | Проведение зачета | | 2 | | 6 | | Зачет |
| 4 | <u>Часть А: Учебно-познавательная сфера:</u> Екатеринбург - столица Урала. Мой родной город. <u>Часть Б: Грамматика:</u> Времена в активном залоге. Англ.яз.: Продолженные времена (Continuous Tenses). Нем.яз.: сложное прошедшее время (Perfekt, Plusquamperfekt) Фр.яз.: незаконченное прошедшее время: Imparfait. Простое прошедшее время (Passé simple). | 2 | 1 | | 14 | ОК-2 ОК-4 ОК-5 | Зачет доклад |
| 5 | <u>Часть А: Учебно-познавательная сфера:</u> Страны изучаемого языка и их столицы <u>Часть Б: Грамматика:</u> Времена в активном залоге. Англ.яз.: Завершенные времена (Perfect Tenses) Нем.яз.: Будущее время (Futurum I, II). Фр.яз.: простое будущее время (Futur simple), непосредственное будущее и прошлое время (Futur et Passé Immédiats) | 2 | 1 | | 14 | ОК-2 ОК-4 | опрос |
| 6 | <u>Часть А: Социально-культурная сфера:</u> Путешествие на поезде, самолете. Покупка ж/д и авиабилетов. Таможня. <u>Часть Б: Грамматика:</u> Англ, нем, фр: повторение всех времен в активном залоге | 2 | 1 | | 14 | ОК-3 ОК-6 ОК-7 | практико-ориентированное задание |
| | Проведение зачета | | 2 | | 6 | | Зачет |
| 7 | <u>Часть А: Социально-культурная сфера:</u> Отель. Бронирование | | 1 | | 12 | ОК-3 ОК-6 ОК-7 | практико-ориентированное за- |

| | | | | | | | |
|----|--|-----------|-----------|--|------------|--|----------------------------------|
| | номера. Гостиничный сервис. <u>Часть Б: Грамматика:</u> Англ, нем, фр: модальные глаголы | | | | | ПК 1.1 | дание |
| 8 | <u>Часть А: Социально-культурная сфера:</u> Покупки. Товары. Магазины <u>Часть Б: Грамматика:</u> Англ, нем, фр: система времен в страдательном залоге | | 1 | | 12 | ОК-3 ОК-6 ОК-7 | практико-ориентированное задание |
| | Проведение зачета | | 2 | | 6 | | Зачет |
| 9 | <u>Часть А: Социально-культурная сфера:</u> Еда. Здоровое питание. Традиции русской и других национальных кухонь. Заказ блюд в кафе. <u>Часть Б: Грамматика:</u> <u>Англ, нем., фр.яз.</u> Согласование времен. Косвенная речь | | 1 | | 10 | ОК-3 ОК-6 ОК-7 | практико-ориентированное задание |
| 10 | <u>Часть А: Профессиональная сфера:</u> Избранное направление профессиональной деятельности. Грамматика: <u>Англ, нем., фр.яз.</u> Условные предложения. | | 1 | | 12 | ОК-1 ОК-8 ОК-9 ПК 3.1 ПК 3.3 | опрос |
| | Проведение дифференцированного зачета | | 2 | | 6 | | дифференцированный зачет |
| | ИТОГО | 10 | 20 | | 158 | | |

5.2 Содержание учебной дисциплины

Тема 1:

Часть А: Бытовая сфера общения:

Семья. Взаимоотношения в семье, семейные традиции. Жилищные условия. Устройство городской квартиры/загородного дома.).

Часть Б: Грамматика: Основные глаголы «быть», «иметь».

Порядок слов в утвердительном, вопросительном, отрицательном предложении.)

Тема 2:

Часть А: Социально-культурная сфера:

Мой факультет городского хозяйства, УГГУ (история, факультеты, здания, учебный год)

Часть Б: Грамматика: степени сравнения прилагательных и наречий.

Тема 3:

Часть А: Учебно-познавательная сфера:

Образование в России и в стране изучаемого языка

Часть Б: Грамматика: Времена в активном залоге

Англ.яз.: Простые времена (Simple Tenses)

Нем.яз.: Настоящее время (Präsens), простое прошедшее время (Präteritum),

Фр.яз.: Настоящее время Présent de l'Indicatif, сложное прошедшее время (Passé composé)

Тема 4:

Часть А: Учебно-познавательная сфера:

Екатеринбург - столица Урала. Мой родной город.

Часть Б: Грамматика: Времена в активном залоге.

Англ.яз.: Продолженные времена (Continuous Tenses).

Нем.яз.: сложное прошедшее время (Perfekt, Plusquamperfekt)

Фр.яз.: незаконченное прошедшее время: Imparfait. Простое прошедшее время (Passé simple).

Тема 5:

Часть А: Учебно-познавательная сфера:

Страны изучаемого языка и их столицы

Часть Б: Грамматика: Времена в активном залоге.

Англ.яз.: Завершенные времена (Perfect Tenses)

Нем.яз.: Будущее время (Futurum I, II).

Фр.яз.: простое будущее время (Futur simple), непосредственное будущее и прошлое время (Futur et Passé Immédiats)

Тема 6:

Часть А: Социально-культурная сфера:

Путешествие на поезде, самолете. Покупка ж/д и авиабилетов. Таможня.

Часть Б: Грамматика:

Англ, нем, фр: повторение всех времен в активном залоге.

Тема 7:

Часть А: Социально-культурная сфера: Отель. Бронирование номера. Гостиничный сервис.

Часть Б: Грамматика:

Англ, нем, фр: модальные глаголы

Тема 8:

Часть А: Социально-культурная сфера:

Покупки. Товары. Магазины

Часть Б: Грамматика:

Англ, нем, фр: система времен в страдательном залоге

Тема: 9

Часть А: Социально-культурная сфера:

Еда. Здоровое питание. Традиции русской и других национальных кухонь. Заказ блюд в кафе.

Часть Б: Грамматика:

Англ, нем., фр.яз. Согласование времен. Косвенная речь

Тема 10:

Часть А: Профессиональная сфера:

Избранное направление профессиональной деятельности.

Грамматика:

Англ, нем., фр.яз. Условные предложения.

6. ПЕРЕЧЕНЬ УЧЕБНО-МЕТОДИЧЕСКОГО ОБЕСПЕЧЕНИЯ ДЛЯ САМОСТОЯТЕЛЬНОЙ РАБОТЫ ОБУЧАЮЩИХСЯ ПО ДИСЦИПЛИНЕ

Для организации самостоятельной работы обучающихся по изучению дисциплины «Иностранный язык», кафедрой подготовлены *Методические указания по организации самостоятельной работы и задания для обучающихся направления 23.02.01 Организация перевозок и управление на транспорте (по видам).*

Обоснование затрат времени на самостоятельную работу обучающихся (СРО)

Суммарный объем часов на СРО очной формы обучения составляет 20 часов.

| № п/п | Виды самостоятельной работы | Единица измерения | Норма времени, ч | Расчетная трудоемкость СРО по нормам, ч | Принятая трудоемкость СРО, ч |
|-------|-----------------------------|-------------------|------------------|---|------------------------------|
| 2 | Подготовка доклада | 1 тема | 1,0-25,0 | $5 \times 2 = 10$ | 10 |
| 2 | Подготовка к зачету | 1 зачет | 1,0-10,0 | $2 \times 4 = 8$ | 8 |
| 3 | Подготовка к диф. зачету | 1 диф. зачет | 2,0-10,0 | $2 \times 1 = 2$ | 2 |
| | Итого: | | | | 20 |

Суммарный объем часов на СРО заочной формы обучения составляет 158 часов.

| № п/п | Виды самостоятельной работы | Единица измерения | Норма времени, ч | Расчетная трудоемкость СРО по нормам, ч | Принятая трудоемкость СРО, ч |
|-------|--|-------------------|------------------|---|------------------------------|
| 1 | Повторение материала уроков | 1 час | 0,1-4,0 | $3 \times 10 = 30$ | 30 |
| 2 | Самостоятельное изучение тем курса | 1 тема | 1,0-25,0 | $3,5 \times 10 = 35$ | 35 |
| 3 | Подготовка к практическим занятиям | 1 занятие | 0,3-3,0 | $3,5 \times 10 = 35$ | 35 |
| 4 | Подготовка к практико-ориентированному заданию | 1 тема | 1,0-25,0 | $2 \times 4 = 8$ | 8 |
| 5 | Подготовка доклада | 1 тема | 1,0-25,0 | $4 \times 2 = 8$ | 8 |
| 6 | Подготовка к опросу | 1 тема | 1,0-25,0 | $3 \times 4 = 12$ | 12 |
| 7 | Подготовка к зачету | 1 зачет | 2,0-10,0 | $6 \times 4 = 24$ | 24 |
| 8 | Подготовка к диф. зачету | 1 диф. зачет | 2,0-10,0 | $6 \times 1 = 6$ | 6 |
| | Итого: | | | | 158 |

Форма контроля самостоятельной работы студентов – проверка на практическом занятии, практико-ориентированное задание, опрос, доклад, зачет, дифференцированный зачет.

7. ТЕКУЩИЙ КОНТРОЛЬ И ПРОМЕЖУТОЧНАЯ АТТЕСТАЦИЯ ОБУЧАЮЩИХСЯ ПО ДИСЦИПЛИНЕ

Оценка результатов обучения осуществляется в ходе текущего контроля успеваемости и промежуточной аттестации.

Формы текущего контроля (оценочные средства): опрос, практико-ориентированное задание, доклад, зачет в 1-4 семестре для очной формы обучения, во 2-4 семестре для заочной формы обучения.

Методическое обеспечение текущего контроля

| Наименование оценочного средства | Характеристика оценочного средства | Методика применения оценочного средства | Наполнение оценочного средства | Критерии оценивания/критерии оценки |
|----------------------------------|--|--|--------------------------------|--|
| опрос | Опрос - важнейшее средство развития мышления и речи. Позволяет оценить знания и кругозор студента, умение логически построить ответ, владение монологической речью | Опрос выполняется по темам № 1, 3, 5, 10 | КОС*- Комплект вопросов | Критерии оценивания: правильность ответа на вопросы, всесторонность и глубина ответа (полнота), лексически верное оформление ответ, грамматически верное оформление ответа логически верное оформление ответа. Каждый показатель – 1 балл. Критерии оценки: |

| | | | | |
|----------------------------------|--|--|-------------------------|---|
| | и иные коммуникативные навыки | | | оценка «отлично» 5 баллов (90-100%) - оценка «хорошо» 4 балла (70-89%) оценка «удовлетворительно» 3 балла (50-69%) оценка «неудовлетворительно» 0-2 балла (0-49%) |
| практико-ориентированное задание | Задание, в котором обучающемуся предлагают осмыслить реальную профессионально-ориентированную ситуацию | Предлагаются задания по изученным темам № 6, 7, 8, 9 в виде практических ситуаций. | КОС-Комплект заданий | <i>Критерии оценивания:</i> логичность изложения материала (1-2 балла), решение коммуникативной задачи (1 балл), соответствие словарного запаса поставленной коммуникативной задаче (1 балл), использование разнообразных грамматических конструкций в соответствии с поставленной задачей (1 балл). <i>Критерии оценки:</i> оценка «отлично» 4-5 баллов (90-100%) - оценка «хорошо» 3 балла (70-89%) оценка «удовлетворительно» 2 балла (50-69%) оценка «неудовлетворительно» 0-1 балл (0-49%) |
| доклад. | Продукт самостоятельной работы студента, представляющий собой публичное выступление по представлению полученных результатов решения определенной учебно-практической, учебно-исследовательской и научной темы. | Доклад выполняется по темам № 2, 4 | КОС – тематика докладов | <i>Критерии оценивания доклада:</i> новизна текста, степень раскрытия сущности вопроса, соблюдение требований к оформлению. <i>Новизна текста</i> - формулирование нового аспекта известной проблемы; умение работать с литературой, систематизировать и структурировать материал; наличие авторской позиции, самостоятельность оценок и суждений – 4 балла. <i>Степень раскрытия сущности вопроса</i> - соответствие содержания доклада его теме; полнота и глубина знаний по теме; умение обобщать, делать выводы, сопоставлять различные точки зрения по вопросу (проблеме); оценка использованной литературы (привлечены ли наиболее известные работы по теме доклада, статистические данные, справки и т.д.) – 5 баллов. <i>Соблюдение требований к оформлению доклада</i> - правильность оформления ссылок на источники, списка использованных источников; грамотное изложение текста (орфографическая, пунктуационная, стилистическая культура); владение |

| | | | | |
|-------|---|----------------------------------|--------------------------|--|
| | | | | <p>терминологией; соблюдение требований к объёму доклада – 5 баллов.</p> <p><i>Критерии оценивания публичного выступления (защита доклада):</i> логичность построения выступления; грамотность речи; глубина выводов; умение отвечать на вопросы; оригинальность формы представления результата; поведение при защите работы (манера говорить, отстаивать свою точку зрения, привлекать внимание к важным моментам в докладе или ответах на вопросы и т.д.) – 5 баллов.</p> <p><i>Критерии оценивания презентации доклада</i> - эстетическое оформление; использование эффектов анимации – 2 балла.</p> <p>Всего – 21 балл</p> <p>Оценка «отлично» - доклад полностью соответствует предъявляемым требованиям (критериям оценки)– 19-21 балл (90-100%).</p> <p>Оценка «хорошо» - доклад в основном соответствует предъявляемым требованиям (критериям оценки) – 15-18 баллов (70-89%).</p> <p>Оценка «удовлетворительно» - доклад частично соответствует предъявляемым требованиям (критериям оценки) – 11-14 баллов (50-69%).</p> <p>Оценка «неудовлетворительно» - доклад не соответствует предъявляемым требованиям (критериям оценки) – 0-13 баллов (0-49%).</p> |
| зачет | 1) письменное выполнение заданий на точное понимание содержания прочитанного текста на иностранном языке, с использованием словаря; | Количество вопросов в работе – 2 | КОС - тексты с заданиями | <p><i>Критерии оценивания:</i> правильность ответа - 1 балл.</p> <p><i>Критерии оценки:</i></p> <p>оценка «отлично» 20-22 балла (90-100%)</p> <p>оценка «хорошо» 16-19 баллов (70-89%)</p> <p>оценка «удовлетворительно» 11-15 баллов (50-69%)</p> <p>оценка «неудовлетворительно» 0-10 баллов (0-49%)</p> |
| | 2) лексико-грамматический тест | Количество заданий – 20 | КОС - тексты с заданиями | |

*- комплекты оценочных средств.

Для осуществления текущего контроля знаний, умений, владений обучающихся используется комплект оценочных средств.

Промежуточная аттестация по итогам освоения дисциплины проводится в форме дифференцированного зачета в 5 семестре.

Рекомендуемая структура дифференцированного зачета:

1) *изучающее чтение* текста на иностранном языке со словарём, письменное выполнение заданий на точное понимание содержания прочитанного;

2) *тест* по материалам пройденной грамматики.

Методическое обеспечение промежуточной аттестации

| Наименование оценочного средства | Характеристика оценочного средства | Методика применения оценочного средства | Наполнение оценочного средства в КОС | Составляющая компетенции, подлежащая оцениванию |
|----------------------------------|--|---|--------------------------------------|---|
| Дифференцированный зачет: | 1) письменное выполнение заданий на точное понимание содержания прочитанного текста на иностранном языке, с использованием словаря | Количество вопросов в работе – 2 | КОС - тексты с заданиями | <i>Критерии оценивания:</i> правильность ответа - 1 балл. <i>Критерии оценки:</i> оценка «отлично» 20-22 балла (90-100%) оценка «хорошо» 16-19 баллов (70-89%) оценка «удовлетворительно» 11-15 баллов (50-69%) оценка «неудовлетворительно» 0-10 баллов (0-49%) |
| | 2) лексико-грамматический тест | Количество заданий - 10 | КОС – комплект заданий | |

Для осуществления промежуточной аттестации обучающихся используется комплект оценочных средств по дисциплине.

8. ПЕРЕЧЕНЬ ОСНОВНОЙ И ДОПОЛНИТЕЛЬНОЙ УЧЕБНОЙ ЛИТЕРАТУРЫ, НЕОБХОДИМОЙ ДЛЯ ОСВОЕНИЯ ДИСЦИПЛИНЫ

8.1. Основная литература

Английский язык

| № п/п | Наименование | Кол-во экз. |
|-------|--|-------------|
| 1 | Агабекян, И. П. Английский язык для ссузов: учебное пособие / И. П. Агабекян. - Москва: Проспект, 2009. - 288 с. | 362 |
| 2 | Голицынский, Ю.Б. Грамматика: Сборник упражнений: учебное пособие / Ю. Б. Голицынский, Н. А. Голицынская. - 6-е изд., испр. и доп. - Санкт-Петербург: КАРО, 2009. - 544 с. - (Английский язык для школьников). | 122 |

Немецкий язык

| № п/п | Наименование | Кол-во экз. |
|-------|--|-------------|
| 1 | Хайрова, Н.Ва. Немецкий язык для технических колледжей: учебное пособие / Н. В. Хайрова, Л. В. Синельщикова, В. Я. Бондарева. - Ростов-на-Дону: Феникс, 2006. - 384 с. | 90 |

Французский язык

| № п/п | Наименование | Кол-во экз. |
|-------|--|-------------|
| 1 | Попова, И. Н. Французский язык: учебник для 1 курса ВУЗов и факультетов иностранных языков = Manuel de Francais: учебник / И. Н. Попова, Ж. А. Казакова, Г. М. Ковальчук. - 21-е изд., испр. - Москва: Нестор Академик, 2008. - 576 с. | 1 |
| 2 | Трушкина, И. А. Грамматика французского языка: учебное пособие по французскому языку: для студентов всех специальностей / И. А. Трушкина ; Уральский государственный горный университет. - Екатеринбург: УГГУ, 2011. - 45 с. | 20 |

8.2. Дополнительная литература

Английский язык

| № п/п | Наименование | Кол-во экз. |
|-------|---|-------------|
| 1 | Мясникова, Ю.М. BRITAIN AND THE BRITISH: учебное пособие по английскому языку для студентов 1 и 2 курсов / Ю. М. Мясникова; Уральский государственный горный университет. - Екатеринбург: УГГУ. Часть 1. - 2-е изд., стер. - 2013. - 52 с. | 48 |
| 2 | Мясникова, Ю.М. BRITAIN AND THE BRITISH: учебное пособие по английскому языку для студентов 1 и 2 курсов всех направлений и специальностей / Ю. М. Мясникова; Министерство образования и науки РФ, Уральский государственный горный университет. - Екатеринбург: УГГУ. Часть 2. - 2-е изд., стер. - 2017. - 48 с. | 20 |

Немецкий язык

| № п/п | Наименование | Кол-во экз. |
|-------|--|-------------|
| 1 | Тельтевская, Л. И. Немецкий язык: учебное пособие для студентов 1 курса / Л. И. Тельтевская; Министерство образования и науки РФ, Уральский государственный горный университет. - Екатеринбург: УГГУ. Часть 1. - 2016. - 72 с. | 30 |
| 2 | Носков, С. А. DEUTSCH. Новый самоучитель немецкого языка : учебник / С. А. Носков. - Москва: АСТ; Минск: Харвест, 2010. - 400 с. | 90 |
| 3 | Тельтевская, Л.И. Немецкий язык: учебное пособие / Л. И. Тельтевская; Уральский государственный горный университет. - Екатеринбург: УГГУ, 2008. - 84 с | 2 |
| 4 | Франюк, Екатерина Евгеньевна. Немецкий язык: методическая разработка по развитию навыков устной речи для студентов 1, 2 курсов всех специальностей / Е. Е. Франюк; Уральский государственный горный университет. - Екатеринбург: УГГУ, 2008. - 47 с. | 4 |

Французский язык

| № п/п | Наименование | Кол-во экз. |
|-------|--|-------------|
| 2 | Трушкина, И. А. Французский язык : учебное пособие по французскому языку : для студентов 1 курса всех специальностей / И. А. Трушкина ; Уральский государственный горный университет. - Екатеринбург : УГГУ, 2011. - 54 с. | 30 |
| 3 | Загрязкина, Т.Ю. Франция сегодня: учебное пособие / Татьяна Юрьевна Загрязкина Т. Ю. - 3-е изд., испр. - Москва: КДУ, 2005. - 240 с. | 10 |

9. ПЕРЕЧЕНЬ РЕСУРСОВ ИНФОРМАЦИОННО - ТЕЛЕКОММУНИКАЦИОННОЙ СЕТИ «ИНТЕРНЕТ», НЕОБХОДИМЫХ ДЛЯ ОСВОЕНИЯ ДИСЦИПЛИНЫ, ПРОФЕССИОНАЛЬНЫХ БАЗ ДАННЫХ

Английский язык

1. Грамматика английского языка. Английская грамматика. www.native-english.ru/grammar
2. Английский язык.ru – Пособия по английскому языку. <http://english.language.ru/posob/index.html>
3. Статьи, справочники по лингвистике, переводу, изучению языков. Грамматика, топики (темы), тесты по английскому. www.linguistic.ru
4. Мультимедийная энциклопедия www.britannika.com
3. Онлайн-словарь www.lingvo.ru
4. Онлайн-словарь www.multitran.ru
5. Онлайн курсы www.study.ru, www.edufind.com,

Немецкий язык

1. Электронная энциклопедия <http://www.brockhaus.de>
2. Электронная энциклопедия <http://de.wikipedia.org/wiki>
3. Немецкий журнал <http://www.focus.de>
4. Интерактивная грамматика немецкого языка <http://www.grammade.ru>
5. Электронный словарь <http://www.langenscheidt.de>
6. Онлайн курсы, тесты <http://www.test.de>, <http://www.oeko-test.de>

Французский язык

1. Обучающий портал www.le-francais.ru
2. Обучающий портал <http://www.studyFrench.ru>
3. спряжение французских глаголов - les-verb.es.com.
4. онлайн-словарь www.multitran.ru.

10. МЕТОДИЧЕСКИЕ УКАЗАНИЯ ДЛЯ ОБУЧАЮЩИХСЯ ПО ОСВОЕНИЮ ДИСЦИПЛИНЫ

Алгоритм работы студентов для качественного усвоения дисциплины включает в себя следующие действия:

1. Изучение рабочей программы дисциплины, что позволит правильно сориентироваться в системе требований, предъявляемых к студенту со стороны преподавателя.
2. Посещение и конспектирование лекций.
3. Обязательная подготовка к практическим занятиям.
4. Изучение основной и дополнительной литературы, интернет-источников
5. Выполнение всех видов самостоятельной работы.

11. ПЕРЕЧЕНЬ ПРОГРАММНОГО ОБЕСПЕЧЕНИЯ, ИСПОЛЬЗУЕМОГО ПРИ ОСУЩЕСТВЛЕНИИ ОБРАЗОВАТЕЛЬНОГО ПРОЦЕССА ПО ДИСЦИПЛИНЕ

1. Microsoft Windows 8.1 Professional
2. Microsoft Office Professional 2013
3. Лингафонное ПО Sanako Study 1200
4. Система распознавания текста ABBYY FineReader 12 Professional

12. ОПИСАНИЕ МАТЕРИАЛЬНО-ТЕХНИЧЕСКОЙ БАЗЫ, НЕОБХОДИМОЙ ДЛЯ ОСУЩЕСТВЛЕНИЯ ОБРАЗОВАТЕЛЬНОГО ПРОЦЕССА ПО ДИСЦИПЛИНЕ

Реализация данной учебной дисциплины осуществляется с использованием материально-технической базы, обеспечивающей проведение всех видов учебных занятий и научно-исследовательской работы обучающихся, предусмотренных программой учебной дисциплины, соответствующей действующим санитарным и противопожарным правилам и нормам, включающей:

- кабинеты иностранного языка
- библиотека, читальный зал

ЛИСТ ИЗМЕНЕНИЙ РАБОЧЕЙ ПРОГРАММЫ ДИСЦИПЛИНЫ

1. Раздел 7 после таблицы дополнить следующими абзацами:

При реализации дисциплины используется балльно-рейтинговая система оценки учебной деятельности в соответствии с Положением о балльно-рейтинговой системе оценки учебной деятельности (учебном рейтинге) обучающихся в ФГБОУ ВО «Уральский государственный горный университет» (СМК ОД.Пл.04-06.222-2021).

Распределение баллов в рамках текущего рейтинга и рейтинга промежуточной аттестации по учебной дисциплине представлены в комплекте оценочных средств по дисциплине.

Полученные значения учебного рейтинга обучающихся в баллах переводятся в оценки, выставляемые по следующей шкале:

| Количество баллов | Отметка за экзамен/ зачёт с оценкой | Отметка о зачёте |
|-------------------|-------------------------------------|------------------|
| 80-100 | Отлично | Зачтено |
| 65-79 | Хорошо | |
| 50-64 | Удовлетворительно | |
| 0-49 | Неудовлетворительно | Не зачтено |

2. Рабочая программа актуализирована в части разделов:

- Перечень основной и дополнительной учебной литературы, необходимой для освоения дисциплины
- Перечень ресурсов информационно - телекоммуникационной сети «интернет», необходимых для освоения дисциплины
- Перечень программного обеспечения, используемого при осуществлении образовательного процесса по дисциплине

Одобрено на заседании кафедры ИЯДК. Протокол от «22» июня 2021 № 7.

Заведующий кафедрой

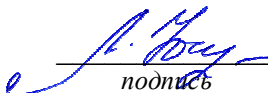
подпись

Л. Г. Юсупова

И.О. Фамилия

МИНИСТЕРСТВО НАУКИ И ВЫСШЕГО ОБРАЗОВАНИЯ РФ
ФГБОУ ВО «Уральский государственный горный университет»



УТВЕРЖДАЮ

Директор по учебно-методическому
комплексу
С. А. Упоров

РАБОЧАЯ ПРОГРАММА ОБЩЕОБРАЗОВАТЕЛЬНОЙ УЧЕБНОЙ ДИСЦИПЛИНЫ

ОГСЭ.04 ФИЗИЧЕСКАЯ КУЛЬТУРА

Специальность

**23.02.01 Организация перевозок и управление на транспорте
(по видам)**

программа подготовки специалистов среднего звена

базовая подготовка

форма обучения: очная

на базе основного общего образования

год набора: 2021

Автор: Шулиманов Д. Ф.

Одобрена на заседании кафедры

Физической культуры

Зав. кафедрой

Шулиманов Д. Ф.

(Фамилия И.О.)

Протокол № 10 от 22.06.2021

(Дата)

Рассмотрена методической комиссией

Горно-механического факультета

Председатель

Осипов П. А.

(Фамилия И.О.)

Протокол № 10 от 18.06.2021

(Дата)

Екатеринбург
2021

**Рабочая программа дисциплины согласована с выпускающей кафедрой
«Горных машин и комплексов»**

И. о. заведующего кафедрой



Ю. А. Лагунова

Аннотация рабочей программы общеобразовательной учебной дисциплины «Физическая культура»

Трудоемкость общеобразовательной учебной дисциплины: 336 часов.

Цель общеобразовательной учебной дисциплины: формирование физической культуры личности и способности направленного использования разнообразных средств физической культуры, спорта и туризма для сохранения и укрепления здоровья, психофизической подготовки и самоподготовки к будущей жизни и профессиональной деятельности.

Компетенции, формируемые в процессе изучения дисциплины:

общие

- организовывать собственную деятельность, выбирать типовые методы и способы выполнения профессиональных задач, оценивать их эффективность и качество (ОК 2);
- принимать решения в стандартных и нестандартных ситуациях и нести за них ответственность (ОК 3);
- работать в коллективе и команде, эффективно общаться с коллегами, руководством, потребителями (ОК 6).

Результат освоения дисциплины:

В результате освоения учебной дисциплины обучающийся должен

знать:

роль физической культуры в общекультурном, профессиональном и социальном развитии человека;

основы здорового образа жизни;

уметь:

использовать физкультурно-оздоровительную деятельность для укрепления здоровья, достижения жизненных и профессиональных целей.

1 ЦЕЛИ ОСВОЕНИЯ УЧЕБНОЙ ДИСЦИПЛИНЫ

Рабочая программа учебной дисциплины «Физическая культура» предназначена для общеобразовательной подготовки обучающихся.

Содержание рабочей программы учебной дисциплины «Физическая культура» направлено на достижение следующих целей:

- формирование физической культуры личности и способности направленного использования разнообразных средств физической культуры, спорта и туризма для сохранения и укрепления здоровья, психофизической подготовки и самоподготовки к будущей жизни и профессиональной деятельности.

Задачи дисциплины:

- формирование осознания социальной значимости физической культуры и её роли в развитии личности и подготовке к профессиональной деятельности;

- изучение научно-биологических, педагогических и практических основ физической культуры и здорового образа жизни;

- формирование мотивационно-ценностного отношения к физической культуре, установки на здоровый стиль жизни, физическое совершенствование и самовоспитание привычки к регулярным занятиям физическими упражнениями и спортом;

2 МЕСТО УЧЕБНОЙ ДИСЦИПЛИНЫ В СТРУКТУРЕ ОБРАЗОВАТЕЛЬНОЙ ПРОГРАММЫ

Учебная дисциплина «Физическая культура» относится к общеобразовательному циклу программы подготовки специалистов среднего звена.

3 РЕЗУЛЬТАТЫ ОСВОЕНИЯ УЧЕБНОЙ ДИСЦИПЛИНЫ

Освоение содержания учебной дисциплины «Физическая культура» обеспечивает достижение обучающимися следующих результатов:

- способен использовать методы и средства физической культуры для обеспечения полноценной социальной и профессиональной деятельности.

Результат освоения профессионального модуля:

В результате освоения учебной дисциплины обучающийся должен

знать:

роль физической культуры в общекультурном, профессиональном и социальном развитии человека;

основы здорового образа жизни;

уметь:

использовать физкультурно-оздоровительную деятельность для укрепления здоровья, достижения жизненных и профессиональных целей.

4 ОБЪЕМ УЧЕБНОЙ ДИСЦИПЛИНЫ

очная форма обучения

Максимальная учебная нагрузка обучающихся составляет 336 часов, в том числе: аудиторная (обязательная) нагрузка обучающихся - 168 часов; внеаудиторная самостоятельная работа студентов - 168 часов.

заочная форма обучения

Максимальная учебная нагрузка обучающихся составляет 336 часов, в том числе: аудиторная (обязательная) нагрузка обучающихся - 12 часа; внеаудиторная самостоятельная работа студентов - 234 часов.

5 СТРУКТУРА И СОДЕРЖАНИЕ УЧЕБНОЙ ДИСЦИПЛИНЫ

5.1 Структура учебной дисциплины

| <i>Вид учебной работы</i> | <i>Количество часов</i> | |
|---|-------------------------|----------------------|
| | <i>Очная форма</i> | <i>Заочная форма</i> |
| <i>Аудиторные занятия</i> | | |
| Уроки | 34 | 12 |
| Практические занятия | 134 | - |
| | - | - |
| Итого | 168 | 12 |
| <i>Внеаудиторная самостоятельная работа</i> | | |
| | 168 | 12 |
| В т.ч.: | | |
| Повторение материала лекций | | |
| Подготовка к тестированию и опросу | 168 | 324 |
| Самостоятельное изучение тем | | |
| Выполнение контрольной работы | | |
| <i>Промежуточная аттестация в форме зачета 4 часа</i> | | |
| Всего | 336 | 336 |

5.1 Тематический план

Для студентов очной формы обучения:

| № | Тема, раздел | Контактная работа обучающихся с преподавателем | | | Самостоятельная работа | Формируемые компетенции | Наименование оценочного средства |
|---|--|--|------------------------------|----------------|------------------------|-------------------------|----------------------------------|
| | | лекции | практич. занятия и др. формы | лаборат.занят. | | | |
| 1 | Физическая культура в общекультурной и профессиональной подготовке студентов, будущих специалистов горнодобывающих и обрабатывающих отраслей промышленности. | 7 | 25 | | 30 | ОК-2, ОК-3, ОК-6 | опрос |
| 2 | Социально-биологические основы физической культуры. | 7 | 25 | | 30 | ОК-2, ОК-3, ОК-6 | опрос |
| 3 | Основы здорового образа и стиля жизни в условиях обучения в вузах технического профиля | 7 | 28 | | 40 | ОК-2, ОК-3, ОК-6 | опрос |
| 4 | Особенности занятий избранным видом спорта или оздоровительной системой физиче- | 7 | 28 | | 38 | ОК-2, ОК-3, ОК-6 | опрос |

| | | | | | | | |
|--------------|--|-----------|----|--|------------|------------------------|-------|
| | ских упражнений. | | | | | | |
| 5 | Профессионально-прикладная физическая подготовка студентов (ППФП) для будущих специалистов горнодобывающих и обрабатывающих отраслей промышленности. ППФП студентов для избранной специальности. | 6 | 28 | | 30 | ОК-2, ОК-3, ОК-6 | Опрос |
| ИТОГО | | 34 | | | 168 | | Зачет |

Для студентов заочной формы обучения:

| № | Тема, раздел | Контактная работа обучающихся с преподавателем | | | Самостоятельная работа | Формируемые компетенции | Наименование оценочного средства |
|---|--|--|------------------------------|-----------------|------------------------|-------------------------|----------------------------------|
| | | лекции | практич. занятия и др. формы | лаборат. занят. | | | |
| 1 | Физическая культура в общекультурной и профессиональной подготовке студентов, будущих специалистов горнодобывающих и обрабатывающих отраслей промышленности. | 2 | | | 65 | ОК-2, ОК-3, ОК-6 | опрос |
| 2 | Социально-биологические основы физической культуры. | 2 | | | 65 | ОК-2, ОК-3, ОК-6 | опрос |
| 3 | Основы здорового образа и стиля жизни в условиях обучения в вузах технического профиля | 4 | | | 65 | ОК-2, ОК-3, ОК-6 | опрос. |
| 4 | Особенности занятий избранным видом спорта или оздоровительной системой физических упражнений. | 2 | | | 65 | ОК-2, ОК-3, ОК-6 | опрос |
| 5 | Профессионально-прикладная физическая подготовка студентов (ППФП) для будущих специа- | 2 | | | 64 | ОК-2, ОК-3, ОК-6 | Тест |

| | | | | | | | |
|--|---|-----------|--|--|------------|--|--------------|
| | листов горнодобывающих и обрабатывающих отраслей промышленности. ППФП студентов для избранной специальности. | | | | | | |
| | ИТОГО | 12 | | | 324 | | Зачет |

5.2. Содержание учебной дисциплины

Тема 1: Физическая культура в общекультурной и профессиональной подготовке студентов, будущих специалистов горнодобывающих и обрабатывающих отраслей промышленности.

Роль физической культуры в общекультурном, профессиональном и социальном развитии человека, использование физкультурно-оздоровительной деятельности для укрепления здоровья, достижения жизненных и профессиональных целей навыками поддержания здорового образа жизни. Закон «О физической культуре и спорте в Российской Федерации» № 329 от 4 декабря 2007 года.

Тема 2: Социально-биологические основы физической культуры.

Организм как единая саморазвивающаяся и саморегулирующаяся система. Структурная единица живого организма. Виды тканей организма и их функциональная роль. Функциональные показатели дыхательной системы (ЖЕЛ, МОД, ДО). Сердечно-сосудистая система и основные показатели её деятельности. Изменение в системах крови, кровообращения при мышечной работе. Основные структурные элементы нервной системы. Устойчивость организма к воздействию неблагоприятных факторов.

Тема 3: Основы здорового образа и стиля жизни в условиях обучения в вузах технического профиля

Понятие «здоровье» и основные его компоненты. Факторы, определяющие здоровье человека. Образ жизни и его составляющие. Разумное чередование труда и отдыха, как компонент ЗОЖ. Рациональное питание и ЗОЖ. Отказ от вредных привычек и соблюдение правил личной и общественной гигиены. Двигательная активность — как компонент ЗОЖ. Выполнение мероприятий по закаливанию организма. Физическое самовоспитание и самосовершенствование как необходимое условие реализации мероприятий ЗОЖ.

Тема 4: Особенности занятий избранным видом спорта или оздоровительной системой физических упражнений.

Мотивация и направленность самостоятельных занятий. Использование утренней гигиенической гимнастики как оздоровительной составляющей в системе физического воспитания. Выбор физических упражнений в течение учебного дня: физкультминутки, физкультпаузы. Организация самостоятельных тренировочных занятий: структура, требования к организации и проведению. Мотивация выбора видов спорта или систем физических упражнений для саморазвития. Самостоятельные занятия оздоровительным бегом. Самостоятельные занятия атлетической гимнастикой. Особенности самостоятельных занятий женщин.

Тема 5: Профессионально-прикладная физическая подготовка студентов (ППФП), будущих специалистов горнодобывающих и обрабатывающих отраслей промышленности. ППФП студентов для избранной специальности.

Понятие ППФП, её цель, задачи. Прикладные знания, умения и навыки. Прикладные психические качества. Прикладные специальные качества. Факторы, определяющие содержание ППФП: формы труда, условия труда. Факторы, определяющие содержание ППФП: характер труда, режим труда и отдыха. Дополнительные факторы, определяющие содержание ППФП. Средства ППФП. Организация и формы ППФП в вузе.

5.3. Тематический план практический раздел

Для студентов очной формы обучения:

| № | Наименование элективного курса | практические занятия и др. формы | Самостоятельная работа | Наименование оце- ночного средства |
|----|--------------------------------------|-------------------------------------|---------------------------|---------------------------------------|
| 1. | Волейбол | 2 часа в неделю | 35 | Контрольные нормативы |
| 2. | Баскетбол | | | |
| 3. | Мини-футбол | | | |
| 4. | Гимнастика | | | |
| 5. | Выполнение нормативов норм ГТО | | | |
| 6. | Общая физиче- ская подготовка | | | |
| | ИТОГО: | 94 | 35 | Зачет, |

Для студентов заочной формы обучения:

| № | Наименование элективного курса | практические занятия и др. формы | Самостоятельная работа | Наименование оце- ночного средства |
|----|--------------------------------------|-------------------------------------|---------------------------|---------------------------------------|
| 1. | Волейбол | 6 | 122 | Тестирование |
| 2. | Баскетбол | | | |
| 3. | Легкая атлетика | | | |
| 4. | Гимнастика | | | |
| 5. | Выполнение нормативов норм ГТО | | | |
| 6. | Общая физиче- ская подготовка | | | |
| | ИТОГО: | 6 | 122 | Зачет |

5.4 Содержание учебной дисциплины практический раздел

Практический раздел программы дисциплины состоит из трёх подразделов: *методико-практический*, обеспечивающий овладение методами и способами физкультурно-спортивной деятельности для достижения учебных, профессиональных и жизненных целей личности; профилактику профессиональных заболеваний и травматизма средствами физической культуры и спорта; *учебно-тренировочный*, содействующий приобретению опыта творческой, практической деятельности, развитию самостоятельности в физической культуре и спорте в целях достижения физического совершенства, повышения уровня функциональных и двигательных способностей, направленному формированию качеств и свойств личности, и *контрольный*, определяющий дифференцированный и объективный учет процесса и результатов учебной деятельности студентов.

Перечень методико-практических занятий:

1. Методики эффективных и экономичных способов овладения жизненно важными умениями и навыками;
2. Простейшие методики самооценки работоспособности, усталости, утомления и применения средств физической культуры для их направленной коррекции;
3. Методика составления индивидуальных программ физического самовоспитания и занятий с оздоровительной, рекреационной и восстановительной направленностью;
4. Основы методики самомассажа;
5. Методика корригирующей гимнастики для глаз;
6. Методика составления и проведения простейших самостоятельных занятий физическими упражнениями гигиенической или тренировочной направленности.
7. Методы оценки и коррекции осанки и телосложения;
8. Методы самоконтроля состояния здоровья и физического развития (стандарты, индексы, программы, формулы и др.);
9. Методы самоконтроля за функциональным состоянием организма (функциональные пробы);
10. Методика проведения учебно-тренировочного занятия;
11. Методы самооценки специальной физической и спортивной подготовленности по избранному виду спорта (тесты, контрольные задания);
12. Методика индивидуального подхода и применения средств для направленного развития отдельных физических качеств.
13. Методы регулирования психоэмоционального состояния, применяемые при занятиях физической культурой и спортом;
14. Средства и методы мышечной релаксации в спорте;
15. Методика самостоятельного освоения отдельных элементов профессионально-прикладной физической подготовки;
16. Методика проведения производственной гимнастики с учетом заданных условий и характера труда.

Основная задача физических упражнений профилактической направленности - повышение устойчивости организма к неблагоприятному воздействию различных факторов труда, которые могут вызвать профессиональные заболевания и отклонения в состоянии здоровья

Основные неблагоприятные факторы, характерные для умственного труда: ограниченная двигательная активность, неудобная рабочая поза, повышенная нервно-эмоциональная напряженность, монотонность в работе, связанная с выполнением одинаковых операций, с постоянной концентрацией внимания. Кроме того, необходим учет санитарно-гигиенических условий труда, которые сами по себе могут быть неблагоприятными (запыленность, плохое освещение и т.д.).

17. Методика профессионально-прикладной физической подготовки. Основное назначение профессионально-прикладной физической подготовки - направленное развитие и поддержание на оптимальном уровне физических и психических качеств человека необходимых для обеспечения его готовности к выполнению определенной деятельности, обеспечение функциональной устойчивости к условиям этой деятельности и формирование прикладных двигательных умений и навыков.

Учебно-тренировочные занятия, направленные на обучение двигательным действиям, развитие и совершенствование психофизических способностей, личностных качеств и свойств студентов, проводятся по элективным курсам (по выбору):

Волейбол. Ознакомление с техникой: стойка волейболиста, перемещения, прием и передача мяча двумя руками, прием снизу двумя руками, подача нижняя прямая. Учебная игра. ОФП.

Баскетбол. Общая физическая подготовка, техника перемещений, техника владения мячом, обучение командным тактическим действиям, учебная игра.

Легкая атлетика. Основы техники безопасности на занятиях легкой атлетикой. Ознакомление, обучение и овладение двигательными навыками и техникой видов легкой атлетики. Совершенствование знаний, умений, навыков и развитие физических качеств в легкой атлетике. Меры безопасности на занятиях легкой атлетикой. Техника выполнения легкоатлетических упражнений. Развитие физических качеств и функциональных возможностей организма средствами легкой атлетики. Специальная физическая подготовка в различных видах легкой атлетики. Способы и методы самоконтроля при занятиях легкой атлетикой.

Гимнастика. Развитие общей и специальной выносливости. Развитие гибкости. Средства развития силы

Выполнение нормативов норм ГТО. Бег на 100 метров. Бег на 2 или 3 км. Подтягивание из виса на высокой перекладине или рывок гири 16 кг. Подтягивание из виса лежа на низкой перекладине или сгибание и разгибание рук в упоре на полу. Наклон вперед из положения стоя с прямыми ногами на гимнастической скамье. Прыжок в длину с разбега или прыжок в длину с места толчком двумя ногами. Метание спортивного снаряда весом 700 гр. Бег на лыжах на 5 км или кросс на 5 км по пересеченной местности. Стрельба из пневматической винтовки (электронного оружия) из положения сидя или стоя с опорой локтей о стол или стойку, дистанция 10 м. Поднимание туловища из положения лежа на спине. Туристический поход с проверкой туристических навыков

Общая физическая подготовка (ОФП) – это система занятий физическими упражнениями, которая направлена на развитие всех физических качеств (сила, выносливость, скорость, ловкость, гибкость) в их гармоничном сочетании. В основе общей физической подготовки может быть любой вид спорта или отдельный комплекс упражнений, допустим: гимнастика, бег, аэробика, единоборства, плавание, любые подвижные игры. Главное избежать узкой специализации и гипертрофированного развития только одного физического качества за счёт и в ущерб остальных.

Содержание и конкретные средства каждого практического занятия определяются преподавателями учебных групп с учетом графика учебных занятий.

6 ПЕРЕЧЕНЬ УЧЕБНО-МЕТОДИЧЕСКОГО ОБЕСПЕЧЕНИЯ ДЛЯ САМОСТОЯТЕЛЬНОЙ РАБОТЫ ОБУЧАЮЩИХСЯ ПО УЧЕБНОЙ ДИСЦИПЛИНЕ

Для организации самостоятельной работы обучающихся по освоению учебной дисциплины кафедрой подготовлены *Методические указания по организации самостоятельной работы и задания для обучающихся специальности 23.02.01 Организация перевозок и управление на транспорте (автомобильном)*

Обоснование затрат времени на самостоятельную работу обучающихся (СРО)

Суммарный объем часов на СРО очной формы обучения составляет 168 часов.

| № п/п | Виды самостоятельной работы | Единица измерения | Норма времени, час | Расчетная трудоемкость СРО по нормам, час. | Принятая трудоемкость СРО, час. |
|-------|------------------------------------|-------------------|--------------------|--|---------------------------------|
| 1 | Повторение материала лекций | 1 час | 0,1-4,0 | $0,5 \times 57 = 9,5$ | 28,5 |
| 2 | Подготовка к тестированию и опросу | 1 занятие | 1,0-4,0 | $2 \times 6 = 12$ | 12 |
| 3 | Самостоятельное изучение тем | 1 тема | 1,0-8,0 | $3,5 \times 3 = 10,5$ | 10,5 |
| 4 | Выполнение контрольной работы | 1 час | 1,0-25,0 | $6 \times 1 = 6$ | 6 |
| | Итого: | | | | 57 |

Суммарный объем часов на СРО *заочной формы* обучения составляет 324 час.

| № п/п | Виды самостоятельной работы | Единица измерения | Норма времени, час | Расчетная трудоемкость СРО по нормам, час. | Принятая трудоемкость СРО, час. |
|-------|--|-------------------|--------------------|--|---------------------------------|
| 1 | Самостоятельное изучение тем курса | 1 тема | 1,0-10,0 | 10x12,5=112,5 | 112,5 |
| 2 | Выполнение контрольной работы и тестов | 1 работа | 1,0 – 25,0 | 25x4,5 = 112,5 | 112,5 |
| 3 | Ответы на вопросы для проведения (опрос) | 1 тема | 0,25 – 1,0 | 0,5x1= 1 | 1 |
| | Итого: | | | | 226 |

Суммарный объем часов на СРО практический раздел *очной формы* обучения составляет 114 часов.

| № п/п | Виды самостоятельной работы | Расчетная трудоемкость СРС |
|-------|--|----------------------------|
| 1. | Освоение методики самостоятельных занятий физическими упражнениями (в т.ч. избранным видом спорта) | 24 |
| 2. | Освоение методики подготовки к сдаче норм комплекса ГТО | 20 |
| 3. | Правила и способы планирования системы индивидуальных занятий физическими упражнениями выбранного вида спорта различной направленности | 50 |
| 5. | Изучение дополнительной литературы по избранному виду спорта | 20 |
| | Итого: | 114 |

Суммарный объем часов на СРО практический раздел *заочной формы* обучения составляет 10 часов.

| № п/п | Виды самостоятельной работы | Расчетная трудоемкость СРС |
|-------|--|----------------------------|
| 1. | Освоение методики самостоятельных занятий физическими упражнениями (в т.ч. избранным видом спорта) | 2 |
| 2. | Освоение методики подготовки к сдаче норм комплекса ГТО | 2 |
| 3. | Правила и способы планирования системы индивидуальных занятий физическими упражнениями выбранного вида спорта различной направленности | 2 |
| 4. | Написание контрольной работы | 2 |
| 5. | Изучение дополнительной литературы по избранному виду спорта | 2 |
| | Итого: | 10 |

Руководство самостоятельной работой студента осуществляется в форме индивидуальных консультаций, контроль – на занятиях, индивидуальных консультациях, зачёте

| № п/п | Наименование | Кол-во экз. |
|-------|---|-------------|
| 1 | Ильинич В.И. Студенческий спорт и жизнь. – Москва: Аспект Пресс, 1995. – 144с | 4 |
| 2 | Наседкин, В.А. Спортивный феномен горняков: научно-популярная литература / Уральский государственный горный университет. - Екатеринбург: УГГУ, 2004. - 152 с.: ил. | 2 |
| 3 | Физическая культура студента: учебник / под ред. В. И. Ильинича. - Москва: Гардарики, 2004. - 448 с. | 1 |
| 4 | Кокоулина О.П. Основы теории и методики физической культуры и спорта [Электронный ресурс] : учебное пособие / О.П. Кокоулина. — Электрон. текстовые данные. — М. : Евразийский открытый институт, 2011. — 144 с. — 978-5-374-00429-8. — Режим доступа: http://www.iprbookshop.ru/11049.html | Эл. ресурс |
| 5 | Сахарова Е.В. Физическая культура [Электронный ресурс] : учебное пособие / Е.В. Сахарова, Р.А. Дерина, О.И. Харитоновна. — Электрон. текстовые данные. — Волгоград, Саратов: Волгоградский институт бизнеса, Вузовское образование, 2013. — 94 с. — 2227-8397. — Режим доступа: http://www.iprbookshop.ru/11361.html | Эл. ресурс |

9.2 Дополнительная литература

| № п/п | Наименование | Кол-во экз. |
|-------|---|-------------|
| 1 | Лысова И.А. Физическая культура [Электронный ресурс]: учебное пособие / И.А. Лысова. — Электрон. текстовые данные. — М: Московский гуманитарный университет, 2011. — 161 с. — 978-5-98079-753-9. — Режим доступа: http://www.iprbookshop.ru/8625.html | Эл. ресурс |
| 2 | Тристан В.Г. Физиологические основы физической культуры и спорта. Часть 1 [Электронный ресурс] : учебное пособие / В.Г. Тристан, Ю.В. Корягина. — Электрон. текстовые данные. — Омск: Сибирский государственный университет физической культуры и спорта, 2001. — 96 с. — 2227-8397. — Режим доступа: http://www.iprbookshop.ru/64982.html | Эл. ресурс |
| 3 | Тристан В.Г. Физиологические основы физической культуры и спорта. Часть 2 [Электронный ресурс] : учебное пособие / В.Г. Тристан, Ю.В. Корягина. — Электрон. текстовые данные. — Омск: Сибирский государственный университет физической культуры и спорта, 2001. — 60 с. — 2227-8397. — Режим доступа: http://www.iprbookshop.ru/64983.html | Эл. ресурс |

7 ПЕРЕЧЕНЬ РЕСУРСОВ ИНФОРМАЦИОННО - ТЕЛЕКОММУНИКАЦИОННОЙ СЕТИ «ИНТЕРНЕТ», НЕОБХОДИМЫХ ДЛЯ ОСВОЕНИЯ УЧЕБНОЙ ДИСЦИПЛИНЫ

ИПС «Консультант Плюс»;

Информационная система «Единое окно доступа к образовательным ресурсам» (<http://window.edu.ru/>).

8 МЕТОДИЧЕСКИЕ УКАЗАНИЯ ДЛЯ ОБУЧАЮЩИХСЯ ПО ОСВОЕНИЮ УЧЕБНОЙ ДИСЦИПЛИНЫ

Алгоритм работы студентов для качественного усвоения дисциплины включает в себя следующие действия:

1. Изучение рабочей программы, что позволит правильно сориентироваться в системе требований, предъявляемых к студенту со стороны преподавателя.
2. Посещение и конспектирование лекций.
3. Изучение основной и дополнительной литературы, нормативных документов, интернет- источников

4. Выполнение всех видов самостоятельной работы.

9 ОПИСАНИЕ МАТЕРИАЛЬНО-ТЕХНИЧЕСКОЙ БАЗЫ, НЕОБХОДИМОЙ ДЛЯ ОСУЩЕСТВЛЕНИЯ ОБРАЗОВАТЕЛЬНОГО ПРОЦЕССА ПО УЧЕБНОЙ ДИСЦИПЛИНЕ

Реализация данной учебной дисциплины осуществляется с использованием материально-технической базы, обеспечивающей проведение всех видов учебных занятий и научно-исследовательской работы обучающихся, предусмотренных программой учебной дисциплины, удовлетворяет требованиям Санитарно-эпидемиологических

правил и нормативов (СанПиН 2.4.2 № 178-02) санитарным и противопожарным правилам и нормам, включающей:

специальные помещения, укомплектованные специализированной мебелью, и представляющие собой:

- учебные аудитории для проведения занятий лекционного типа;
- учебные аудитории для групповых и индивидуальных консультаций;
- учебные аудитории для текущего контроля и промежуточной аттестации;
- аудитории для самостоятельной работы;
- помещения для хранения и профилактического обслуживания учебного оборудования.

ЛИСТ ИЗМЕНЕНИЙ РАБОЧЕЙ ПРОГРАММЫ ДИСЦИПЛИНЫ

1. Раздел 7 после таблицы дополнить следующими абзацами:

При реализации дисциплины используется балльно-рейтинговая система оценки учебной деятельности в соответствии с Положением о балльно-рейтинговой системе оценки учебной деятельности (учебном рейтинге) обучающихся в ФГБОУ ВО «Уральский государственный горный университет» (СМК ОД.Пл.04-06.222-2021).

Распределение баллов в рамках текущего рейтинга и рейтинга промежуточной аттестации по учебной дисциплине представлены в комплекте оценочных средств по дисциплине.

Полученные значения учебного рейтинга обучающихся в баллах переводятся в оценки, выставляемые по следующей шкале:

| Количество баллов | Отметка за экзамен/ зачёт с оценкой | Отметка о зачёте |
|-------------------|-------------------------------------|------------------|
| 80-100 | Отлично | Зачтено |
| 65-79 | Хорошо | |
| 50-64 | Удовлетворительно | |
| 0-49 | Неудовлетворительно | Не зачтено |

2. Рабочая программа актуализирована в части разделов:

- Перечень основной и дополнительной учебной литературы, необходимой для освоения дисциплины
- Перечень ресурсов информационно - телекоммуникационной сети «интернет», необходимых для освоения дисциплины
- Перечень программного обеспечения, используемого при осуществлении образовательного процесса по дисциплине

Одобрено на заседании кафедры ФК. Протокол от «22» июня 2021 № 10.

Заведующий кафедрой

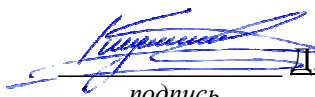

Д. Ф. Шулиманов

подпись

И.О. Фамилия

МИНИСТЕРСТВО НАУКИ И ВЫСШЕГО ОБРАЗОВАНИЯ РФ

ФГБОУ ВО «Уральский государственный горный университет»



УТВЕРЖДАЮ

Профессор по учебно-методическому комплексу

С. А. Упоров

РАБОЧАЯ ПРОГРАММА ДИСЦИПЛИНЫ

ОГСЭ.05 РУССКИЙ ЯЗЫК И КУЛЬТУРА РЕЧИ

Специальность

23.02.01 Организация перевозок и управление на транспорте (по видам)

программа подготовки специалистов среднего звена

базовая подготовка

форма обучения: очная

на базе основного общего образования

год набора: 2021

Авторы: Васильева Т. П., Садыгова А. И.

Одобрена на заседании кафедры
иностраных языков и деловой комму-
никации (ИЯДК)

(название кафедры)

Зав.кафедрой

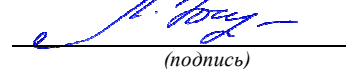
(подпись)

Юсупова Л. Г.

(Фамилия И.О.)

Протокол № 7 от 22.06.2021

(Дата)

Рассмотрена методической комиссией

Горно-механического факультета

(название факультета)

Председатель

(подпись)

Осипов П. А.

(Фамилия И.О.)

Протокол № 10 от 18.06.2021

(Дата)

Екатеринбург
2021

Рабочая программа дисциплины ОГСЭ.05 Русский язык и культура речи согласована с выпускающей кафедрой горных машин и комплексов

И. о. заведующего кафедрой



Ю. А. Лагунова

Аннотация рабочей программы дисциплины ОГСЭ.05 «Русский язык и культура речи»

Трудоемкость дисциплины: 97 час.

Цель дисциплины: формирование и дальнейшее развитие коммуникативной компетенции (речевой, языковой, социокультурной, компенсаторной, учебно-познавательной).

Место дисциплины в структуре ОПОП: Дисциплина «Русский язык и культура речи» является дисциплиной общего гуманитарного и социально-экономического цикла учебного плана по специальности **23.02.01 Организация перевозок и управление на транспорте (по видам).**

Компетенции, формируемые в процессе изучения дисциплины:

общие

- понимать сущность и социальную значимость своей будущей профессии, проявлять к ней устойчивый интерес (ОК 1);
- организовывать собственную деятельность, выбирать типовые методы и способы выполнения профессиональных задач, оценивать их эффективность и качество (ОК 2);
- осуществлять поиск и использование информации, необходимой для эффективного выполнения профессиональных задач, профессионального и личностного развития (ОК 4);
- использовать информационно-коммуникационные технологии в профессиональной деятельности (ОК 5);
- работать в коллективе и команде, эффективно общаться с коллегами, руководством, потребителями (ОК 6);
- самостоятельно определять задачи профессионального и личностного развития, заниматься самообразованием, осознанно планировать повышение квалификации (ОК 8);
- ориентироваться в условиях частой смены технологий в профессиональной деятельности (ОК 9);

профессиональные

- оформлять документы, регламентирующие организацию перевозочного процесса (ПК 1.3).

Результат изучения дисциплины:

Уметь:

- самостоятельно пользоваться словарно-справочной литературой по вопросам языка и речи, создавать и оценивать научно-учебные тексты, а также некоторые тексты официально-делового стиля, готовить тексты для устных выступлений;
- общаться (устно и письменно) на профессиональные и повседневные темы;
- проявлять серьезную мотивацию к профессии;
- стремиться разобраться и быстро освоить необходимые знания и умения;
- организовывать собственную деятельность,
- применять знания на практике
- ставить цели
- планировать последовательность решения поставленных задач
- анализировать и обобщать информацию текста
- применять теоретические знания на практике в процессе общения, с тем, чтобы проявить коммуникативную компетенцию и обеспечить взаимопонимание.
- уметь осуществлять самостоятельную работу по самообразованию и самосовершенствованию;
- находить различные варианты выполнения поставленных задач;

Знать:

- структуру русского национального языка (литературный язык, диалекты, просторечие), сущность и особенность каждой из форм, а также условия уместности их

использования, лингвистические и экстралингвистические особенности научного и официально-делового стилей, правил подготовки монологического выступления и подготовки к диалогу;

- сущность своей будущей профессии, владеть терминами и понятиями;
- как планировать деятельность по решению задачи в рамках, заданных (известных)

технологий

- основы культуры речи
- виды аргументации и тактики речевого общения.

СОДЕРЖАНИЕ

| | |
|---|----|
| Аннотация..... | 3 |
| 1. Цели освоения дисциплины..... | 6 |
| 2. Перечень планируемых результатов обучения по дисциплине..... | 6 |
| 3. Место дисциплины в структуре образовательной программы..... | 7 |
| 4. Объём дисциплины с указанием количества академических часов, выделенных на контактную работу обучающихся с преподавателем и на самостоятельную работу..... | 7 |
| 5. Содержание дисциплины, структурированное по темам с указанием отведенного на них количества академических часов и видов учебных занятий..... | 7 |
| 6. Перечень учебно-методического обеспечения для самостоятельной работы обучающихся по дисциплине..... | 9 |
| 7. Оценочные материалы для проведения текущей и промежуточной аттестации по дисциплине..... | 10 |
| 8. Перечень основной и дополнительной учебной литературы, необходимой для освоения дисциплины..... | 11 |
| 9. Перечень ресурсов информационно-телекоммуникационной сети «Интернет», необходимых для освоения дисциплины..... | 12 |
| 10. Методические указания для обучающихся по освоению дисциплины..... | 12 |
| 11. Перечень программного обеспечения, используемого при осуществлении образовательного процесса по дисциплине и информационно-справочных систем... | 13 |
| 12. Описание материально-технической базы, необходимой для осуществления образовательного процесса по дисциплине..... | 13 |

1. ЦЕЛИ ОСВОЕНИЯ ДИСЦИПЛИНЫ

Цели освоения дисциплины: формирование и дальнейшее развитие коммуникативной компетенции (речевой, языковой, социокультурной, компенсаторной, учебно-познавательной).

Задачи освоения дисциплины:

- формирование представления о современном состоянии русского литературного языка, основных законах и направлениях его функционирования и развития, актуальных проблемах языковой культуры общества.

Для достижения указанной цели необходимо:

- развитие интеллектуальных способностей обучающихся, логического мышления, памяти, повышение общей культуры и культуры речи; расширение кругозора обучающихся, знаний о странах изучаемого языка; формированию у обучающихся навыков и умений самостоятельной работы, совместной работы в группах, умений общаться друг с другом и в коллективе.

- формирование и развитие личности обучающихся, их нравственно-эстетических качеств, мировоззрения, черт характера; отражают общую гуманистическую направленность образования и реализуются в процессе коллективного взаимодействия обучающихся, а также в педагогическом общении преподавателя и обучающихся.

- развитие всех составляющих коммуникативной компетенции (речевой, языковой, социокультурной, компенсаторной и учебно-познавательной).

2. ПЕРЕЧЕНЬ ПЛАНИРУЕМЫХ РЕЗУЛЬТАТОВ ОБУЧЕНИЯ ПО ДИСЦИПЛИНЕ

Результатом освоения дисциплины является формирование у обучающихся следующих общекультурных компетенций:

общие

- понимать сущность и социальную значимость своей будущей профессии, проявлять к ней устойчивый интерес (ОК 1);

- организовывать собственную деятельность, выбирать типовые методы и способы выполнения профессиональных задач, оценивать их эффективность и качество (ОК 2);

- осуществлять поиск и использование информации, необходимой для эффективного выполнения профессиональных задач, профессионального и личностного развития (ОК 4);

- использовать информационно-коммуникационные технологии в профессиональной деятельности (ОК 5);

- работать в коллективе и команде, эффективно общаться с коллегами, руководством, потребителями (ОК 6);

- самостоятельно определять задачи профессионального и личностного развития, заниматься самообразованием, осознанно планировать повышение квалификации (ОК 8);

- ориентироваться в условиях частой смены технологий в профессиональной деятельности (ОК 9);

профессиональные

- оформлять документы, регламентирующие организацию перевозочного процесса (ПК 1.3).

В результате освоения дисциплины обучающийся должен:

| | |
|---------------|--|
| <i>Знать:</i> | - сущность своей будущей профессии, владеть терминами и понятиями; - как планировать деятельность по решению задачи в рамках, заданных (известных) технологий - основы культуры речи - виды аргументации и тактики речевого общения |
| <i>Уметь:</i> | - общаться (устно и письменно) на профессиональные и повседневные темы; |

| |
|---|
| <ul style="list-style-type: none"> - проявлять серьезную мотивацию к профессии; - стремиться разобраться и быстро освоить необходимые знания и умения; - организовывать собственную деятельность, - применять знания на практике - ставить цели - планировать последовательность решения поставленных задач - анализировать и обобщать информацию текста - применять теоретические знания на практике в процессе общения, с тем, чтобы проявить коммуникативную компетенцию и обеспечить взаимопонимание. - уметь осуществлять самостоятельную работу по самообразованию и самосовершенствованию; - находить различные варианты выполнения поставленных задач |
|---|

3. МЕСТО ДИСЦИПЛИНЫ В СТРУКТУРЕ ОБРАЗОВАТЕЛЬНОЙ ПРОГРАММЫ

Дисциплина «Русский язык и культура речи» является вариативной дисциплиной общего гуманитарного и социально-экономического цикла учебного плана по специальности 23.02.01 «Организация перевозок и управление на транспорте (по видам)».

4. ОБЪЕМ ДИСЦИПЛИНЫ В ЗАЧЕТНЫХ ЕДИНИЦАХ С УКАЗАНИЕМ КОЛИЧЕСТВА АКАДЕМИЧЕСКИХ ЧАСОВ, ВЫДЕЛЕННЫХ НА КОНТАКТНУЮ РАБОТУ ОБУЧАЮЩИХСЯ С ПРЕПОДАВАТЕЛЕМ (ПО ВИДАМ УЧЕБНЫХ ЗАНЯТИЙ) И НА САМОСТОЯТЕЛЬНУЮ РАБОТУ

| Трудоемкость дисциплины | | | | | | | | контрольные, расчетно-графические работы, рефераты, проч. | курсовые работы (проекты) |
|-------------------------------|---------------|------------|-----------|--------------|----|-------|------------|---|---------------------------|
| часы | | | | | | | | | |
| Общая (максим.) | уроки, лекции | практ.зан. | лабор.зан | консультации | СР | зачет | диф. зачет | | |
| <i>очная форма обучения</i> | | | | | | | | | |
| 97 | 34 | 34 | | 8 | 21 | + | | | |
| <i>заочная форма обучения</i> | | | | | | | | | |
| 97 | 8 | 6 | | | 83 | + | | | |

5. СОДЕРЖАНИЕ ДИСЦИПЛИНЫ, СТРУКТУРИРОВАННОЕ ПО ТЕМАМ (РАЗДЕЛАМ) С УКАЗАНИЕМ ОТВЕДЕННОГО НА НИХ КОЛИЧЕСТВА АКАДЕМИЧЕСКИХ ЧАСОВ И ВИДОВ УЧЕБНЫХ ЗАНЯТИЙ

5.1. Тематический план изучения дисциплины

Для студентов очной формы обучения:

| № | Тема, раздел | Контактная работа обучающихся с преподавателем | | | Самостоятельная работа | Формируемые компетенции | Наименование оценочного средства |
|---|-----------------------------------|--|------------------------------|----------------|------------------------|--------------------------------|----------------------------------|
| | | лекции | практич. занятия и др. формы | лаборат.занят. | | | |
| 1 | Тема 1. Язык и речь | 6 | 6 | | 5 | ОК 1 ОК 2 ОК 4 ПК 1.3 | опрос, дискуссия |
| 2 | Тема 2. Функциональные стили речи | 10 | 10 | | 5 | ОК 5 ОК 6 ПК 1.3 | практико-ориентированное задание |
| 3 | Тема 3. Нормы литературного | 14 | 12 | | 6 | ОК 8 ПК 1.3 | тест |

| | | | | | | | |
|---|--|-----------|-----------|--|-----------|------|--------|
| | языка | | | | | | |
| 4 | Тема 4. Общение - социальное явление | 4 | 6 | | 5 | ОК-9 | доклад |
| | ИТОГО | 34 | 34 | | 21 | | |
| | Консультации | 8 | | | | | |
| | Промежуточная аттестация | | | | | | зачет |

Для студентов заочной формы обучения:

| № | Тема, раздел | Контактная работа обучающихся с преподавателем | | | Самостоятельная работа | Формируемые компетенции | Наименование оценочного средства |
|---|--|--|------------------------------|-----------------|------------------------|--------------------------------|----------------------------------|
| | | лекции | практич. занятия и др. формы | лаборат. занят. | | | |
| 1 | Тема 1. Язык и речь | 2 | 1 | | 21 | ОК 1 ОК 2 ОК 4 ПК 1.3 | опрос, дискуссия |
| 2 | Тема 2. Функциональные стили речи | 2 | 2 | | 20 | ОК 5 ОК 6 ПК 1.3 | практико-ориентированное задание |
| 3 | Тема 3. Нормы литературного языка | 2 | 2 | | 20 | ОК 8 ПК 1.3 | тест |
| 4 | Тема 4. Общение - социальное явление | 2 | 1 | | 22 | ОК-9 | доклад |
| | ИТОГО | 8 | 6 | | 83 | | |
| | Консультации | | | | | | |
| | Промежуточная аттестация | | | | | | зачет |

5.2. Содержание учебной дисциплины

Тема 1: Язык и речь.

Цели и задачи курса.
Русский язык и его составляющие.
Устная и письменная формы речи.
Книжная и разговорная речь.
Становление и развитие литературного языка.
Понятие культуры речи.

Тема 2: Функциональные стили речи.

Функциональные стили современного русского языка, их взаимодействие.
Книжные и разговорный стили речи.
Жанры различных стилей речи.

Тема 3: Нормы литературного языка.

Понятие нормы.
Виды норм.
Типы словарей.

Тема 4: Общение - социальное явление.

Что такое общение?
Значение общения.
Условия необходимые для общения.

5.3. Содержание практических занятий

Тема 1: Язык и речь.

Форма проведения занятия – опрос.

Основные вопросы:

1. Языковая система и разделы языкознания.
2. Язык как знаковая система.
3. Коммуникативная функция языка.

Тема 2: Функциональные стили речи.

Форма проведения занятия – дискуссия.

Основные вопросы:

1. Книжные стили речи.
2. Официально-деловой стиль.
3. Научный стиль.

Тема 3: Нормы литературного языка.

Форма проведения занятия – опрос, тест.

Основные вопросы:

1. Орфография и орфоэпия.
2. Нормы литературного языка

Тема 4: Общение - социальное явление.

Форма проведения занятия – дискуссия, доклад.

Основные вопросы:

1. Что такое общение?
2. Значение общения.
3. Условия, необходимые для общения.

Консультация

Формы проведения консультации: индивидуальные и групповые

6. ПЕРЕЧЕНЬ УЧЕБНО-МЕТОДИЧЕСКОГО ОБЕСПЕЧЕНИЯ ДЛЯ САМОСТОЯТЕЛЬНОЙ РАБОТЫ ОБУЧАЮЩИХСЯ ПО ДИСЦИПЛИНЕ

Для организации самостоятельной работы обучающихся по изучению дисциплины дисциплине «Русский язык и культура речи», кафедрой подготовлены *Методические указания по организации самостоятельной работы и задания для обучающихся направления 23.02.01 Организация перевозок и управление на транспорте (по видам).*

Обоснование затрат времени на самостоятельную работу обучающихся (СРО)

Суммарный объем часов на СРО очной формы обучения составляет **21** час.

| № п/п | Виды самостоятельной работы | Единица измерения | Норма времени, час | Расчетная трудоемкость СРО по нормам, час. | Принятая трудоемкость СРО, час. |
|---|------------------------------------|-------------------|--------------------|--|---------------------------------|
| Самостоятельная работа, обеспечивающая подготовку к аудиторным занятиям | | | | | |
| 1 | Повторение материала лекций | 1 занятие | 0,2-25,0 | 0,2 x 34 = 7 | 7 |
| 2 | Подготовка к практическим занятиям | 1 занятие | 0,2,-25,0 | 0,2 x 32= 6 | 6 |
| 3 | Самостоятельное изучение тем курса | 1 тема | | | 0 |
| Другие виды самостоятельной работы | | | | | |

| | | | | | |
|---|--|---------|----------|-------------|-----------|
| 4 | Выполнение самостоятельного домашнего задания (подготовка к опросу, практико-ориентированному заданию, тесту, дискуссии) | 1 час | 0,5-25,0 | 1,0 x 4 = 4 | 4 |
| 5 | Подготовка к докладу | 1 тема | 0,5-25,0 | 2,0 x 1 = 2 | 2 |
| 6 | Подготовка к зачету | 1 зачет | 0,5-25,0 | 2,0 x 1 = 2 | 2 |
| | Итого: | | | | 21 |

Суммарный объем часов на СРО заочной формы обучения составляет **83** часа.

| № п/п | Виды самостоятельной работы | Единица измерения | Норма времени, час | Расчетная трудоемкость СРО по нормам, час. | Принятая трудоемкость СРО, час. |
|---|--|-------------------|--------------------|--|---------------------------------|
| Самостоятельная работа, обеспечивающая подготовку к аудиторным занятиям | | | | | |
| 1 | Повторение материала лекций | 1 занятие | 0,2-25,0 | 0,5 x 8 = 4 | 4 |
| 2 | Подготовка к практическим занятиям | 1 занятие | 0,2,-25,0 | 1,0 x 4 = 4 | 4 |
| 3 | Самостоятельное изучение тем курса | 1 тема | 0,5-25,0 | 15,0 x 4 = 60 | 60 |
| Другие виды самостоятельной работы | | | | | |
| 4 | Выполнение самостоятельного домашнего задания (подготовка к опросу, практико-ориентированному заданию, тесту, дискуссии) | 1 час | 0,5-25,0 | 2,0 x 4 = 8 | 8 |
| 5 | Подготовка к докладу | 1 тема | 0,5-25,0 | 5,0 x 1 = 5 | 5 |
| 6 | Подготовка к зачету | 1 зачет | 0,5-25,0 | 2,0 x 1 = 2 | 2 |
| | Итого: | | | | 83 |

Форма контроля самостоятельной работы студентов – проверка на практическом занятии, опрос, дискуссия, практико-ориентированное задание, тест, доклад, зачет.

7. ТЕКУЩИЙ КОНТРОЛЬ И ПРОМЕЖУТОЧНАЯ АТТЕСТАЦИЯ ОБУЧАЮЩИХСЯ ПО ДИСЦИПЛИНЕ

Оценка результатов обучения осуществляется в ходе текущего и промежуточного контроля формирования заявленных компетенций на этапе освоения данной дисциплины.

Текущий контроль знаний, умений, владений как результат формирования компетенций осуществляется в ходе аудиторных занятий, проводимых по расписанию.

Формы такого контроля (оценочные средства): опрос, практико-ориентированное задание, доклад, тест, дискуссия.

Методическое обеспечение текущего контроля

| Наименование оценочного средства | Характеристика оценочного средства | Методика применения оценочного средства | Наполнение оценочного средства | Критерии оценивания |
|----------------------------------|--|---|---------------------------------|--------------------------|
| Опрос | Важнейшее средство развития мышления и речи. Позволяет оценить знания и кругозор студента, умение логически построить ответ, владение монологической речью и иные коммуникативные навыки | Опрос выполняется по теме № 1. | КОС*-комплект вопросов к опросу | Оценивание уровня знаний |
| Дискуссия | Оценочное средств, позволяющие | Дискуссия | КОС*- | Оценивание |

| | | | | |
|----------------------------------|--|--|--|---|
| | включить обучающихся в процесс обсуждения спорного вопроса, проблемы и оценить их умение, аргументировать собственную точку зрения | проводится по теме № 1. | перечень дискуссионных тем | уровня знаний и умений |
| Практико-ориентированное задание | Задание для оценки умений и навыков обучающегося, в котором обучающемуся предлагают решить реальную профессионально-ориентированную ситуацию | Практико-ориентированное задание проводится по теме № 2. | КОС*-Комплект практико-ориентированных заданий | Оценивание уровня знаний, умений, навыков |
| Тест | Система стандартизированных заданий, позволяющая автоматизировать процедуру измерения уровня знаний и умений обучающегося. | Тест проводится по теме № 3. | КОС*-Тестовые задания | Оценивание уровня знаний, умений и владений |
| Доклад | Продукт самостоятельной работы студента, представляющий собой публичное выступление по представлению полученных результатов решения определенной учебно-практической, учебно-исследовательской и научной темы. | Доклад проводится по теме № 4. | КОС*-темы докладов | Оценивание уровня знаний, умений и владений |

*- комплекты оценочных средств.

Для осуществления текущего контроля знаний, умений, владений обучающихся используется комплект оценочных средств.

Промежуточная аттестация по итогам освоения дисциплины проводится в форме зачета.

Билет на зачет включает в себя тест.

Методическое обеспечение промежуточной аттестации

| <i>Наименование оценочного средства</i> | <i>Характеристика оценочного средства</i> | <i>Методика применения оценочного средства</i> | <i>Наполнение оценочного средства в КОС</i> | <i>Составляющая компетенции, подлежащая оцениванию</i> |
|---|--|--|---|--|
| Зачет | | | | |
| Тест | Система стандартизированных заданий, позволяющая автоматизировать процедуру измерения уровня знаний и умений обучающегося. | Тест состоит из 20 вопросов. Количество вариантов – 5. | КОС - тестовые задания | Оценивание уровня знаний, умений и владений |

Для осуществления промежуточной аттестации обучающихся используется комплект оценочных средств по дисциплине.

8. ПЕРЕЧЕНЬ ОСНОВНОЙ И ДОПОЛНИТЕЛЬНОЙ УЧЕБНОЙ ЛИТЕРАТУРЫ, НЕОБХОДИМОЙ ДЛЯ ОСВОЕНИЯ ДИСЦИПЛИНЫ

8.1. Основная литература

| № п/п | Наименование | Кол-во экз. |
|-------|--|-------------|
| 1 | Русский язык и культура речи: учебное пособие для студентов всех специальностей / Р. И. Гавриленко, Е. С. Меленкова, И. В. Шалина; Уральский государственный горный университет. - 4-е изд., стер. - Екатеринбург: УГТУ, 2013. 84 с.: табл. Библиогр.: с. 83-84. | 93 |

| | | |
|---|--|--------------------|
| 2 | Культура устной и письменной речи делового человека: справочник-практикум [для самообразования] / Н. С. Водина [и др.]. - 17-е изд. 18-е изд. - Москва: Флинта; Москва: Наука, 2012. - 320 с. | 166 |
| 3 | Скорикова Т.П. Практикум по русскому языку и культуре речи [Электронный ресурс]: учебное пособие / Т.П. Скорикова. — Электрон. текстовые данные. М.: Московский государственный технический университет имени Н.Э. Баумана, 2014. 100 с. 978-5-7038-3737-5. — Режим доступа: http://www.iprbookshop.ru/31615.html | Электронный ресурс |

8.2 Дополнительная литература

| № п/п | Наименование | Кол-во экз. |
|-------|---|--------------------|
| 1 | Деловая риторика: учеб. пособие для вузов / Людмила Алексеевна Введенская, Людмила Григорьевна Павлова Л. Г. 2-е изд., перераб. и доп. Ростов-на-Дону : МарТ, 2001. - 512 с. | 2 |
| 2 | Репетитор по русскому языку. Орфография. Пунктуация. Культура речи: учебное пособие / В. И. Миняева ; Уральский государственный горный университет. - 5-е изд., испр. и доп. Екатеринбург : УГГУ, 2007. - 239 с. | 20 |
| 3 | Фразеологизмы в русской речи: словарь / Мелерович А. М., Мокиенко В. М. - Москва: Русские словари, 1997. - 864 с. - Библиогр.: с. 855-863. | 1 |
| 4 | Большакова Л. И. Русский язык и культура речи [Электронный ресурс]: учебное пособие / Л. И. Большакова, А. А. Мирсаитова. Электрон. текстовые данные. Набережные Челны: Набережночелнинский государственный педагогический университет, 2015. 70 с. 2227-8397. Режим доступа: http://www.iprbookshop.ru/29876.html | Электронный ресурс |
| 5 | Стилистика русского языка: учебное пособие / Е. С. Меленкова; Уральский государственный горный университет. - Екатеринбург: УГГУ, 2011. - 86 с. | 27 |

8.3. Справочно-библиографические и периодические издания

Журнал «Русская речь»

Журнал «Русский язык». Культура речи.

Культура устной и письменной речи делового человека: справочник-практикум [для самообразования] /

Н. С. Водина [и др.]. - 17-е изд. 18-е изд. - Москва: Флинта; Москва: Наука, 2012. - 320 с.

9. ПЕРЕЧЕНЬ РЕСУРСОВ ИНФОРМАЦИОННО - ТЕЛЕКОММУНИКАЦИОННОЙ СЕТИ «ИНТЕРНЕТ», НЕОБХОДИМЫХ ДЛЯ ОСВОЕНИЯ ДИСЦИПЛИНЫ

Национальный корпус русского языка: <http://www.ruscorpora.ru/>

Полнотекстовая библиотека по гуманитарным дисциплинам: <http://www.gumer.info/>

10. МЕТОДИЧЕСКИЕ УКАЗАНИЯ ДЛЯ ОБУЧАЮЩИХСЯ ПО ОСВОЕНИЮ ДИСЦИПЛИНЫ

Алгоритм работы студентов для качественного усвоения дисциплины включает в себя следующие действия:

1. Изучение рабочей программы дисциплины, что позволит правильно сориентироваться в системе требований, предъявляемых к студенту со стороны преподавателя.
2. Посещение и конспектирование лекций.
3. Обязательная подготовка к практическим занятиям.
4. Изучение основной и дополнительной литературы, интернет-источников
5. Выполнение всех видов самостоятельной работы.

11. ПЕРЕЧЕНЬ ИНФОРМАЦИОННЫХ ТЕХНОЛОГИЙ, ИСПОЛЬЗУЕМЫХ ПРИ ОСУЩЕСТВЛЕНИИ ОБРАЗОВАТЕЛЬНОГО ПРОЦЕССА ПО ДИСЦИПЛИНЕ, ВКЛЮЧАЯ ПЕРЕЧЕНЬ ПРОГРАММНОГО ОБЕСПЕЧЕНИЯ И ИНФОРМАЦИОННЫХ СПРАВОЧНЫХ СИСТЕМ

1. Microsoft Office Standard 2013
2. Microsoft Office Professional 2010
3. Microsoft Windows 8 Professional

Информационные справочные системы

ИПС «КонсультантПлюс»;

ИСС «Академик» <https://dic.academic.ru> «Словари и энциклопедии».

Базы данных

Scopus: база данных рефератов и цитирования

<https://www.scopus.com/customer/profile/display.uri>

E-library: электронная научная библиотека: <https://elibrary.ru>

12. ОПИСАНИЕ МАТЕРИАЛЬНО-ТЕХНИЧЕСКОЙ БАЗЫ, НЕОБХОДИМОЙ ДЛЯ ОСУЩЕСТВЛЕНИЯ ОБРАЗОВАТЕЛЬНОГО ПРОЦЕССА ПО ДИСЦИПЛИНЕ

Реализация данной учебной дисциплины осуществляется с использованием материально-технической базы, обеспечивающей проведение всех видов учебных занятий и научно-исследовательской работы обучающихся, предусмотренных программой учебной дисциплины, соответствующей действующим санитарным и противопожарным правилам и нормам, включающей:

специальные помещения, укомплектованные специализированной мебелью, и представляющие собой:

- учебные аудитории для проведения практических занятий;
- учебные аудитории для групповых и индивидуальных консультаций;
- учебные аудитории для текущего контроля и промежуточной аттестации;
- аудитории для самостоятельной работы;
- помещения для хранения и профилактического обслуживания учебного оборудования.

ЛИСТ ИЗМЕНЕНИЙ РАБОЧЕЙ ПРОГРАММЫ ДИСЦИПЛИНЫ

1. Раздел 7 после таблицы дополнить следующими абзацами:

При реализации дисциплины используется балльно-рейтинговая система оценки учебной деятельности в соответствии с Положением о балльно-рейтинговой системе оценки учебной деятельности (учебном рейтинге) обучающихся в ФГБОУ ВО «Уральский государственный горный университет» (СМК ОД.Пл.04-06.222-2021).

Распределение баллов в рамках текущего рейтинга и рейтинга промежуточной аттестации по учебной дисциплине представлены в комплекте оценочных средств по дисциплине.

Полученные значения учебного рейтинга обучающихся в баллах переводятся в оценки, выставляемые по следующей шкале:

| Количество баллов | Отметка за экзамен/ зачёт с оценкой | Отметка о зачёте |
|-------------------|-------------------------------------|------------------|
| 80-100 | Отлично | Зачтено |
| 65-79 | Хорошо | |
| 50-64 | Удовлетворительно | |
| 0-49 | Неудовлетворительно | Не зачтено |

2. Рабочая программа актуализирована в части разделов:

- Перечень основной и дополнительной учебной литературы, необходимой для освоения дисциплины
- Перечень ресурсов информационно - телекоммуникационной сети «интернет», необходимых для освоения дисциплины
- Перечень программного обеспечения, используемого при осуществлении образовательного процесса по дисциплине

Одобрено на заседании кафедры ИЯДК. Протокол от «22» июня 2021 № 7.

Заведующий кафедрой

подпись

Л. Г. Юсупова

И.О. Фамилия

МИНИСТЕРСТВО НАУКИ И ВЫСШЕГО ОБРАЗОВАНИЯ
РОССИЙСКОЙ ФЕДЕРАЦИИ

ФГБОУ ВО «Уральский государственный горный университет»



УТВЕРЖДАЮ

Проректор по учебно-методическому
комплексу
С. А. Упоров

РАБОЧАЯ ПРОГРАММА ДИСЦИПЛИНЫ

ОП.01 ИНЖЕНЕРНАЯ ГРАФИКА

Специальность

23.02.01 Организация перевозок и управление на транспорте (по видам)

программа подготовки специалистов среднего звена

базовая подготовка

форма обучения: очная

на базе основного общего образования

год набора: 2021

Автор: Сиразутдинова Н. Б., ст. преподаватель

Одобрена на заседании кафедры

Инженерной графики

(название кафедры)

Зав.кафедрой

Шангина Е.И.

(Фамилия И.О.)

Протокол № 6 от 24.06.2021

(Дата)

Рассмотрена методической комиссией
факультета

Горно-механического

(название факультета)

Председатель

Осипов П. А.

(Фамилия И.О.)

Протокол № 10 от 18.06.2021

(Дата)

Екатеринбург
2021

**Рабочая программа дисциплины согласована с выпускающей кафедрой
горных машин и комплексов**

И. о. заведующего кафедрой



Ю. А. Лагунова

Аннотация рабочей программы дисциплины «Инженерная графика»

Трудоемкость дисциплины: 129 часов.

Цель дисциплины: теоретическое и практическое освоение основных разделов курса, выработка знаний и навыков, необходимых для выполнения и чтения технических чертежей, составления конструкторской и технической документации производства в профессиональной подготовке будущего специалиста, позволяющих свободно ориентироваться в общетехнических вопросах и практической работе.

Место дисциплины в структуре ОПОП: Дисциплина «Инженерная графика» является дисциплиной профессионального цикла учебного плана по специальности **23.02.01 Организация перевозок и управление на транспорте (по видам)**.

Компетенции, формируемые в процессе изучения дисциплины:

Общие

- понимать сущность и социальную значимость своей будущей профессии, проявлять к ней устойчивый интерес (ОК1);
- организовывать собственную деятельность, выбирать типовые методы и способы выполнения профессиональных задач, оценивать их эффективность и качество (ОК 2);
- принимать решения в стандартных и нестандартных ситуациях и нести за них ответственность (ОК3);
- осуществлять поиск и использование информации, необходимой для эффективного выполнения профессиональных задач, профессионального и личностного развития (ОК 4);
- использовать информационно-коммуникационные технологии в профессиональной деятельности (ОК5);
- работать в коллективе и команде, эффективно общаться с коллегами, руководством, потребителями (ОК6);
- брать на себя ответственность за работу членов команды (подчиненных), результат выполнения заданий (ОК7);
- самостоятельно определять задачи профессионального и личностного развития, заниматься самообразованием, осознанно планировать повышение квалификации (ОК8);
- ориентироваться в условиях частой смены технологий в профессиональной деятельности (ОК9).

Профессиональные

- организовывать работу персонала по планированию и организации перевозочного процесса (ПК 2.1);
- организовывать работу персонала по обработке перевозочных документов и осуществлению расчетов за услуги, предоставляемые транспортными организациями (ПК 3.1).

Результат изучения дисциплины:

Уметь:

- читать технические чертежи;
- оформлять проектно-конструкторскую, технологическую и другую техническую документацию.

Знать:

- основы проекционного черчения, правила выполнения чертежей, схем и эскизов по профилю специальности;
- структуру и оформление конструкторской, технологической документации в соответствии с требованиями стандартов,

СОДЕРЖАНИЕ

| | |
|---|----|
| Аннотация | 3 |
| 1 Цели освоения дисциплины | 5 |
| 2 Перечень планируемых результатов обучения по дисциплине | 5 |
| 3 Место дисциплины в структуре образовательной программы | 6 |
| 4 Объём дисциплины с указанием количества академических часов, выделенных на контактную работу обучающихся с преподавателем и на самостоятельную работу | 6 |
| 5 Содержание дисциплины, структурированное по темам (разделам) с указанием отведенного на них количества академических часов и видов учебных занятий | 6 |
| 6 Перечень учебно-методического обеспечения для самостоятельной работы обучающихся по дисциплине | 14 |
| 7 Оценочные материалы для проведения текущей и промежуточной аттестации по дисциплине | 16 |
| 8 Перечень основной и дополнительной учебной литературы, необходимой для освоения дисциплины | 16 |
| 9 Перечень ресурсов информационно-телекоммуникационной сети «Интернет», необходимых для освоения дисциплины | 19 |
| 10 Методические указания для обучающихся по освоению дисциплины | 19 |
| 11 Перечень программного обеспечения, используемого при осуществлении образовательного процесса по дисциплине и информационно-справочных систем | 19 |
| 12 Описание материально-технической базы, необходимой для осуществления образовательного процесса по дисциплине | 19 |

1. ЦЕЛИ ОСВОЕНИЯ ДИСЦИПЛИНЫ

Целью освоения учебной дисциплины «Инженерная графика» является теоретическое и практическое освоение основных разделов курса, выработка знаний и навыков, необходимых для выполнения и чтения технических чертежей, составления конструкторской и технической документации производства в профессиональной подготовке будущего специалиста, позволяющих свободно ориентироваться в общетехнических вопросах и практической работе

Задачи дисциплины:

развитие у обучаемых самостоятельного логического мышления, самостоятельного подхода к решению теоретических и практических задач визуальными методами, базирующимися на теории геометро-графического моделирования;

ознакомление обучаемых с законами, методами и правилами выполнения и чтения технических чертежей и схем, формирование знаний и умений управления операциями производственной деятельности организации;

обучение студентов применению полученных практических и теоретических знаний для выполнения геометро-графических моделей в информационной среде, оформлению технологической, проектно-конструкторской и технической документации в соответствии с требованиями стандартов.

2. ПЕРЕЧЕНЬ ПЛАНИРУЕМЫХ РЕЗУЛЬТАТОВ ОБУЧЕНИЯ ПО ДИСЦИПЛИНЕ

Результатом освоения дисциплины «Инженерная графика» является формирование у обучающихся следующих компетенций:

общих

- понимать сущность и социальную значимость своей будущей профессии, проявлять к ней устойчивый интерес (ОК1);

- организовывать собственную деятельность, выбирать типовые методы и способы выполнения профессиональных задач, оценивать их эффективность и качество (ОК 2);

- принимать решения в стандартных и нестандартных ситуациях и нести за них ответственность (ОК3);

- осуществлять поиск и использование информации, необходимой для эффективного выполнения профессиональных задач, профессионального и личностного развития (ОК 4);

- использовать информационно-коммуникационные технологии в профессиональной деятельности (ОК5);

- работать в коллективе и команде, эффективно общаться с коллегами, руководством, потребителями (ОК6);

- брать на себя ответственность за работу членов команды (подчиненных), результат выполнения заданий (ОК7);

- самостоятельно определять задачи профессионального и личностного развития, заниматься самообразованием, осознанно планировать повышение квалификации (ОК8);

- ориентироваться в условиях частой смены технологий в профессиональной деятельности (ОК9);

профессиональных

- организовывать работу персонала по планированию и организации перевозочного процесса (ПК 2.1);

- организовывать работу персонала по обработке перевозочных документов и осуществлению расчетов за услуги, предоставляемые транспортными организациями (ПК 3.1).

В результате освоения дисциплины обучающийся должен:

| | |
|--------|---|
| Знать: | - основы проекционного черчения, правила выполнения чертежей, схем и эскизов по профилю специальности; - структуру и оформление конструкторской, технологической документации в соответствии с требованиями стандартов |
| Уметь: | - читать технические чертежи; - оформлять проектно-конструкторскую, технологическую и другую техническую документацию |

3. МЕСТО ДИСЦИПЛИНЫ В СТРУКТУРЕ ОБРАЗОВАТЕЛЬНОЙ ПРОГРАММЫ

Дисциплина «Инженерная графика» является дисциплиной профессионального цикла учебного плана по специальности 23.02.01 Организация перевозок и управление на транспорте (по видам).

4. ОБЪЕМ ДИСЦИПЛИНЫ С УКАЗАНИЕМ КОЛИЧЕСТВА АКАДЕМИЧЕСКИХ ЧАСОВ, ВЫДЕЛЕННЫХ НА КОНТАКТНУЮ РАБОТУ ОБУЧАЮЩИХСЯ С ПРЕПОДАВАТЕЛЕМ (ПО ВИДАМ УЧЕБНЫХ ЗАНЯТИЙ) И НА САМОСТОЯТЕЛЬНУЮ РАБОТУ

| Трудоемкость дисциплины | | | | | | | | контрольные, расчетно-графические работы, рефераты, проч. | курсовые работы (проекты) |
|-------------------------------|---------------|-----------------------|------------|--------------|-----|-------|------|---|---------------------------|
| часы | | | | | | | | | |
| Общая (максим.) | лекции, уроки | практ. зан./ семинары | лабор. зан | консультации | СР | зачет | экс. | | |
| <i>очная форма обучения</i> | | | | | | | | | |
| 129 | 34 | 52 | | 9 | 34 | + | | | |
| <i>заочная форма обучения</i> | | | | | | | | | |
| 129 | 10 | 8 | | | 111 | + | | | |

5. СОДЕРЖАНИЕ ДИСЦИПЛИНЫ, СТРУКТУРИРОВАННОЕ ПО ТЕМАМ (РАЗДЕЛАМ) С УКАЗАНИЕМ ОТВЕДЕННОГО НА НИХ КОЛИЧЕСТВА АКАДЕМИЧЕСКИХ ЧАСОВ И ВИДОВ УЧЕБНЫХ ЗАНЯТИЙ

5.1. Тематический план изучения дисциплины

Для студентов очной формы обучения:

| № | Тема, раздел | Контактная работа обучающихся с преподавателем | | | Самостоятельная работа | Осваиваемые элементы компетенций | Наименование оценочного средства |
|----|---|--|-------------------|----------------|------------------------|----------------------------------|-----------------------------------|
| | | лекции, уроки | практ. занят./сем | лаборат. занят | | | |
| 1. | Введение | 2 | | | 2 | ОК1-ОК9 | |
| 2. | Проекционное черчение. Законы, методы и приемы проекционного черчения | 2 | 6 | | 2 | ОК1-ОК9 ПК2.1 ПК3.1 | Тест |
| 3. | Комплексный чертеж геометрических тел | 2 | 2 | | 2 | ОК1-ОК9 ПК2.1 ПК3.1 | Тест |
| 4. | Геометрические построения и правила вычерчивания контуров технических деталей | 2 | 4 | | 2 | ОК1-ОК9 ПК2.1 ПК3.1 | Тест, расчетно-графическая работа |
| 5. | Правила оформления чертежей | 2 | 2 | | 2 | ОК1-ОК9 ПК2.1 | Опрос |

| | | | | | | | |
|-----|--|-----------|-----------|--|-----------|---------------------------|-----------------------------------|
| | | | | | | ПК3.1 | |
| 6. | Основные правила нанесения размеров на чертежах | 2 | 2 | | 2 | ОК1-ОК9 ПК2.1 ПК3.1 | Тест |
| 7. | Изображения – виды, разрезы, сечения | 2 | 4 | | 4 | ОК1-ОК9 ПК2.1 ПК3.1 | Тест, расчетно-графическая работа |
| 8. | АксонOMETрические проекции | 2 | 4 | | 2 | ОК1-ОК9 ПК2.1 ПК3.1 | Тест, расчетно-графическая работа |
| 9. | Машиностроительное черчение. Правила выполнения проектно-конструкторской, технологической и технической документации | 2 | 2 | | 2 | ОК1-ОК9 ПК2.1 ПК3.1 | Опрос |
| 10. | Условности машиностроительного черчения: резьба, резьбовые соединения | 6 | 6 | | 4 | ОК1-ОК9 ПК2.1 ПК3.1 | Тест, расчетно-графическая работа |
| 11. | Выполнение эскизов деталей | 2 | 6 | | 2 | ОК1-ОК9 ПК2.1 ПК3.1 | Тест, расчетно-графическая работа |
| 12. | Разъемные и неразъемные соединения | 2 | 2 | | 2 | ОК1-ОК9 ПК2.1 ПК3.1 | Тест, расчетно-графическая работа |
| 13. | Чтение и детализация сборочных чертежей | 2 | 6 | | 4 | ОК1-ОК9 ПК2.1 ПК3.1 | Тест, расчетно-графическая работа |
| 14. | Схемы | 2 | 2 | | 2 | ОК1-ОК9 ПК2.1 ПК3.1 | Опрос |
| 15. | Подготовка к зачету | | | | 9 | ОК1-ОК9 ПК2.1 ПК3.1 | |
| | ИТОГО | 34 | 52 | | 43 | | зачет |

Для студентов заочной формы обучения:

| № | Тема, раздел | Контактная работа обучающихся с преподавателем | | | Самостоятельная работа | Осваиваемые элементы компетенций | Наименование оценочного средства |
|----|---|--|-------------------|----------------|------------------------|----------------------------------|-----------------------------------|
| | | лекции, уроки | практ. занят./сем | лаборат. занят | | | |
| 1. | Введение | 0,5 | | | 2 | ОК1-ОК9 | |
| 2. | Проекционное черчение. Законы, методы и приемы проекционного черчения | 0,5 | | | 8 | ОК1-ОК9 ПК2.1 ПК3.1 | Тест |
| 3. | Комплексный чертеж геометрических тел | | | | 6 | ОК1-ОК9 ПК2.1 ПК3.1 | Тест |
| 4. | Геометрические построения и правила вычерчивания контуров технических деталей | 1 | | | 8 | ОК1-ОК9 ПК2.1 ПК3.1 | Тест, расчетно-графическая работа |
| 5. | Правила оформления чертежей | 1 | | | 6 | ОК1-ОК9 ПК2.1 ПК3.1 | Опрос |
| 6. | Основные правила нанесения размеров на чертежах | 1 | | | 6 | ОК1-ОК9 ПК2.1 ПК3.1 | Тест |

| | | | | | | | |
|-----|--|-----------|----------|--|------------|---------------------------|---|
| 7. | Изображения – виды, разрезы, сечения | 1 | 2 | | 8 | ОК1-ОК9 ПК2.1 ПК3.1 | Тест, расчетно- графическая работа |
| 8. | АксонOMETрические проекции | 0,5 | 2 | | 6 | ОК1-ОК9 ПК2.1 ПК3.1 | Тест, расчетно- графическая работа |
| 9. | Машиностроительное черчение. Правила выполнения проектно-конструкторской, технологической и технической документации | 1 | | | 8 | ОК1-ОК9 ПК2.1 ПК3.1 | Опрос |
| 10. | Условности машиностроительного черчения: резьба, резьбовые соединения | 0,5 | 2 | | 8 | ОК1-ОК9 ПК2.1 ПК3.1 | Тест, расчетно- графическая работа |
| 11. | Выполнение эскизов деталей | | | | 6 | ОК1-ОК9 ПК2.1 ПК3.1 | Тест, расчетно- графическая работа |
| 12. | Разъемные и неразъемные соединения | 0,5 | | | 6 | ОК1-ОК9 ПК2.1 ПК3.1 | Тест, расчетно- графическая работа |
| 13. | Деталирование сборочных чертежей | 2 | 2 | | 10 | ОК1-ОК9 ПК2.1 ПК3.1 | Тест, расчетно- графическая работа |
| 14. | Схемы | 0,5 | | | 6 | ОК1-ОК9 ПК2.1 ПК3.1 | Опрос |
| 15. | Подготовка к зачету | | | | 9 | ОК1-ОК9 ПК2.1 ПК3.1 | |
| | ИТОГО | 10 | 8 | | 111 | | зачет |

5.2. Содержание учебной дисциплины

Тема 1: Введение

Цели и задачи курса. Рекомендации по организации самостоятельной работы, использованию литературы и нормативной документации.

Тема 2: Проекционное черчение. Законы, методы и приемы проекционного черчения

Центральное и параллельное проецирование; прямоугольное (ортогональное) проецирование; обозначение плоскостей проекций, осей проекций, проекций точки. Прямоугольные проекции точки. Прямоугольные проекции прямой линии. Прямые общего и частного положения. Изображение плоскости на чертеже. Плоскости общего и частного положения. Принадлежность точки прямой и плоскости.

Тема 3: Комплексный чертеж геометрических тел

Многогранники: определение, классификация. Построение проекций точек, принадлежащих поверхности многогранника. Поверхности вращения: определение, классификация. Построение проекций точек, принадлежащих поверхности вращения.

Тема 4: Геометрические построения и правила вычерчивания контуров технических деталей

Построение прямой: параллельной, перпендикулярной заданной прямой. Деление отрезка на любое число равных частей. Деление угла пополам. Деление прямого угла на три части. Уклон и конусность. Деление окружности на равные части. Построение касательной к окружностям (внешняя и внутренняя касательная). Нахождение центра окружности или дуги. Сопряжения: сопряжение прямых линий дугой заданного радиуса. Со-

пряжение окружностей (построение внутреннего, внешнего и смешанного сопряжения. Сопряжение прямой линии и окружности.

Тема 5: Правила оформления чертежей

Основные требования стандартов Единой системы конструкторской документации (ЕСКД) и Единой системы технической документации (ЕСТД) к оформлению и составлению чертежей. Общие правила выполнения чертежей: форматы, ГОСТ 2.301-68 (размеры форматов, вычерчивание рамки рабочего поля чертежа и основной надписи по ГОСТ); масштабы, ГОСТ 2.302-68 (определение, обозначение); линии, ГОСТ 2.303-68 (типы, начертание, основное назначение); шрифты чертежные, ГОСТ 2.304-81 (размеры шрифта, типы шрифта).

Тема 6: Основные правила нанесения размеров на чертежах

Общие правила выполнения чертежей: нанесение размеров, ГОСТ 2.307-68 (основные требования, линейные и угловые размеры, размерные стрелки, размерные числа и их расположение на размерной линии).

Тема 7: Изображения – виды, разрезы, сечения

Виды: определение, назначение, расположение и обозначение; местный и дополнительный вид. Разрезы: определение, назначение, обозначение, классификация. Сечения: определение, назначение, обозначение, классификация. Обозначения графические материалов и правила их нанесения в разрезах и сечениях.

Тема 8: Аксонометрические проекции

Общие понятия об аксонометрических проекциях. Классификация аксонометрических проекций. Показатели искажения. Прямоугольная изометрия, прямоугольная диметрия.

Тема 9: Машиностроительное черчение. Правила выполнения проектно-конструкторской, технологической и технической документации

Основные положения: машиностроительный чертеж, его назначение. Классификация чертежей. Понятие об изделиях и его составных частях: изделия основного и вспомогательного производства, виды изделий, классификация изделий. Виды конструкторских документов: классификация и определение.

Тема 10: Условности машиностроительного черчения: резьба, резьбовые соединения.

Резьба: определение, классификация, основные параметры, функциональное назначение, условное изображение и обозначение. Технологические элементы резьбы. Изображение резьбовых соединений.

Тема 11: Выполнение эскизов деталей

Определение эскиза. Последовательность выполнения эскиза детали. Измерительные инструменты и приспособления для обмера деталей.

Тема 12: Разъемные и неразъемные соединения

Назначение соединений. Виды разъемных и неразъемных соединений. Упрощенное изображение болтового, винтового и шпилечного соединения. Условное изображение и обозначение швов сварных соединений, соединений заклепками, пайкой, склеиванием.

Тема 13: Деталирование сборочных чертежей

Что называется деталированием. Какая работа предшествует деталированию. Определение действительных размеров деталей. Последовательность выполнения деталирования. Правила выполнения деталирования сборочного чертежа.

Тема 14: Схемы

Основные требования стандартов Единой системы конструкторской документации (ЕСКД) и Единой системы технической документации (ЕСТД) к оформлению и составлению схем. Графическое оформление схем. Правила выполнения схем, виды схем, типы схем, порядок чтения схем.

5.3. Содержание практических занятий

Тема 2. Проекционное черчение. Законы, методы и приемы проекционного черчения

Форма проведения занятия – *тест*.

Тестовые задания:

1. Горизонтальной прямой называется прямая, которая
 - а) параллельна горизонтальной плоскости проекций
 - б) параллельна фронтальной плоскости проекций
 - в) перпендикулярна горизонтальной плоскости проекций
2. Проецирующей прямой называется прямая, которая:
 - а) перпендикулярна одной из плоскостей проекций
 - б) не перпендикулярна ни одной из плоскостей проекций
 - в) расположена к плоскости проекций П1 под углом 45°
3. Из заданных прямых прямой общего положения является прямая
 - а) A(25,20,10) B(5,5,10)
 - б) C(30,20,10) D(5,20,20)
 - в) E(25,20,0) F(5,0,20)

Тема 3. Комплексный чертеж геометрических тел

Форма проведения занятия – *тест*.

Тестовые задания:

1. Пересечение двух смежных граней многогранника называется
 - а) вершиной
 - б) гранью
 - в) ребром
 - г) кривой линией
2. Пересечения смежных ребер многогранника называется
 - а) ребром
 - б) гранью
 - в) основанием
 - г) вершиной

Тема 4. Геометрические построения и правила вычерчивания контуров технических деталей

Форма проведения занятия – *расчетно-графическая работа, тест*.

Расчетно-графическая работа выполняется по индивидуальным вариантам и предусматривает рациональные приемы построения сопряжений линий, окружностей, построение аксонометрических проекций окружностей. Расчетно-графическая работа развивает навыки техники выполнения чертежей.

Тестовые задания:

1. Назовите элементы, обязательные в любом сопряжении.
 - а) центры сопряжений
 - б) точки сопряжений
 - в) центр, точки и радиус сопряжения
 - г) радиус сопряжения
2. Спряжение – это...
 - а) плавный переход одной линии к другой
 - б) участок кривой

в) скруглённые линии

Тема 5. Правила оформления чертежей

Форма проведения занятия – *опрос*.

Основные вопросы:

1. Обозначение и размеры сторон основных форматов.
2. Масштаб, определение, обозначение. Масштабы уменьшения, масштабы увеличения.
3. Линии, начертание, основное назначение.
4. Шрифты чертежные (размеры шрифта, типы шрифта).

Тема 6. Основные правила нанесения размеров на чертежах

Форма проведения занятия – *тест*.

Тестовые задания:

1. При нанесении нескольких параллельных размерных линий размерные числа на них следует располагать
 - а) строго друг под другом
 - б)** в шахматном порядке
 - в) со смещением влево
 - г) со смещением вправо
2. Размеры, относящиеся к одному и тому же конструктивному элементу (пазу, выступу, отверстию), рекомендуется
 - а) наносить на разных изображениях
 - б)** группировать в одном месте, располагая их на том изображении, на котором геометрическая форма элемента показана наиболее полно
 - в) наносить только на главном виде

Тема 7. Изображения – виды, разрезы, сечения

Форма проведения занятия – *расчетно-графическая работа, тест*.

Расчетно-графическая работа выполняется по индивидуальным вариантам. При выполнении расчетно-графической работы студент знакомится с основными положениями стандартов ЕСКД (Единой системой конструкторской документации), а также практически осваивает методику построения плоских моделей конкретных пространственных форм, учится осуществлять переход от одной модели к другой и обратно, а также строить третью проекцию предмета по двум заданным.

Тестовое задание:

1. Разрезом называется
 - а) изображение фигуры, полученное при мысленном рассечении предмета одной или несколькими плоскостями
 - б)** изображение отдельного места поверхности предмета
 - в)** изображение предмета, мысленно рассеченного одной или несколькими плоскостями, на котором показывают то, что находится в секущей плоскости и за ней
 - г) изображение предмета на плоскость, не параллельную основной плоскости проекции
2. Сечением называют изображение предмета, ...
 - а) рассеченного одной или несколькими плоскостями; в сечении показывают то, что находится вне контура изображенной детали
 - б)** мысленно рассеченного одной или несколькими плоскостями; в сечении показывают то, что находится в секущей плоскости

- в) мысленно рассеченного одной или несколькими плоскостями; в сечении показывают то, что находится как в секущей плоскости, так и за ней
- г) мысленно рассеченного плоскостью в отдельно ограниченном месте

Тема 8. Аксонометрические проекции

Форма проведения занятия – *расчетно-графическая работа, тест.*

Расчетно-графическая работа выполняется по индивидуальным вариантам. При выполнении расчетно-графической работы студент знакомится с основными положениями стандартов ЕСКД (Единой системой конструкторской документации), по заданному комплексному чертежу выполняет аксонометрическую проекцию предмета (детали).

Тестовое задание:

1. Малая ось эллипса изометрической проекции окружности, лежащей в плоскости XOZ, направлена ...

- а) параллельно оси Z
- б) перпендикулярно оси Y
- в) параллельно оси Y**
- г) параллельно оси X

2. Малая ось эллипса изометрической проекции окружности, лежащей в плоскости ZOY, направлена ...

- а) параллельно оси Z
- б) перпендикулярно оси Y
- в) параллельно оси Y
- г) параллельно оси X**

Тема 9: Машиностроительное черчение. Правила выполнения проектно-конструкторской, технологической и технической документации

Форма проведения занятия – *опрос.*

Основные вопросы:

1. Что называется чертежом общего вида?
2. Что называется сборочным чертежом?
3. Как называется конструкторский документ, содержащий изображение изделия и другие данные, необходимые для его сборки (изготовления) и контроля?

Тема 10: Условности машиностроительного черчения: резьба, резьбовые соединения.

Форма проведения занятия – *расчетно-графическая работа, тест.*

Расчетно-графическая работа состоит из нескольких чертежей, которые студент выполняет по индивидуальным вариантам. При выполнении расчетно-графической работы студент изучает: типы резьб, применяемые в машиностроении, условное изображение и обозначение резьбы и ее технологических элементов.

Тестовое задание:

1. Резьбы по эксплуатационному назначению подразделяются ...

- а) дюймовые
- б) крепежные**
- в) трапецеидальные
- г) прямоугольные

2. Профиль упорной резьбы изображен на рисунке ...

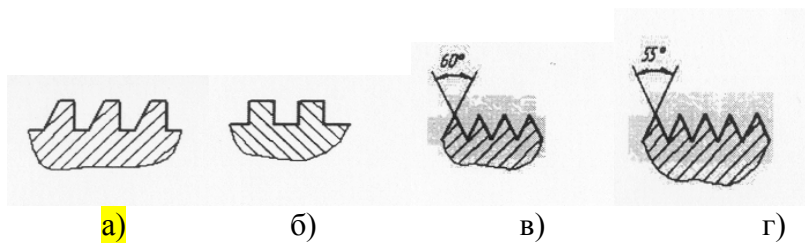

Тема 11: Выполнение эскизов деталей

Форма проведения занятия – *расчетно-графическая работа, тест*.

Студент выполняет чертеж общей и индивидуальной детали с натуры.

Тестовые задания:

1. Эскиз отличается от чертежа только тем, что ...

а) выполняется на «миллиметровке» или бумаге в клетку

б) выполняется в произвольном масштабе

в) может быть выполнен без применения чертежных инструментов

г) может быть выполнен без применения чертежных инструментов и в глазомерном масштабе

д) выполняется по совершенно другим стандартам

2. Третьим этапом выполнения эскиза детали из предложенных является

а) компоновка изображений на листе

б) обмер детали

в) выбор главного вида и других необходимых изображений

г) выбор формата листа

Тема 12: Разъемные и неразъемные соединения

Форма проведения занятия – *расчетно-графическая работа, тест*.

Расчетно-графическая работа выполняется по индивидуальным вариантам.

Тестовые задания:

1. Неразъемные соединения - это

а) клеевые

б) шпоночные

в) резьбовые

г) штифтовые

2. У болта, имеющего обозначение Болт 2М12×60.58, длина ...

а) 12 мм

б) 2 мм

в) 60 мм

г) 120 мм

д) 58 мм

3. Для ограничения осевого перемещения деталей применяют

а) заклепки

б) шайбы

в) шплинты

г) шпонки

Тема 13: Чтение и детализирование сборочных чертежей

Форма проведения занятия – *расчетно-графическая работа, тест*.

Расчетно-графическая работа выполняется по индивидуальным вариантам.

В результате выполнения задания студент закрепляет знания по определению структуры изделия, углубляет знания по составлению рабочих чертежей деталей по чертежу общего вида, учится читать чертежи общего вида.

Тестовое задание:

1. Какие размеры наносят на чертежах при детализации?

- а) только габаритные
- б) габаритные и установочные
- в) все размеры**
- г) справочные размеры

2. Какие детали на сборочных чертежах подлежат детализации

- а) все
- б) все, кроме стандартизованных
- в) только корпусные
- г) стандартизованные**

Тема 14: Схемы

Форма проведения занятия – *опрос*.

Основные вопросы:

- 1. Что называют схемой?
- 2. Как называют конструкторский документ, на котором составные части изделия, их взаимное расположение и связи между ними показаны в виде условных обозначений?
- 3. Какой масштаб применяют для изображения схем?
- 4. Что подразумевают под термином «Элемент схемы»

Консультации

Формы проведения консультаций: индивидуальные и (или) групповые.

6. ПЕРЕЧЕНЬ УЧЕБНО-МЕТОДИЧЕСКОГО ОБЕСПЕЧЕНИЯ ДЛЯ САМОСТОЯТЕЛЬНОЙ РАБОТЫ ОБУЧАЮЩИХСЯ ПО ДИСЦИПЛИНЕ

Для организации самостоятельной работы обучающихся по изучению дисциплины «Инженерная графика» кафедрой подготовлены Методические указания по организации самостоятельной работы и задания для обучающихся специальности **23.02.01 Организация перевозок и управление на транспорте (автомобильном)**.

1. Белоносова, И. Б. Геометрическое черчение. Методическое пособие к практическим занятиям по дисциплине «Начертательная геометрия. Инженерная графика» для студентов 1 курса всех специальностей. Часть I. - Екатеринбург: Изд-во УГГУ, 2012. -29 с.

2. Белоносова, И. Б. Инженерная графика. «Изображение трубных резьбовых соединений». Методическое пособие для самостоятельной работы студентов всех специальностей и направлений подготовки по теме «Условности машиностроительного черчения» / И. Б. Белоносова. Уральский гос. горный университет. – Екатеринбург: Изд-во УГГУ, 2018. -23 с.

3. Белоносова, И. Б. Инженерная графика. «Резьба». Методическое пособие для самостоятельной работы студентов всех специальностей и направлений подготовки по теме «Условности машиностроительного черчения» / И. Б. Белоносова; Уральский гос. горный университет. – Екатеринбург: Изд-во УГГУ, 2018. -33 с.

4. Самохвалов, Ю. И., Павлова, Н. П. Начертательная геометрия: учебное пособие / Ю. И. Самохвалов, Н. П. Павлова; Урал. гос. горный ун-т. –Екатеринбург: Изд-во УГГУ, 2018. -135 с.

5. Самохвалов, Ю. И., Шангина, Е. И. Начертательная геометрия. Инженерная графика: учебно-методическое пособие для студентов первого курса всех специальностей за-

очною обучения, 11-е изд., стереотипное / Ю. И. Самохвалов, Е. И. Шангина; Урал. гос. горный ун-т – Екатеринбург: Изд-во УГГУ, 2017. -94 с.

6. Сиразутдинова Н. Б., А. Фролов, А. П. Методические указания по организации самостоятельной работы студентов по дисциплине «Инженерная графика» для студентов всех специальностей СПО «Проекционное черчение» / Н. Б. Сиразутдинова, А. П. Фролов. – Екатеринбург: Изд-во УГГУ, 2018. -33 с.

7. Фролов, А. П. Начертательная геометрия. Инженерная графика. Болтовое соединение: учебно-методическое пособие для самостоятельной работы студентов всех специальностей и направлений подготовки / А. П. Фролов. – Екатеринбург: Изд-во УГГУ, 2018. –17 с.

8. Шангина, Е. И. Начертательная геометрия. Инженерная графика. Методическое пособие по выполнению самостоятельной работы студентов по дисциплинам «Начертательная геометрия», «Инженерная графика» для студентов всех специальностей очной и заочной форм обучения. Часть 2/е. И. Шангина. – Екатеринбург: Изд-во УГГУ, 2011. -116 с.

Обоснование затрат времени на самостоятельную работу обучающихся (СРО)

Суммарный объем часов на СРО *очной формы обучения* составляет 43 часа.

| № п/п | Виды самостоятельной работы | Единица измерения | Норма времени, час | Расчетная трудоемкость СРО по нормам, час. | Принятая трудоемкость СРО, час. |
|-------|------------------------------------|-------------------|--------------------|--|---------------------------------|
| 1 | Повторение материала лекций | 1 час | 0,1-3,0 | $0,5 \times 17 = 8,5$ | 9 |
| 2 | Подготовка к практическим занятиям | 1 занятие | 0,3-2,0 | $0,3 \times 26 = 7,8$ | 8 |
| 3 | Подготовка к опросу | 1 вопрос | 0,1-2,0 | $0,1 \times 69 = 6,9$ | 7 |
| 4 | Подготовка к тестированию | 1 тест по теме | 0,1-0,5 | $0,1 \times 100 = 10$ | 10 |
| 5 | Подготовка к зачету | | 9 | | 9 |
| | Итого: | | | | 43 |

Суммарный объем часов на СРО *заочной формы обучения* составляет 111 часов.

| № п/п | Виды самостоятельной работы | Единица измерения | Норма времени, час | Расчетная трудоемкость СРО по нормам, час. | Принятая трудоемкость СРО, час. |
|-------|---|-------------------|--------------------|--|---------------------------------|
| 1 | Повторение материала лекций | 1 лекция | 0,1-4,0 | $4,0 \times 4 = 16$ | 16 |
| 2 | Самостоятельное изучение тем курса | 1 тема | 1,0-8,0 | $3,0 \times 14 = 42$ | 42 |
| 3 | Ответы на вопросы для самопроверки (самоконтроля) | 1 тема | 0,3-0,5 | $0,5 \times 14 = 7$ | 7 |
| 5 | Подготовка к практическим занятиям | 1 занятие | 0,3-4,0 | $4,0 \times 4 = 16$ | 16 |
| 6 | Подготовка к опросу | 1 вопрос | 0,3-0,5 | $0,3 \times 50 = 15$ | 15 |
| 7 | Подготовка к тестированию | 1 тест по теме | 0,1-0,5 | $0,1 \times 60 = 6$ | 6 |
| 9 | Подготовка к зачету | | 9 | | 9 |
| | Итого: | | | | 111 |

Форма контроля самостоятельной работы студентов – проверка на практическом занятии, зачет.

7. ТЕКУЩИЙ КОНТРОЛЬ И ПРОМЕЖУТОЧНАЯ АТТЕСТАЦИЯ ОБУЧАЮЩИХСЯ ПО ДИСЦИПЛИНЕ

Оценка результатов обучения осуществляется в ходе текущего контроля успеваемости и промежуточной аттестации.

Формы *текущего контроля* (оценочные средства): опрос, тест, расчетно-графическая работа.

Методическое обеспечение текущего контроля

| <i>Наименование оценочного средства</i> | <i>Характеристика оценочного средства</i> | <i>Методика применения оценочного средства</i> | <i>Наполнение оценочного средства</i> | <i>Критерии оценивания/критерии оценки</i> |
|---|--|--|---------------------------------------|--|
| Опрос | Опрос - важнейшее средство развития мышления и речи. Позволяет оценить знания и кругозор студента, умение логически построить ответ, владение монологической речью и иные коммуникативные навыки | Оценка знаний Опрос выполняется по темам 5, 9,14 | КОС* - вопросы к опросу | Оценка «зачтено»: Правильность ответа, всесторонность и глубина ответа (полнота), наличие выводов, соблюдение норм литературной речи, владение профессиональной лексикой 3-5 баллов (50-100%) от общего количества Оценка «не зачтено»: Выставляется обучающемуся, если правильные ответы составляют 0-2 балла (0-49%) от общего количества |
| Тест | Система стандартизированных заданий, позволяющая автоматизировать процедуру измерения уровня знаний и умений обучающегося | Оценка знаний, умений и владений Тест выполняется по темам 2-4, 6-8, 10-13 | КОС* - тестовые задания | Оценка «зачтено»: Правильность ответа. Правильные ответы составляют 50-100% от общего количества Оценка «незачтено»: Выставляется обучающемуся, если правильные ответы составляют 0-49% от общего количества |
| Расчетно-графическая работа (задание) | Средство проверки умений применять полученные знания по заранее определенной методике для решения графических задач или заданий по модулю или дисциплине в целом | Оценка знаний, умений студентов Предлагаются задания по изученным темам 4, 7, 8, 10 – 13 Количество расчетно-графических работ - 7 | КОС* - методическая литература | Оценка «зачтено»: Качество и самостоятельность выполнения, знание стандартов ЕСКД, соответствие требованиям оформления, владение профессиональной лексикой, задание выполнено в срок и правильно с минимальными исправлениями неточностей Оценка «не зачтено», выставляется обучающемуся, если работа выполнена неверно, не соответствует требованиям оформления, не в установленные сроки |

*- комплекты оценочных средств.

Для осуществления текущего контроля знаний, умений обучающихся используется комплект оценочных средств.

Промежуточная аттестация по итогам освоения дисциплины проводится в форме *зачета*.

Билет на зачет включает в себя один теоретический вопрос и тестовое задание, состоящее из 5 вопросов.

Методическое обеспечение промежуточной аттестации

| <i>Наименование оценочного средства</i> | <i>Характеристика оценочного средства</i> | <i>Методика применения оценочного средства</i> | <i>Наполнение оценочного средства в КОС</i> | <i>Критерии оценивания/критерии оценки</i> |
|--|---|--|---|---|
| зачет: | | | | |
| Тест | Система стандартизированных заданий, позволяющая автоматизировать процедуру измерения уровня знаний и умений обучающегося. | Тест состоит из 5 вопросов | КОС* - тестовые задания | Правильность ответа оценка «зачтено», если правильные ответы составляют 50-100% от общего количества оценка «не зачтено», выставляется обучающемуся, если правильные ответы составляют 0-49% от общего количества |
| Теоретический вопрос | Индивидуальная деятельность обучающегося по концентрированному выражению накопленного знания, обеспечивает возможность одновременной работы всем обучающимся за фиксированное время по однотипным заданиям, что позволяет преподавателю оценить всех обучающихся. Средство проверки умений применять полученные знания для решения задач определенного типа по теме или разделу. | Количество вопросов в билете -1 | КОС* - теоретические вопросы | Полнота и последовательность ответа, высокая степень использования и понимания научных и нормативных источников, владение профессиональной лексикой и соблюдение норм литературной речи 5-10 баллов - оценка «зачтено» 0-4 балла - оценка «не зачтено»: |
| | | | | Итого за зачет 15 баллов: 8-15 баллов (50-100%)– оценка «зачтено» 0-7 баллов (0-49%) – оценка «не зачтено». |
| Итоговая оценка по дисциплине складывается из суммы баллов/ оценок текущего контроля и (или) баллов/оценок по промежуточной аттестации | | | | |

*- комплекты оценочных средств.

Для осуществления промежуточной аттестации обучающихся используется комплект оценочных средств по дисциплине.

8. ПЕРЕЧЕНЬ ОСНОВНОЙ И ДОПОЛНИТЕЛЬНОЙ УЧЕБНОЙ ЛИТЕРАТУРЫ, НЕОБХОДИМОЙ ДЛЯ ОСВОЕНИЯ ДИСЦИПЛИНЫ

8.1. Основная литература

| № п/п | Наименование | Кол-во экз. |
|-------|--|-------------|
| 1 | Самохвалов, Ю.И., Павлова, Н. П. НАЧЕРТАТЕЛЬНАЯ ГЕОМЕТРИЯ: учебное пособие для самостоятельной работы студентов всех специальностей и направлений подготовки/ Ю. И. Самохвалов, Н. П. Павлова; Урал. гос. горный ун-т. – Екатеринбург: Изд-во УГГУ, 2018. – 135 с. | 150 |
| 2 | Чекмарев, А.А., Осипов, В. К. Справочник по машиностроительному черчению: учебное пособие / А. А. Чекмарев, В. К. Осипов. -8 –е изд., стер. – Москва: Высшая школа, 2008. – 493 с. : ил. | 99 |
| 3 | Федоренко, В. А., Шошин, А. И. Справочник по машиностроительному черчению: справочное издание / В.А.Федоренко, А. И. Шошин. Стер. изд. – Альянс, 2018. – 416 с. : рис., табл. | 100 |

8.2. Дополнительная литература

| № п/п | Наименование | Кол-во экз. |
|-------|---|-------------------|
| 1 | Белоносова, И. Б. Геометрическое черчение. Методическое пособие к практическим занятиям по дисциплине «Начертательная геометрия. Инженерная графика» для студентов 1 курса всех специальностей. Часть I. - Екатеринбург: Изд-во УГГУ, 2012. -29 с. | Эл. ресурс |
| 2 | Белоносова, И. Б. Инженерная графика. «Резьба». Методическое пособие для самостоятельной работы студентов всех специальностей и направлений подготовки по теме «Условности машиностроительного черчения» / И. Б. Белоносова; Уральский гос. горный университет. – Екатеринбург: Изд-во УГГУ, 2018. -33 с. | Эл. ресурс |
| 3 | Белоносова, И. Б. Инженерная графика. «Изображение трубных резьбовых соединений». Методическое пособие для самостоятельной работы студентов всех специальностей и направлений подготовки по теме «Условности машиностроительного черчения» / И. Б. Белоносова; Уральский гос. горный университет. – Екатеринбург: Изд-во УГГУ, 2018. -23 с. | Эл. ресурс |
| 4 | Сиразугдинова, Н. Б., Фролов, А. П. Методические указания по организации самостоятельной работы студентов по дисциплине «Инженерная графика» для студентов всех специальностей СПО «Проекционное черчение» / Н. Б. Сиразугдинова, А. П. Фролов. – Екатеринбург: Изд-во УГГУ, 2018. -33 с. | 100 |
| 5 | Фролов, А. П. Начертательная геометрия. Инженерная графика. Условности машиностроительного черчения: методическое пособие по выполнению графической работы для студентов всех специальностей. Зубчатые колеса. – Екатеринбург: Изд-во УГГУ, 2010. -17 с. | Эл. ресурс |
| 6 | Фролов, А. П. Начертательная геометрия. Инженерная графика. Болтовое соединение: учебно-методическое пособие для самостоятельной работы студентов всех специальностей и направлений подготовки / А. П. Фролов. – Екатеринбург: Изд-во УГГУ, 2018. –17 с. | Эл. ресурс |
| 7 | Шангина, Е. И. Начертательная геометрия. Инженерная графика. Методическое пособие по выполнению самостоятельной работы студентов по дисциплинам «Начертательная геометрия», «Инженерная графика» для студентов всех специальностей очной и заочной форм обучения. Часть 2 / Е. И. Шангина. – Екатеринбург: Изд-во УГГУ, 2011. -116 с. | 100 |
| 8 | Самохвалов, Ю. И., Шангина, Е. И. Начертательная геометрия. Инженерная графика: учебно-методическое пособие для студентов первого курса всех специальностей заочного обучения, 11-е изд., стереотипное / Ю. И. Самохвалов, Е. И. Шангина; Урал. гос. горный ун-т – Екатеринбург: Изд-во УГГУ, 2017. -94 с. | 500 Эл. ресурс |

9. ПЕРЕЧЕНЬ РЕСУРСОВ ИНФОРМАЦИОННО - ТЕЛЕКОММУНИКАЦИОННОЙ СЕТИ «ИНТЕРНЕТ», НЕОБХОДИМЫХ ДЛЯ ОСВОЕНИЯ ДИСЦИПЛИНЫ, ПРОФЕССИОНАЛЬНЫХ БАЗ ДАННЫХ

Методическая литература кафедры - <http://docs.ursmu.ru>

<http://biblioclub.ru/>

<https://autocad-specialist.ru>

ИПС «КонсультантПлюс»

E-library: электронная научная библиотека - <https://elibrary.ru>

10. МЕТОДИЧЕСКИЕ УКАЗАНИЯ ДЛЯ ОБУЧАЮЩИХСЯ ПО ОСВОЕНИЮ ДИСЦИПЛИНЫ

Алгоритм работы студентов для качественного усвоения дисциплины включает в себя следующие действия:

1. Изучение рабочей программы дисциплины, что позволит правильно сориентироваться в системе требований, предъявляемых к студенту со стороны преподавателя.
2. Посещение и конспектирование лекций.
3. Обязательная подготовка к практическим занятиям.
4. Изучение основной и дополнительной литературы, интернет-источников.
5. Выполнение всех видов самостоятельной работы.

11. ПЕРЕЧЕНЬ ПРОГРАММНОГО ОБЕСПЕЧЕНИЯ, ИСПОЛЬЗУЕМОГО ПРИ ОСУЩЕСТВЛЕНИИ ОБРАЗОВАТЕЛЬНОГО ПРОЦЕССА ПО ДИСЦИПЛИНЕ

1. MicrosoftOfficeProfessional 2010;

2. AutoCAD/

12. ОПИСАНИЕ МАТЕРИАЛЬНО-ТЕХНИЧЕСКОЙ БАЗЫ, НЕОБХОДИМОЙ ДЛЯ ОСУЩЕСТВЛЕНИЯ ОБРАЗОВАТЕЛЬНОГО ПРОЦЕССА ПО ДИСЦИПЛИНЕ

Реализация данной учебной дисциплины осуществляется с использованием материально-технической базы, обеспечивающей проведение всех видов учебных занятий обучающихся, предусмотренных программой учебной дисциплины, соответствующей действующим санитарным и противопожарным правилам и нормам, включающей:

- кабинет инженерной графики.

Примерный перечень оценочных средств и их характеристики

| Наименование оценочного средства | Краткая характеристика оценочного средства | Представление оценочного средства в комплекте оценочных материалов |
|--|--|--|
| текущий контроль | | |
| Деловая и/или ролевая игра | Совместная деятельность студентов и преподавателя под управлением преподавателя с целью решения учебных и профессионально-ориентированных задач путем игрового моделирования реальной проблемной ситуации. Позволяет оценивать умение анализировать и решать типичные профессиональные задачи. Рекомендуется для оценки знаний, умений и владений студентов | Тема (проблема), концепция, роли и ожидаемый результат по каждой игре. |
| Доклад, сообщение, аналитический обзор | Продукт самостоятельной работы студента, представляющий собой публичное выступление по представлению полученных результатов решения определенной учебно-практической, учебно-исследовательской и научной темы. Рекомендуется для оценки знаний, умений и владений студентов. | Темы докладов, сообщений. |
| Защита лабораторной работы | Средство, позволяющее оценить умение и владение обучающегося излагать суть поставленной задачи, самостоятельно применять стандартные методы решения поставленной задачи с использованием имеющейся лабораторной базы, проводить анализ полученного результата работы. Рекомендуется для оценки умений и владений студентов | Темы лабораторных работ и требования к их защите |
| Кейс-задача(учебная ситуация) | Проблемное задание, в котором обучающемуся предлагают осмыслить реальную профессионально-ориентированную ситуацию, необходимую для решения данной проблемы. Рекомендуется для оценки знаний, умений и владений, а также отдельных дисциплинарных компетенций студентов. | Задания для решения кейсов (кейс-задачи). Образцы решений |
| Коллоквиум (теоретический опрос) | Средство контроля усвоения учебного материала темы, раздела или разделов дисциплины, организованное как учебное занятие в виде устного (письменного) опроса студента или в виде собеседования преподавателя со студентами. Рекомендуется для оценки знаний обучающихся | Вопросы по темам/разделам дисциплины |
| Контрольная работа | Средство проверки умений применять полученные знания для решения задач определенного типа по теме или разделу. Рекомендуется для оценки знаний и умений студентов | Комплект контрольных заданий по вариантам Методические указания по выполнению* работ Образцы выполненных работ |

| | | |
|---|---|---|
| Круглый стол, дискуссия, полемика, диспут, дебаты | Оценочные средства, позволяющие включить обучающихся в процесс обсуждения спорного вопроса, проблемы и оценить их умение, аргументировать собственную точку зрения. Рекомендуется для оценки знаний и умений студентов | Перечень дискуссионных тем для проведения круглого стола, дискуссии, полемики, диспута, дебатов. |
| Наблюдение | Целенаправленное и систематизированное отслеживание деятельности обучающегося в соответствии с заранее выработанными показателями. Рекомендуется для оценки личностных качеств | |
| Опрос | Опрос - важнейшее средство развития мышления и речи. Позволяет оценить знания и кругозор студента, умение логически построить ответ, владение монологической речью и иные коммуникативные навыки | Вопросы для проведения опроса. |
| Портфолио | Целевая подборка работ студента, раскрывающая его индивидуальные образовательные достижения в одной или нескольких учебных дисциплинах. Рекомендуется для оценки дисциплинарных частей и компетенций в целом | Структура портфолио. Методические рекомендации по составлению и использованию портфолио |
| Проект | Конечный продукт, получаемый в результате планирования и выполнения комплекса учебных и исследовательских заданий. Позволяет оценить умения обучающихся самостоятельно конструировать свои знания в процессе решения практических задач и проблем, ориентироваться в информационном пространстве, уровень сформированности аналитических, исследовательских навыков, навыков практического и творческого мышления. Может выполняться в индивидуальном порядке или группой обучающихся. Рекомендуется для оценки умений и владений студентов | Темы групповых и/или индивидуальных проектов. Методические рекомендации* и образцы проектов |
| Практико-ориентированное задание | Задание для оценки умений и навыков обучающегося , в котором обучающемуся предлагают решить реальную профессионально-ориентированную ситуацию | Комплект практико-ориентированных заданий Образец решения заданий |
| Рабочая тетрадь | Дидактический комплекс, предназначенный для самостоятельной работы обучающегося и позволяющий оценивать уровень усвоения им учебного материала. Рекомендуется для оценки умений студентов | Образец рабочей тетради |
| Разноуровневые задачи и задания | Различают задачи и задания: а) репродуктивного уровня, позволяющие оценивать и диагностировать знание фактического материала (базовые понятия, алгоритмы, факты) и умение правильно использовать специальные термины и понятия, узнавание объектов изучения в рамках определенного раздела дисциплины; б) реконструктивного уровня, позволяющие оценивать и диагностировать умения синтезировать, анализировать, обобщать фактический и теоретический материал с формулированием конкретных выводов, установлением причинно-следственных связей; в) творческого уровня, позволяющие оценивать и диагностировать умения, интегрировать знания различных областей, аргументировать собственную точку зрения. Рекомендуется для оценки знаний умений и владений студентов | Комплект разноуровневых задач и заданий. Методические рекомендации по выполнению* и образцы выполненных заданий |

| | | |
|---------------------------------------|---|--|
| Расчетно-графическая работа (задание) | Средство проверки умений применять полученные знания по заранее определенной методике для решения задач или заданий по модулю или дисциплине в целом. Рекомендуется для оценки умений студентов | Комплект заданий для выполнения расчетно-графической работы (задания) Методические рекомендации по выполнению* Образцы выполненных работ (заданий) |
| Реферат | Продукт самостоятельной работы студента, представляющий собой краткое изложение в письменном виде полученных результатов теоретического анализа определенной научной (учебно-исследовательской) темы, где автор раскрывает суть исследуемой проблемы, приводит различные точки зрения, а также собственные взгляды на нее. Рекомендуется для оценки знаний и умений студентов | Темы рефератов Методические рекомендации по написанию рефератов* Образцы рефератов |
| Собеседование | Средство контроля, организованное как коммуникативное взаимодействие преподавателя со студентом на темы, связанные с изучаемой дисциплиной, и рассчитанное на выяснение объема знаний обучающегося по определенному разделу, теме, проблеме и т.п. Рекомендуется для оценки знаний студентов | Вопросы по темам/разделам дисциплины |
| Творческое задание | Частично регламентированное задание, имеющее нестандартное решение и позволяющее диагностировать умения, интегрировать знания различных областей, аргументировать собственную точку зрения. Может выполняться в индивидуальном порядке или группой обучающихся. Рекомендуется для оценки умений и владений студентов | Темы групповых и/или индивидуальных творческих заданий Образцы выполненных заданий |
| Тест | Система стандартизированных заданий, позволяющая автоматизировать процедуру измерения уровня знаний и умений обучающегося. Рекомендуется для оценки знаний, умений и владений студентов. | Тестовые задания |
| Тренажер | Техническое средство, которое может быть использовано для контроля приобретенных студентом профессиональных навыков и умений по управлению конкретным материальным объектом. Рекомендуется для оценки умений и владений студентов | Комплект заданий для работы на тренажере |
| Эссе | Средство, позволяющее оценить умение обучающегося письменно излагать суть поставленной проблемы, самостоятельно проводить анализ этой проблемы с использованием концепций и аналитического инструментария соответствующей дисциплины, делать выводы, обобщающие авторскую позицию по поставленной проблеме. Рекомендуется для оценки знаний и умений студентов | Тематика эссе Методические рекомендации по выполнению эссе* Образцы эссе |
| Промежуточная аттестация | | |

| | | |
|--------------------------|--|--|
| Курсовой проект (работа) | Форма контроля для демонстрации обучающимся умений работать с объектами изучения, критически источниками, справочной и энциклопедической литературой, логично и грамотно излагать собственные умозаключения и выводы, обосновывать и строить априорную модель изучаемого объекта или процесса, создавать содержательную презентацию выполненной работы. Рекомендуется для оценки знаний, умений и владений студентов. | Перечень тем курсовых проектов (работ). Методические рекомендации по выполнению проекта (работы)* Образцы проектов (работ) |
| Зачет | Средство, позволяющее оценить знания, умения и владения обучающегося по учебной дисциплине. Рекомендуется для оценки знаний, умений и владений студентов. | Комплект теоретических вопросов и практических заданий (билетов) к зачету |
| Экзамен | Средство, позволяющее оценить знания, умения и владения обучающегося по учебной дисциплине. Рекомендуется для оценки знаний, умений и владений студентов. | Комплект теоретических вопросов и практических заданий (билетов) к экзамену |
| Отчет по НИРС | Средство, позволяющее оценить способность студента получать новые и использовать приобретенные знания и умения в предметной или междисциплинарной областях. Рекомендуется для оценки умений и владений студентов | Тематика НИРС и индивидуальные задания |
| Отчет по практике | Средство, позволяющее оценить способность студента решать задачи, приближенные к профессиональной деятельности. Рекомендуется для оценки умений и владений студентов. | Задания на практику |

* - методические рекомендации по видам работ могут содержаться в общих методических рекомендациях по самостоятельной работе обучающихся.

ЛИСТ ИЗМЕНЕНИЙ РАБОЧЕЙ ПРОГРАММЫ

1. Раздел 7 после таблицы дополнить следующими абзацами:

При реализации дисциплины используется балльно-рейтинговая система оценки учебной деятельности в соответствии с Положением о балльно-рейтинговой системе оценки учебной деятельности (учебном рейтинге) обучающихся в ФГБОУ ВО «Уральский государственный горный университет» (СМК ОД.Пл.04-06.222-2021).

Распределение баллов в рамках текущего рейтинга и рейтинга промежуточной аттестации по учебной дисциплине представлены в комплекте оценочных средств по дисциплине/профессиональному модулю.

Полученные значения учебного рейтинга обучающихся в баллах переводятся в оценки, выставляемые по следующей шкале:

| Количество баллов | Отметка за экзамен/ зачёт с оценкой | Отметка о зачёте |
|-------------------|-------------------------------------|------------------|
| 80-100 | Отлично | Зачтено |
| 65-79 | Хорошо | |
| 50-64 | Удовлетворительно | |
| 0-49 | Неудовлетворительно | Не зачтено |

2. Рабочая программа актуализирована в части разделов:

- Перечень основной и дополнительной учебной литературы, необходимой для освоения дисциплины
- Перечень ресурсов информационно - телекоммуникационной сети «интернет», необходимых для освоения дисциплины, профессиональных баз данных
- Перечень программного обеспечения, используемого при осуществлении образовательного процесса по дисциплине

Одобрено на заседании кафедры ИГР. Протокол № 6 от 24.06.2021

Заведующий кафедрой



подпись

Шангина Е.И.

И.О. Фамилия



УТВЕРЖДАЮ

С. А. Упоров

РАБОЧАЯ ПРОГРАММА ДИСЦИПЛИНЫ
ОП.02 ЭЛЕКТРОТЕХНИКА И ЭЛЕКТРОНИКА

Специальность

23.02.01 Организация перевозок и управление на транспорте (по видам)

программа подготовки специалистов среднего звена

базовая подготовка

форма обучения: очная

на базе основного общего образования

год набора: 2021

Автор: Угольникова А. Е., ст. преподаватель

Одобрена на заседании кафедры

Электротехники

(название кафедры)

Зав.кафедрой

(подпись)

Угольников А. В.

(Фамилия И.О.)

Протокол № 12 от 24.06.2021

(Дата)

Рассмотрена методической комиссией
факультета

горно-механического

(название факультета)

Председатель

(подпись)

Осипов П. А.

(Фамилия И.О.)

Протокол № 10 от 18.06.2021

(Дата)

Екатеринбург
2021

**Рабочая программа дисциплины согласована с выпускающей кафедрой
«Горные машины и комплексы»**

И. о. заведующего кафедрой

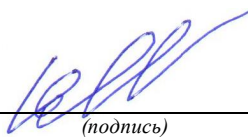

(подпись)

Лагунова Ю. А.

(Фамилия И.О.)

Аннотация рабочей программы дисциплины

Электротехника и электроника

Трудоемкость дисциплины: 135 часов.

Цель дисциплины: формирование у студентов прочных знаний о свойствах электрических и магнитных цепей, о принципе действия и особенностях применения электрических машин, об электрических измерениях и приборах, об элементной базе и области применения электронных приборов и устройств, получение навыков по сборке и исследованию цепей постоянного и переменного тока в ходе практических и лабораторных работ.

Место дисциплины в структуре ОПОП: Дисциплина «Электротехника и электроника» является дисциплиной профессионального цикла учебного плана по специальности **23.02.01 Организация перевозок и управление на транспорте (по видам).**

Компетенции, формируемые в процессе изучения дисциплины:

общие

- понимать сущность и социальную значимость своей будущей профессии, проявлять к ней устойчивый интерес (ОК 1);
- организовывать собственную деятельность, выбирать типовые методы и способы выполнения профессиональных задач, оценивать их эффективность и качество (ОК 2);
- принимать решения в стандартных и нестандартных ситуациях и нести за них ответственность (ОК 3);
- осуществлять поиск и использование информации, необходимой для эффективного выполнения профессиональных задач, профессионального и личностного развития (ОК 4);
- использовать информационно-коммуникационные технологии в профессиональной деятельности (ОК 5);
- работать в коллективе и команде, эффективно общаться с коллегами, руководством, потребителями (ОК 6);
- брать на себя ответственность за работу членов команды (подчиненных), результат выполнения заданий (ОК 7);
- самостоятельно определять задачи профессионального и личностного развития, заниматься самообразованием, осознанно планировать повышение квалификации (ОК 8);
- ориентироваться в условиях частой смены технологий в профессиональной деятельности (ОК 9);

профессиональные

- выполнять операции по осуществлению перевозочного процесса с применением современных информационных технологий управления перевозками (ПК 1.1);
- организовывать работу персонала по обеспечению безопасности перевозок и выбору оптимальных решений при работах в условиях нестандартных и аварийных ситуаций (ПК 1.2);
- обеспечивать безопасность движения и решать профессиональные задачи посредством применения нормативно-правовых документов (ПК 2.2);
- организовывать работу персонала по технологическому обслуживанию перевозочного процесса (ПК 2.3).

Результат изучения дисциплины:

уметь:

- производить расчет параметров электрических цепей;
- собирать электрические схемы и проверять их работу;
- читать и собирать простейшие схемы с использованием полупроводниковых приборов;
- определять тип микросхемы по маркировке;

знать:

- методы преобразования электрической энергии, сущность физических процессов, происходящих в электрических и магнитных цепях, порядок расчета их параметров;

- преобразование переменного тока в постоянный;
- усиление и генерирование электрических сигналов.

СОДЕРЖАНИЕ

| | |
|--|----|
| Аннотация..... | 3 |
| 1. Цели освоения дисциплины..... | 6 |
| 2. Перечень планируемых результатов обучения по дисциплине..... | 6 |
| 3. Место дисциплины в структуре образовательной программы..... | 7 |
| 4. Объем дисциплины с указанием количества академических часов, выделенных на работу обучающихся во взаимодействии с преподавателем и на самостоятельную работу..... | 7 |
| 5. Содержание дисциплины, структурированное по темам (разделам) с указанием отведенного на них количества академических часов и видов учебных занятий..... | 8 |
| 6. Перечень учебно-методического обеспечения для самостоятельной работы обучающихся по дисциплине..... | 14 |
| 7. Текущий контроль и промежуточная аттестация обучающихся по дисциплине..... | 15 |
| 8. Перечень основной и дополнительной учебной литературы, необходимой для освоения дисциплины..... | 15 |
| 9. Перечень ресурсов информационно-телекоммуникационной сети «Интернет», необходимых для освоения дисциплины..... | 15 |
| 10. Методические указания для обучающихся по освоению дисциплины..... | 16 |
| 11. Перечень программного обеспечения, используемого при осуществлении образовательного процесса по дисциплине..... | 16 |
| 12. Описание материально-технической базы, необходимой для осуществления образовательного процесса по дисциплине..... | 16 |

1. ЦЕЛИ ОСВОЕНИЯ ДИСЦИПЛИНЫ

Целью освоения дисциплины «Электротехника и электроника» является формирование у студентов прочных знаний о свойствах электрических и магнитных цепей, о принципе действия и особенностях применения электрических машин, об электрических измерениях и приборах, об элементной базе и области применения электронных приборов и устройств, получение навыков по сборке и исследованию цепей постоянного и переменного тока в ходе практических и лабораторных работ.

Задачи дисциплины:

- формирование у студентов прочных знаний о свойствах электрических и магнитных цепей;
- формирование у студентов прочных знаний о принципе действия и особенностях применения электрических машин;
- формирование навыков работы с электрическими приборами;
- формирование получения навыков по сборке и исследованию цепей постоянного и переменного тока в ходе практических и лабораторных работ;
- формирование получения навыков при исследовании машин постоянного и переменного токов в ходе практических и лабораторных работ.

2. ПЕРЕЧЕНЬ ПЛАНИРУЕМЫХ РЕЗУЛЬТАТОВ ОСВОЕНИЯ ДИСЦИПЛИНЫ

Результатом освоения дисциплины «Электротехника и электроника» является формирование у обучающихся следующих компетенций:

общие

- понимать сущность и социальную значимость своей будущей профессии, проявлять к ней устойчивый интерес (ОК 1);
- организовывать собственную деятельность, выбирать типовые методы и способы выполнения профессиональных задач, оценивать их эффективность и качество (ОК 2);
- принимать решения в стандартных и нестандартных ситуациях и нести за них ответственность (ОК 3);
- осуществлять поиск и использование информации, необходимой для эффективного выполнения профессиональных задач, профессионального и личностного развития (ОК 4);
- использовать информационно-коммуникационные технологии в профессиональной деятельности (ОК 5);
- работать в коллективе и команде, эффективно общаться с коллегами, руководством, потребителями (ОК 6);
- брать на себя ответственность за работу членов команды (подчиненных), результат выполнения заданий (ОК 7);
- самостоятельно определять задачи профессионального и личностного развития, заниматься самообразованием, осознанно планировать повышение квалификации (ОК 8);
- ориентироваться в условиях частой смены технологий в профессиональной деятельности (ОК 9);

профессиональные

- выполнять операции по осуществлению перевозочного процесса с применением современных информационных технологий управления перевозками (ПК 1.1);
- организовывать работу персонала по обеспечению безопасности перевозок и выбору оптимальных решений при работах в условиях нестандартных и аварийных ситуаций (ПК 1.2);
- обеспечивать безопасность движения и решать профессиональные задачи посредством применения нормативно-правовых документов (ПК 2.2);

- организовывать работу персонала по технологическому обслуживанию перевозочного процесса (ПК 2.3).

В результате освоения дисциплины обучающийся должен:

| | |
|--------|---|
| Знать: | <ul style="list-style-type: none"> - методы преобразования электрической энергии, сущность физических процессов, происходящих в электрических и магнитных цепях, порядок расчета их параметров; - преобразование переменного тока в постоянный; - усиление и генерирование электрических сигналов. |
| Уметь: | <ul style="list-style-type: none"> - производить расчет параметров электрических цепей; - собирать электрические схемы и проверять их работу; - читать и собирать простейшие схемы с использованием полупроводниковых приборов; - определять тип микросхемы по маркировке |

3. МЕСТО ДИСЦИПЛИНЫ В СТРУКТУРЕ ОБРАЗОВАТЕЛЬНОЙ ПРОГРАММЫ

Дисциплина «Электротехника и электроника» является общепрофессиональной дисциплиной профессионального цикла учебного плана по специальности 23.02.01 *Организация перевозок и управление на транспорте (по видам)*.

4. ОБЪЕМ ДИСЦИПЛИНЫ С УКАЗАНИЕМ КОЛИЧЕСТВА АКАДЕМИЧЕСКИХ ЧАСОВ, ВЫДЕЛЕННЫХ НА КОНТАКТНУЮ РАБОТУ ОБУЧАЮЩИХСЯ С ПРЕПОДАВАТЕЛЕМ (ПО ВИДАМ УЧЕБНЫХ ЗАНЯТИЙ) И НА САМОСТОЯТЕЛЬНУЮ РАБОТУ

| Трудоемкость дисциплины | | | | | | | | контрольные, расчетно-графические работы, рефераты, проч. | курсовые работы (проекты) |
|-------------------------------|---------------|---------------------|-------------|--------------|-----|-------|------|---|---------------------------|
| часы | | | | | | | | | |
| Общая (максим.) | лекции, уроки | практ.зан./семинары | лабор. зан. | консультации | СР | зачет | экз. | | |
| <i>очная форма обучения</i> | | | | | | | | | |
| 135 | 36 | - | 54 | 5 | 40 | - | + | - | - |
| <i>заочная форма обучения</i> | | | | | | | | | |
| 135 | 8 | - | 8 | - | 119 | - | + | - | - |

5. СОДЕРЖАНИЕ ДИСЦИПЛИНЫ, СТРУКТУРИРОВАННОЕ ПО ТЕМАМ (РАЗДЕЛАМ) С УКАЗАНИЕМ ОТВЕДЕННОГО НА НИХ КОЛИЧЕСТВА АКАДЕМИЧЕСКИХ ЧАСОВ И ВИДОВ УЧЕБНЫХ ЗАНЯТИЙ

5.1. Тематический план изучения дисциплины

Для студентов очной формы обучения:

| № | Тема, раздел | Контактная работа обучающихся с преподавателем | | | Самостоятельная работа | Осваиваемые элементы компетенций | Наименование оценочного средства |
|--------------------------|---|--|---------------|-----------------|------------------------|----------------------------------|----------------------------------|
| | | лекции, уроки | практ. занят. | лаборат. занят. | | | |
| 1 | Основные понятия и законы теории электротехники и магнитных цепей | 4 | | 2 | 4 | ОК 1-9 ПК 1.1, 1.2, 2.2, 2.3 | Письменный опрос |
| 2 | Методы расчета линейных цепей постоянного тока | 6 | | 10 | 8 | ОК 1-9 ПК 1.1, 1.2, 2.2, 2.3 | Тест, РГР |
| 3 | Анализ и расчет линейных цепей синусоидального тока (однофазные цепи) | 6 | | 12 | 8 | ОК 1-9 ПК 1.1, 1.2, 2.2, 2.3 | РГР |
| 4 | Анализ и расчет линейных цепей синусоидального тока (трехфазные цепи) | 6 | | 12 | 8 | ОК 1-9 ПК 1.1, 1.2, 2.2, 2.3 | РГР |
| 5 | Анализ и расчет цепей не-синусоидального тока | 6 | | 8 | 4 | ОК 1-9 ПК 1.1, 1.2, 2.2, 2.3 | Письменный опрос |
| 6 | Методы измерения электрических и магнитных величин | 6 | | 8 | 4 | ОК 1-9 ПК 1.1, 1.2, 2.2, 2.3 | Письменный опрос |
| 7 | Основы электроники | 2 | | 2 | 4 | ОК 1-9 ПК 1.1, 1.2, 2.2, 2.3 | Письменный опрос |
| ИТОГО | | 36 | | 54 | 40 | | |
| Консультации | | 5 | | | | | |
| Промежуточная аттестация | | 2 | | | | | экзамен |

Для студентов заочной формы обучения:

| № | Тема, раздел | Контактная работа обучающихся с преподавателем | | | Самостоятельная работа | Осваиваемые элементы компетенций | Наименование оценочного средства |
|---|---|--|---------------|-----------------|------------------------|----------------------------------|----------------------------------|
| | | лекции, уроки | практ. занят. | лаборат. занят. | | | |
| 1 | Основные понятия и законы теории электротехники и магнитных цепей | 0,5 | | 0,5 | 14 | ОК 1-9 ПК 1.1, 1.2, 2.2, 2.3 | Письменный опрос |
| 2 | Методы расчета линейных цепей постоянного тока | 1 | | 1 | 17 | ОК 1-9 ПК 1.1, 1.2, 2.2, 2.3 | Тест, РГР |
| 3 | Анализ и расчет линейных цепей синусоидального тока (однофазные цепи) | 1,5 | | 1,5 | 17 | ОК 1-9 ПК 1.1, 1.2, 2.2, 2.3 | РГР |
| 4 | Анализ и расчет линейных цепей синусоидального тока (трехфазные цепи) | 1,5 | | 1,5 | 17 | ОК 1-9 ПК 1.1, 1.2, 2.2, 2.3 | РГР |
| 5 | Анализ и расчет цепей не-синусоидального тока | 1,5 | | 1,5 | 17 | ОК 1-9 ПК 1.1, 1.2, 2.2, 2.3 | Письменный опрос |

| | | | | | | | | |
|--------------------------|--|----------|--|----------|------------|------------------------------------|------------------|---------|
| 6 | Методы измерения электрических и магнитных величин | 1 | | 1 | 16 | ОК 1-9 ПК 1.1, 1.2, 2.2, 2.3 | Письменный опрос | |
| 7 | Основы электроники | 1 | | 1 | 16 | ОК 1-9 ПК 1.1, 1.2, 2.2, 2.3 | Письменный опрос | |
| ИТОГО | | 8 | | 8 | 119 | | | |
| Консультации | | | | | | | | |
| Промежуточная аттестация | | 2 | | | | | | экзамен |

5.2. Содержание учебной дисциплины

Тема 1: Основные понятия и законы теории электрических и магнитных цепей.

Основные понятия и законы электрических и магнитных цепей. Физические основы электротехники.

Уравнение Максвелла до уровня законов Кирхгофа.

Распределенные и сосредоточенные параметры. Основные задачи теории цепей.

Напряжение, ток, заряд, потокосцепление.

Простейшие пассивные элементы цепи. Резистор, катушка, конденсатор. Мощность и энергия.

Сложные пассивные элементы. Магнитосвязанные катушки.

Источники ЭДС и источники тока.

Основные топологические понятия теории цепи. Ветвь, узел, контур.

Сложные топологические понятия теории цепи. Граф. цепи, направленный граф, дерево цепи.

Топологические матрицы.

Законы Кирхгофа в векторно-матричной форме. Баланс мощности.

Тема 2: Методы расчета линейных цепей постоянного тока.

Линейные магнитные цепи.

Уравнения по законам Кирхгофа, Ома для электрических цепей постоянного тока.

Метод контурных токов.

Принцип наложения. Метод наложения.

Метод узловых потенциалов.

Метод эквивалентного генератора.

Эквивалентное преобразование цепей.

Замена пассивного двухполюсника эквивалентным сопротивлением.

Преобразование активных цепей.

Анализ линейных магнитных цепей при постоянных МДС.

Законы Кирхгофа, Ома для магнитных цепей.

Методы расчёта линейных магнитных цепей при постоянных МДС.

Тема 3: Анализ и расчет линейных цепей синусоидального тока (однофазные цепи).

Векторное и комплексное изображение синусоидального процесса.

Основные законы цепей синусоидального тока в комплексной форме.

Пассивный двухполюсник в цепи синусоидального тока и его схемы замещения.

Мощность цепи синусоидального тока.

Последовательное соединение двухполюсников. Резонанс напряжений.

Параллельное соединение двухполюсников. Резонанс токов.

Тема 4: Анализ и расчет линейных цепей синусоидального тока (трехфазные цепи).

Основные понятия.

Симметричные трехфазные источники ЭДС.
Симметричные трехфазные электроприёмники.
Симметричная трёхфазная система с нагрузкой по схеме звезда.
Симметричная трёхфазная система с нагрузкой по схеме треугольник.
Сложные трехфазные системы. Методы расчёта сложных симметричных систем.
Несимметричные трёхфазные системы.
Аварийные случаи с нагрузкой по схемам звезда и треугольник.
Несимметричные трехфазные электроприёмники. Соединение звезда и треугольник.
Разложение несимметричных трехфазных систем на симметричные составляющие.
Выражение законов Кирхгофа через симметричные составляющие.
Разложение несимметричных составляющих на нулевую, прямую и обратную последовательность.

Тема 5: Анализ и расчет цепей несинусоидального тока.

Основные понятия и определения.
Представление периодического процесса гармоническим рядом.
Величины характеризующие несинусоидальные процессы.
Расчёт установившихся режимах при несинусоидальных ЭДС источников.
Активная, реактивная, полная мощность в цепи несинусоидального тока.

Тема 6: Методы измерения электрических и магнитных величин.

Меры, измерительные приборы и методы измерения.
Погрешности измерения и классы точности.
Потребление энергии электроизмерительными приборами.
Системы показывающих приборов.
Счетчики электрической энергии.
Мостовой метод измерения.
Электронные измерительные приборы.
Цифровые измерительные приборы.

Тема 7: Основы электроники.

Полупроводники и их свойства.
Транзисторы.

5.3. Содержание практических занятий

Типовые задания и материалы

Форма проведения занятия – письменный опрос.

Вопросы для проведения письменного опроса по темам 1, 5, 6, 7:

1. Охарактеризуйте понятия: электрический ток, потенциал, напряжение, энергия, мощность, назовите их единицы измерения.
2. Охарактеризуйте электрическую цепь постоянного тока и её элементы.
3. Поясните принцип получения электрической энергии из других видов энергии.
4. Дайте определение закона Ома для участка и для полной электрической цепи.
5. Дайте определение 1-у и 2-у закону Кирхгофа и приведите примеры расчёта.
6. Поясните последовательное, параллельное и смешанное соединение пассивных элементов.
7. Охарактеризуйте расчёт электрических цепей путём преобразования их схем.
8. Охарактеризуйте эквивалентные преобразования цепей, метод эквивалентных сопротивлений (метод «свертывания»)

9. Охарактеризуйте представление несинусоидальных величин рядами Фурье.
10. Опишите методику расчёта цепей несинусоидального тока.
11. Приведите классификацию и дайте понятие электрических фильтров.
12. Охарактеризуйте полосовые, заграждающие, режекторные фильтры, фильтры низких и высоких частот.
13. Приведите основные понятия электромагнетизма.
14. Охарактеризуйте свойства ферромагнитных материалов.
15. Приведите классификацию электроизмерительных приборов.
16. Охарактеризуйте основные метрологические понятия, абсолютную, относительную и приведенную погрешность.
17. Поясните измерение напряжения тока мощности и энергии в электрических цепях.
18. Общие сведения о полупроводниках. Характеристики р-п перехода.
19. Биполярные транзисторы. Режимы работы транзистора. Схемы включения биполярного транзистора.
20. Простейшие модели биполярных транзисторов.

Форма проведения занятия – РГР.

РГР по теме № 2. «Расчет линейных электрических цепей постоянного тока».

Условие задачи:

Для заданной электрической схемы с известными параметрами определить токи в ветвях цепи следующими методами:

- составления уравнений электрического равновесия по законам Кирхгофа;
- контурных токов;
- наложения;
- узловых потенциалов;
- эквивалентного генератора.

Схема варианта №1.

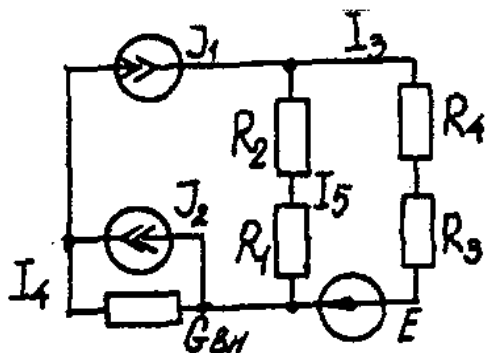

Исходные данные для задачи:

| Номер варианта | Значение параметров | | | | | | | |
|----------------|---------------------|--------------------|--------------------|---------------------|---------------------|---------------------|----------------------|----------------------|
| | E, В | J ₁ , А | J ₂ , А | R ₁ , Ом | R ₂ , Ом | R ₃ , Ом | R _{вн} , Ом | G _{вн} , См |
| 1 | 42 | 35 | 17 | 10 | 20 | 5 | 7 | 0,5 |

РГР по теме № 3. «Расчет однофазных линейных электрических цепей»
 Задача 1. «Последовательное соединение в цепи синусоидального тока»

На рисунке представлена неразветвленная электрическая цепь.

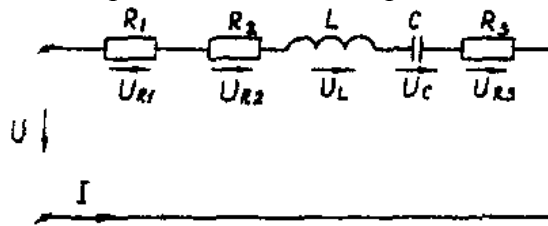

| Вариант | R_1 , Ом | R_2 , Ом | L , Гн | C , мкФ | R_3 , Ом | U_{R1} , В | U_{R3} , В |
|---------|------------|------------|----------|-----------|------------|--------------|--------------|
| 1 | 8 | 10 | 0,478 | 636 | 10 | 80 | - |

Необходимо:

1. Составить комплексное уравнение сопротивлений, построить диаграмму сопротивлений.
2. Составить комплексное уравнение напряжений, построить векторную диаграмму напряжений. Записать полное напряжение цепи в алгебраической и показательной формах.
3. Составить комплексное уравнение мощности, построить диаграмму мощности. Рассчитать: P , Q , S , $\cos\varphi$.
4. Записать уравнение для напряжения и тока всей цепи в функции времени. На одном рисунке построить графики напряжения и тока $i = \int(\omega t), u = \int(\omega t), f = 50 \text{ Гц}, \psi_1 = 0$.

РГР по теме № 4. «Расчет трехфазных линейных электрических цепей»

Задача № 3. Расчет трехфазных линейных электрических цепей при соединении фаз приемника звездой.

| Номер варианта | Значения параметров | | | | | | | | | |
|----------------|---------------------|----------------------------|-------|-------|----------------------------|-------|-------|----------------------------|-------|-------|
| | U_A , В | Сопротивление фазы «а», Ом | | | Сопротивление фазы «b», Ом | | | Сопротивление фазы «с», Ом | | |
| | | R | X_L | X_C | R | X_L | X_C | R | X_L | X_C |
| 1 | 127 | 10 | - | - | - | - | 127 | 3 | 4 | - |

Условие задачи:

Для заданной электрической схемы с известными параметрами приведенными в таблице определить токи и напряжения в четырехпроводной цепи. Вычислить активную, реактивную и полную мощности цепи. Построить в масштабе векторную диаграмму линейных и фазных напряжений и токов генератора и приемника.



Рис.1 Соединение фаз приемника звездой

Определить фазные напряжения и токи после обрыва нейтрального провода. Построить векторную диаграмму линейных и фазных напряжений и токов генератора и приемника.

Форма проведения занятия – тест.

Тест по теме №2:

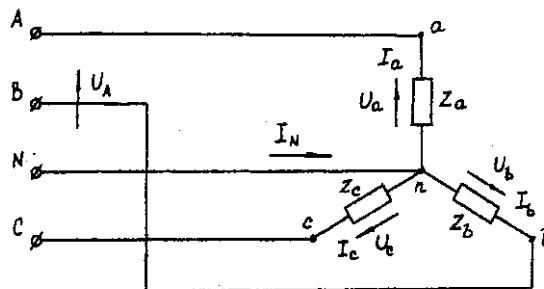
1. Если сопротивления всех резисторов одинаковы и равны 6 Ом, то входное сопротивление схемы, изображенной на рисунке, равно...

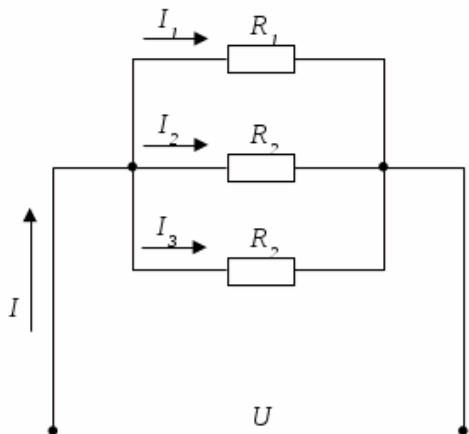

а) 11 Ом б) 36 Ом в) 18 Ом г) 2 Ом

2. Сопротивления R_2 , R_3 , R_4 соединены...

а) треугольником б) звездой в) параллельно г) последовательно.

3. Если сопротивления всех резисторов одинаковы и равны 6 Ом, то эквивалентное сопротивление пассивной резистивной цепи, изображенной на рисунке, равно...

а) 1,5 Ом б) 2 Ом в) 3 Ом г) 6 Ом

Консультации

Формы проведения консультаций: индивидуальные и (или) групповые.

6. ПЕРЕЧЕНЬ УЧЕБНО-МЕТОДИЧЕСКОГО ОБЕСПЕЧЕНИЯ ДЛЯ САМОСТОЯТЕЛЬНОЙ РАБОТЫ ОБУЧАЮЩИХСЯ ПО ДИСЦИПЛИНЕ

Для организации самостоятельной работы обучающихся по изучению дисциплины «Электротехника и электроника» кафедрой подготовлены *Методические указания по организации самостоятельной работы и задания для обучающихся специальности 23.02.01 Организация перевозок и управление на транспорте (по видам)*.

Обоснование затрат времени на самостоятельную работу обучающихся (СРО)

Суммарный объем часов на СРО очной формы обучения составляет 40 часов.

| № п/п | Виды самостоятельной работы | Единица измерения | Норма времени, час | Расчетная трудоемкость СРО по нормам, час. | Принятая трудоемкость СРО, час. |
|-------|--|-------------------|--------------------|--|---------------------------------|
| 1 | Повторение материала лекций | 1 час | 0,1-4,0 | $0,3 \times 36 = 10,8$ | 11 |
| 2 | Самостоятельное изучение тем курса | 1 тема | 1,0-8,0 | $1 \times 7 = 7$ | 7 |
| 3 | Ответы на вопросы для самопроверки (самоконтроля) | 1 тема | 0,3-0,5 | $0,4 \times 7 = 2,8$ | 3 |
| 4 | Подготовка к практическим занятиям | 1 занятие | 0,3-2,0 | $0,3 \times 27 = 8,1$ | 8 |
| 5 | Подготовка к тестированию | 1 работа | 0,1-0,5 | $0,5 \times 1 = 0,5$ | 0,5 |
| 6 | Подготовка и выполнение самостоятельного письменного домашнего задания (РГР) | | | 5 | 5 |
| 7 | Подготовка к экзамену | | | 5 | 5 |
| | Итого: | | | | 40 |

Суммарный объем часов на СРО заочной формы обучения составляет 119 часов.

| № п/п | Виды самостоятельной работы | Единица измерения | Норма времени, час | Расчетная трудоемкость СРО по нормам, час. | Принятая трудоемкость СРО, час. |
|-------|--|-------------------|--------------------|--|---------------------------------|
| 1 | Повторение материала лекций | 1 час | 0,1-4,0 | $4 \times 8 = 32$ | 32 |
| 2 | Самостоятельное изучение тем курса | 1 тема | 1,0-8,0 | $8 \times 7 = 56$ | 56 |
| 3 | Ответы на вопросы для самопроверки (самоконтроля) | 1 тема | 0,3-0,5 | $0,5 \times 7 = 3,5$ | 3,5 |
| 4 | Подготовка к практическим занятиям | 1 занятие | 0,3-2,0 | $2 \times 4 = 8$ | 8 |
| 5 | Подготовка к тестированию | 1 работа | 0,1-0,5 | $0,5 \times 1 = 0,5$ | 0,5 |
| 6 | Подготовка и выполнение самостоятельного письменного домашнего задания (РГР) | | | 11 | 11 |
| 7 | Подготовка к экзамену | | | 8 | 8 |
| | Итого: | | | | 119 |

Форма контроля самостоятельной работы студентов – проверка на практическом занятии, экзамен.

7. ТЕКУЩИЙ КОНТРОЛЬ И ПРОМЕЖУТОЧНАЯ АТТЕСТАЦИЯ ОБУЧАЮЩИХСЯ ПО ДИСЦИПЛИНЕ

Оценка результатов обучения осуществляется в ходе текущего контроля успеваемости и промежуточной аттестации.

Формы *текущего контроля* (оценочные средства): письменный опрос, тест, РГР.

Для осуществления текущего контроля знаний, умений обучающихся используется комплект оценочных средств.

Промежуточная аттестация по итогам освоения дисциплины проводится в форме экзамена.

Билет на экзамен включает в себя теоретические вопросы.

Для осуществления промежуточной аттестации обучающихся используется комплект оценочных средств по дисциплине.

8. ПЕРЕЧЕНЬ ОСНОВНОЙ И ДОПОЛНИТЕЛЬНОЙ УЧЕБНОЙ ЛИТЕРАТУРЫ, НЕОБХОДИМОЙ ДЛЯ ОСВОЕНИЯ ДИСЦИПЛИНЫ

8.1. Основная литература

| № п/п | Наименование | Кол-во экз. |
|-------|---|-------------|
| 1 | Атабеков Г.И. «Теоретические основы электротехники. Линейные электрические цепи» 8-е изд., М.: Горная книга, 2010. 592 с. | 21 |
| 2 | Касаткин А.С. «Электротехника», М.: Высш. школа, 2007 г., 542 с. | 20 |
| 3 | Морозов А. Г. «Электротехника, электроника и импульсная техника», М.: Высш. школа, 1987 г., 448 с. | 21 |

8.2. Дополнительная литература

| № п/п | Наименование | Кол-во экз. |
|-------|--|-------------|
| 1 | Электротехника и электроника: лабораторный практикум/ К.М. Абубакиров, Л.В. Петровых, А.В. Угольников, С.Г. Хронусов; под ред. Л.В. Петровых; Урал. гос. горный ун-т. -Екатеринбург: Изд-во УГГУ, 2016.-95с. | 83 |
| 2 | Электротехника: практикум / К.М. Абубакиров, Л.А. Антропов, А.В. Шлыков.- 3-е изд., стереот.- Екатеринбург: Изд-во УГГУ, 2011.-104с. | 20 |
| 3 | Электротехника и электроника: практикум: учебное пособие / К. М. Абубакиров; Уральский государственный горный университет. - Екатеринбург: УГГУ, 2010. - 103 с. | 140 |

8.3. Нормативные правовые акты

Правила устройства электроустановок. Все действующие разделы шестого и седьмого изданий с изменениями и дополнениями по состоянию на 1 февраля 2008 года: учебное пособие. - Москва: КНОРУС, 2008. - 488 с. ИПС «КонсультантПлюс».

9. ПЕРЕЧЕНЬ РЕСУРСОВ ИНФОРМАЦИОННО - ТЕЛЕКОММУНИКАЦИОННОЙ СЕТИ «ИНТЕРНЕТ», НЕОБХОДИМЫХ ДЛЯ ОСВОЕНИЯ ДИСЦИПЛИНЫ, ПРОФЕССИОНАЛЬНЫЕ БАЗЫ ДАННЫХ

Российская государственная библиотека – www.rsl.ru, www.Leninka.ru
Федеральный портал «Российское образование» www.katalog.ru

10. МЕТОДИЧЕСКИЕ УКАЗАНИЯ ДЛЯ ОБУЧАЮЩИХСЯ ПО ОСВОЕНИЮ ДИСЦИПЛИНЫ

Алгоритм работы студентов для качественного усвоения дисциплины включает в себя следующие действия:

Изучение рабочей программы дисциплины, что позволит правильно сориентироваться в системе требований, предъявляемых к студенту со стороны преподавателя.

Посещение и конспектирование лекций.

Обязательная подготовка к практическим, лабораторным занятиям.

Изучение основной и дополнительной литературы, нормативных правовых актов, интернет-источников.

Выполнение всех видов самостоятельной работы.

11. ПЕРЕЧЕНЬ ПРОГРАММНОГО ОБЕСПЕЧЕНИЯ, ИСПОЛЬЗУЕМОГО ПРИ ОСУЩЕСТВЛЕНИИ ОБРАЗОВАТЕЛЬНОГО ПРОЦЕССА ПО ДИСЦИПЛИНЕ

Microsoft Windows 8 Professional.

Microsoft Office Professional 2013.

FineReader 12 Professional.

ИПС «КонсультантПлюс»

Scopus: база данных рефератов и цитирования:

<https://www.scopus.com/customer/profile/display.uri>

E-library: электронная научная библиотека: <https://elibrary.ru>.

12. ОПИСАНИЕ МАТЕРИАЛЬНО-ТЕХНИЧЕСКОЙ БАЗЫ, НЕОБХОДИМОЙ ДЛЯ ОСУЩЕСТВЛЕНИЯ ОБРАЗОВАТЕЛЬНОГО ПРОЦЕССА ПО ДИСЦИПЛИНЕ

Реализация данной учебной дисциплины осуществляется с использованием материально-технической базы, обеспечивающей проведение всех видов учебных занятий и научно-исследовательской работы обучающихся, предусмотренных программой учебной дисциплины, соответствующей действующим санитарным и противопожарным правилам и нормам, включающей:

специальные помещения, укомплектованные специализированной мебелью, и представляющие собой:

- учебные аудитории для проведения занятий лекционного типа;
- учебные аудитории для проведения занятий семинарного типа;
- лаборатории электротехники, электрических машин;
- учебные аудитории для групповых и индивидуальных консультаций;
- учебные аудитории для текущего контроля и промежуточной аттестации;
- аудитории для самостоятельной работы;
- помещения для хранения и профилактического обслуживания учебного оборудования.

ЛИСТ ИЗМЕНЕНИЙ РАБОЧЕЙ ПРОГРАММЫ

1. Раздел 7 после таблицы дополнить следующими абзацами:

При реализации дисциплины используется балльно-рейтинговая система оценки учебной деятельности в соответствии с Положением о балльно-рейтинговой системе оценки учебной деятельности (учебном рейтинге) обучающихся в ФГБОУ ВО «Уральский государственный горный университет» (СМК ОД.Пл.04-06.222-2021).

Распределение баллов в рамках текущего рейтинга и рейтинга промежуточной аттестации по учебной дисциплине представлены в комплекте оценочных средств по дисциплине/профессиональному модулю.

Полученные значения учебного рейтинга обучающихся в баллах переводятся в оценки, выставляемые по следующей шкале:

| Количество баллов | Отметка за экзамен/ зачёт с оценкой | Отметка о зачёте |
|-------------------|-------------------------------------|------------------|
| 80-100 | Отлично | Зачтено |
| 65-79 | Хорошо | |
| 50-64 | Удовлетворительно | |
| 0-49 | Неудовлетворительно | Не зачтено |

2. Рабочая программа актуализирована в части разделов:

– Перечень основной и дополнительной учебной литературы, необходимой для освоения дисциплины

– Перечень ресурсов информационно - телекоммуникационной сети «интернет», необходимых для освоения дисциплины, профессиональных баз данных

– Перечень программного обеспечения, используемого при осуществлении образовательного процесса по дисциплине

Одобрено на заседании кафедры Эт. Протокол № 12 от 24.06.2021

Заведующий кафедрой

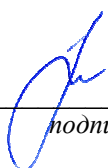
подпись

Угольников А. В.
И.О. Фамилия

МИНИСТЕРСТВО НАУКИ И ВЫСШЕГО ОБРАЗОВАНИЯ РФ

ФГБОУ ВО «Уральский государственный горный университет»



УТВЕРЖДАЮ

С. А. Упоров
методическому
комплексу
С. А. Упоров

РАБОЧАЯ ПРОГРАММА ДИСЦИПЛИНЫ
ОП.03 МЕТРОЛОГИЯ, СТАНДАРТИЗАЦИЯ,
СЕРТИФИКАЦИЯ

Специальность

23.02.01 Организация перевозок и управление на транспорте (по видам)

программа подготовки специалистов среднего звена

форма обучения: очная

на базе основного общего образования

год набора: 2021

Автор: Новикова Н.А. ст. преподаватель

Одобрена на заседании кафедры
Эксплуатации горного оборудования
(название кафедры)

Зав. кафедрой Симисин Д.И.

Протокол № 10 от 24.06.2021

(Дата)

Рассмотрена методической комиссией
факультета Горно-механического
(название факультета)

Председатель Осипов П. А.

Протокол № 10 от 18.06.2021

(Дата)

Екатеринбург
2021

**Рабочая программа дисциплины согласована с выпускающей кафедрой
«Горные машины и комплексы»**

И. о. заведующего
кафедрой

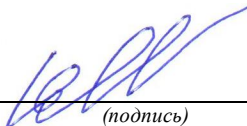
_____ (подпись)

Лагунова Ю. А.
_____ (Фамилия И.О.)

Аннотация рабочей программы дисциплины «Метрология, стандартизация и сертификация»

Трудоемкость дисциплины: 102 часа.

Цель дисциплины: формирование у студентов понимания основ и роли стандартизации, сертификации и контроля качества в обеспечении безопасности и качества проводимых работ.

Место дисциплины в структуре ОПОП: Дисциплина «Метрология, стандартизация, сертификация» является дисциплиной профессионального цикла учебного плана по специальности **23.02.01 Организация перевозок и управление на транспорте (по видам).**

Компетенции, формируемые в процессе изучения дисциплины:

общие

- понимать сущность и социальную значимость своей будущей профессии, проявлять к ней устойчивый интерес (ОК 1);
- организовывать собственную деятельность, выбирать типовые методы и способы выполнения профессиональных задач, оценивать их эффективность и качество (ОК 2);
- принимать решения в стандартных и нестандартных ситуациях и нести за них ответственность (ОК 3);
- осуществлять поиск и использование информации, необходимой для эффективного выполнения профессиональных задач, профессионального и личностного развития (ОК 4);
- использовать информационно-коммуникационные технологии в профессиональной деятельности (ОК 5);
- работать в коллективе и команде, эффективно общаться с коллегами, руководством, потребителями (ОК 6);
- брать на себя ответственность за работу членов команды (подчиненных), результат выполнения заданий (ОК 7);
- самостоятельно определять задачи профессионального и личностного развития, заниматься самообразованием, осознанно планировать повышение квалификации (ОК 8);
- ориентироваться в условиях частой смены технологий в профессиональной деятельности (ОК 9);

профессиональные

- организовывать работу персонала по обеспечению безопасности перевозок и выбору оптимальных решений при работах в условиях нестандартных и аварийных ситуаций (ПК 1.2);
- организовывать работу персонала по планированию и организации перевозочного процесса (ПК 2.1);
- обеспечивать безопасность движения и решать профессиональные задачи посредством применения нормативно-правовых документов (ПК 2.2);
- организовывать работу персонала по технологическому обслуживанию перевозочного процесса (ПК 2.3).

Результат изучения дисциплины:

Знать:

- правовые основы, цели, задачи, принципы, объекты и средства метрологии, стандартизации и сертификации, основные понятия и определения, показатели качества и методы их оценки, технологическое обеспечение качества, порядок и правила сертификации.

Уметь:

- применять документацию систем качества;
- применять основные правила и документы систем сертификации Российской Федерации.

СОДЕРЖАНИЕ

| | |
|---|----|
| Аннотация..... | 3 |
| 1. Цели освоения дисциплины..... | 5 |
| 2. Перечень планируемых результатов обучения по дисциплине..... | 5 |
| 3. Место дисциплины в структуре образовательной программы..... | 6 |
| 4. Объем дисциплины с указанием количества академических часов, выделенных на контактную работу обучающихся с преподавателем и на самостоятельную работу..... | 6 |
| 5. Содержание дисциплины, структурированное по темам (разделам) с указанием отведенного на них количества академических часов и видов учебных занятий..... | 6 |
| 6. Образовательные технологии..... | 8 |
| 7. Перечень учебно-методического обеспечения для самостоятельной работы обучающихся по дисциплине..... | 8 |
| 8. Оценочные материалы для проведения текущей и промежуточной аттестации обучающихся по дисциплине..... | 9 |
| 9. Перечень основной и дополнительной учебной литературы, необходимой для освоения дисциплины..... | 10 |
| 10. Перечень ресурсов информационно-телекоммуникационной сети «Интернет», необходимых для освоения дисциплины..... | 11 |
| 11. Методические указания для обучающихся по освоению дисциплины..... | 11 |
| 12. Перечень программного обеспечения, используемого при осуществлении образовательного процесса по дисциплине и информационно-справочных систем..... | 11 |
| 13. Описание материально-технической базы, необходимой для осуществления образовательного процесса по дисциплине..... | 13 |

1. ЦЕЛИ ОСВОЕНИЯ ДИСЦИПЛИНЫ

Целью освоения учебной дисциплины «Метрология, стандартизация и сертификация» является формирование у студентов понимания основ и роли стандартизации, сертификации и контроля качества в обеспечении безопасности и качества проводимых работ.

Для достижения указанной цели необходимо:

- изучение современного состояния метрологии, стандартизации и сертификации в стране и за рубежом.
- ознакомление с деятельностью метрологических служб, обеспечивающих единство измерений; с государственным контролем и надзором; с принципами построения международных и национальных стандартов; комплексов стандартов и другой нормативной документации.
- получение базовых знаний об аккредитации, испытательных лабораториях и органах по сертификации.
- ознакомление с системой сертификации, порядком и правилами сертификации.
- формирование практических навыков.

2. ПЕРЕЧЕНЬ ПЛАНИРУЕМЫХ РЕЗУЛЬТАТОВ ОБУЧЕНИЯ ПО ДИСЦИПЛИНЕ

Результатом освоения дисциплины «Метрология, стандартизация и сертификация» является формирование у обучающихся следующих компетенций:

общие

- понимать сущность и социальную значимость своей будущей профессии, проявлять к ней устойчивый интерес (ОК 1);
- организовывать собственную деятельность, выбирать типовые методы и способы выполнения профессиональных задач, оценивать их эффективность и качество (ОК 2);
- принимать решения в стандартных и нестандартных ситуациях и нести за них ответственность (ОК 3);
- осуществлять поиск и использование информации, необходимой для эффективного выполнения профессиональных задач, профессионального и личностного развития (ОК 4);
- использовать информационно-коммуникационные технологии в профессиональной деятельности (ОК 5);
- работать в коллективе и команде, эффективно общаться с коллегами, руководством, потребителями (ОК 6);
- брать на себя ответственность за работу членов команды (подчиненных), результат выполнения заданий (ОК 7);
- самостоятельно определять задачи профессионального и личностного развития, заниматься самообразованием, осознанно планировать повышение квалификации (ОК 8);
- ориентироваться в условиях частой смены технологий в профессиональной деятельности (ОК 9);

Профессиональные:

- организовывать работу персонала по обеспечению безопасности перевозок и выбору оптимальных решений при работах в условиях нестандартных и аварийных ситуаций (ПК 1.2);
- организовывать работу персонала по планированию и организации перевозочного процесса (ПК 2.1);
- обеспечивать безопасность движения и решать профессиональные задачи посредством применения нормативно-правовых документов (ПК 2.2);
- организовывать работу персонала по технологическому обслуживанию перевозочного процесса (ПК 2.3).

В результате освоения дисциплины «Метрология, стандартизация и сертификация» обучающийся должен:

| | |
|--------|---|
| Знать: | правовые основы, цели, задачи, принципы, объекты и средства метрологии, стандартизации и сертификации, основные понятия и определения, показатели качества и методы их оценки, технологическое обеспечение качества, порядок и правила сертификации |
| Уметь: | применять документацию систем качества; применять основные правила и документы систем сертификации Российской Федерации |

3. МЕСТО ДИСЦИПЛИНЫ В СТРУКТУРЕ ОБРАЗОВАТЕЛЬНОЙ ПРОГРАММЫ

Дисциплина «Метрология, стандартизация и сертификация» является дисциплиной профессионального цикла учебного плана по направлению подготовки 23.02.01 Организация перевозок и управление на транспорте (видам).

4. ОБЪЕМ ДИСЦИПЛИНЫ В ЗАЧЕТНЫХ ЕДИНИЦАХ С УКАЗАНИЕМ КОЛИЧЕСТВА АКАДЕМИЧЕСКИХ ЧАСОВ, ВЫДЕЛЕННЫХ НА КОНТАКТНУЮ РАБОТУ ОБУЧАЮЩИХСЯ С ПРЕПОДАВАТЕЛЕМ (ПО ВИДАМ УЧЕБНЫХ ЗАНЯТИЙ) И НА САМОСТОЯТЕЛЬНУЮ РАБОТУ

| Трудоемкость дисциплины | | | | | | | контрольные, расчетно-графические работы, рефераты | курсовые работы (проекты) |
|-------------------------------|--------|-------------|--------|----|-------|------|--|---------------------------|
| часы | | | | | | | | |
| общая | лекции | практ. зан. | лабор. | СР | конс. | экз. | | |
| <i>очная форма обучения</i> | | | | | | | | |
| 102 | 34 | 34 | | 30 | 4 | + | | |
| <i>заочная форма обучения</i> | | | | | | | | |
| 102 | 8 | 6 | | 88 | | + | | |

5. СОДЕРЖАНИЕ ДИСЦИПЛИНЫ, СТРУКТУРИРОВАННОЕ ПО ТЕМАМ (РАЗДЕЛАМ) С УКАЗАНИЕМ ОТВЕДЕННОГО НА НИХ КОЛИЧЕСТВА АКАДЕМИЧЕСКИХ ЧАСОВ И ВИДОВ УЧЕБНЫХ ЗАНЯТИЙ

5.1. Тематический план изучения дисциплины

Для студентов очной формы обучения:

| Тема, раздел | Контактная работа обучающихся с преподавателем | | | Самостоятельная работа | Формируемые компетенции | Наименование оценочного средства |
|----------------|--|------------------------------|-----------|------------------------|--------------------------------|----------------------------------|
| | лекции | практич. занятия и др. формы | Консульт. | | | |
| Метрология | 14 | 16 | | 10 | ОК 1-9 ПК 1.2 ПК 2.1-2.3 | Тест |
| Стандартизация | 10 | 10 | | 10 | ОК 1-9 ПК 1.2 ПК 2.1-2.3 | Тест |
| Сертификация | 10 | 8 | | 10 | ОК 1-9 ПК 1.2 ПК 2.1-2.3 | Тест |
| Экзамен | | | | | | Тест |
| ИТОГО | 34 | 34 | 4 | 30 | | |

Для студентов заочной формы обучения:

| Тема, раздел | Контактная работа обучающихся с преподавателем | | | Самостоятельная работа | Формируемые компетенции | Наименование оценочного средства |
|----------------|--|------------------------------|-----------|------------------------|--------------------------------|----------------------------------|
| | лекции | практич. занятия и др. формы | Консульт. | | | |
| Метрология | 4 | 2 | | 30 | ОК 1-9 ПК 1.2 ПК 2.1-2.3 | Тест |
| Стандартизация | 2 | 2 | | 30 | ОК 1-9 ПК 1.2 ПК 2.1-2.3 | Тест |
| Сертификация | 2 | 2 | | 28 | ОК 1-9 ПК 1.2 ПК 2.1-2.3 | Тест |
| Экзамен | | | | | | Тест |
| ИТОГО | 8 | 6 | | 88 | | |

5.2. Содержание учебной дисциплины

Тема 1. Объекты и методы измерений

Понятие о физической величине. Количественная и качественная характеристика измеряемой величины. Шкалы единиц. Международная система единиц. Виды и методы измерений. Виды контроля. Методика выполнения измерений.

Виды средств измерений. Метрологические показатели средств измерений. Классы точности. Метрологическая надежность средств измерений. Метрологическая аттестация средств измерений. Виды погрешностей. Причины возникновения. Критерии качества измерений. Планирование измерений. Выбор средств измерений по допустимой погрешности измерений. Обработка результатов и оценивание погрешностей.

Правовая основа обеспечения единства измерений. Закон РФ «Об обеспечении единства измерений». ГСИ. Техническая база ГСИ. Поверка и калибровка средств измерений. Методы поверки и калибровки. Государственная метрологическая служба РФ.

Тема 2. Стандартизация

Краткие сведения из истории стандартизации. Роль стандартизации в народном хозяйстве. Цели и задачи. Национальная система стандартизации ГСС. Органы и службы стандартизации. Нормативные документы по стандартизации. Цели закона РФ «О техническом регулировании». Категории и виды стандартов. Порядок разработки национальных стандартов.

Система предпочтительных чисел. Методы стандартизации: симплификация, упорядочение объектов стандартизации, параметрическая стандартизация, унификация, агрегатирование, типизация. Комплексная стандартизация. Цели государственного контроля и надзора. Контроль технической документации.

Межгосударственная и международная стандартизация. ИСО, МЭК, международные организации, участвующие в работах по стандартизации.

Тема 3. Сертификация.

Основные понятия, цели и объекты сертификации, правовое обеспечение сертификации, роль сертификации в повышении качества продукции, работ, услуг.

Основные понятия и определения в области качества, технико-экономические показатели качества, контроль и оценка качества продукции, методы определения показателей качества продукции. Схемы и системы сертификации.

Добровольное и обязательное подтверждение соответствия, Формы обязательного и добровольного подтверждения соответствия. Схема сертификации. Выбор схем сертификации. Правила и порядок проведения сертификации. Органы по сертификации и испы-

тательные лаборатории. Функции органов по сертификации, Росстандарта. Этапы сертификации. Аккредитация органов по сертификации и испытательных лабораторий.

6. ОБРАЗОВАТЕЛЬНЫЕ ТЕХНОЛОГИИ

Освоение дисциплины предусматривает следующие технологии обучения: репродуктивные (информационные лекции, опросы, работа с книгой и т. д.); активные (доклады, работа с информационными ресурсами, решение задачи, кейсов и проч.).

7. ПЕРЕЧЕНЬ УЧЕБНО-МЕТОДИЧЕСКОГО ОБЕСПЕЧЕНИЯ ДЛЯ САМОСТОЯТЕЛЬНОЙ РАБОТЫ ОБУЧАЮЩИХСЯ ПО ДИСЦИПЛИНЕ

Обоснование затрат времени на самостоятельную работу обучающихся (СРО)

Суммарный объем часов на СРО очной формы обучения составляет 30 часов.

| № п/п | Виды самостоятельной работы | Единица измерения | Норма времени, час | Расчетная трудоемкость СРО по нормам, час. | Принятая трудоемкость СРО, час. |
|---|------------------------------------|-------------------|--------------------|--|---------------------------------|
| Самостоятельная работа, обеспечивающая подготовку к аудиторным занятиям | | | | | 20 |
| 1 | Повторение материала лекций | 1 час | 0,1-4,0 | $0,3 \times 32 = 9,6$ | 8 |
| 2 | Подготовка к практическим занятиям | 1 занятие | 0,5-2,0 | $0,5 \times 10 = 4$ | 6 |
| 3 | Подготовка к тестированию | 1 занятие | 1,0-4,0 | $2 \times 3 = 6$ | 6 |
| Другие виды самостоятельной работы | | | | | 10 |
| 4 | Подготовка к экзамену | 1 экзамен | | | 10 |
| | Итого: | | | | 30 |

Суммарный объем часов на СРО заочной формы обучения составляет 88 час.

| № п/п | Виды самостоятельной работы | Единица измерения | Норма времени, час | Расчетная трудоемкость СРО по нормам, час. | Принятая трудоемкость СРО, час. |
|---|---|-------------------|--------------------|--|---------------------------------|
| Самостоятельная работа, обеспечивающая подготовку к аудиторным занятиям | | | | | 76 |
| 1 | Повторение материала лекций | 1 час | 0,1-4,0 | $4,0 \times 8 = 32$ | 32 |
| 2 | Самостоятельное изучение тем курса | 1 тема | 1,0-8,0 | $6,0 \times 3 = 14,4$ | 18 |
| 3 | Ответы на вопросы для самопроверки (самоконтроля) | 1 тема | 0,3-0,5 | $0,4 \times 9 = 3,6$ | 14 |
| 4 | Подготовка к практическим занятиям | 1 занятие | 0,3-2,0 | $2 \times 6 = 12$ | 12 |
| Другие виды самостоятельной работы | | | | | 12 |
| 5 | Подготовка к тестированию | 1 тест по теме | 1 | $1 \times 3 = 3$ | 3 |
| 6 | Подготовка к экзамену | 1 экзамен | | 9 | 9 |
| | Итого: | | | | 88 |

Форма контроля самостоятельной работы студентов – проверка на практическом занятии, тестирование, экзамен.

8. ОЦЕНОЧНЫЕ МАТЕРИАЛЫ ДЛЯ ПРОВЕДЕНИЯ ТЕКУЩЕЙ И ПРОМЕЖУТОЧНОЙ АТТЕСТАЦИИ ОБУЧАЮЩИХСЯ ПО ДИСЦИПЛИНЕ

Оценка результатов обучения осуществляется в ходе текущего и промежуточного контроля формирования заявленных компетенций на этапе освоения данной дисциплины.

Текущий контроль знаний, умений, владений как результат формирования компетенций осуществляется в ходе аудиторных занятий, проводимых по расписанию.

Формы такого контроля (оценочные средства): тест

| № п/п | Тема | Шифр компетенции | Конкретизированные результаты обучения | Оценочные средства |
|-------|----------------|--------------------------------|--|--------------------|
| 1 | Метрология | ОК 1-9 ПК 1.2 ПК 2.1-2.3 | <i>Знать:</i> основы метрологии, включая понятия, связанные с объектами и средствами измерения, закономерности формирования результата измерения, принципы метрологического обеспечения, нормативно-правовые основы метрологии, метрологические службы и организации, государственный метрологический надзор <i>Уметь:</i> аргументировано и ясно строить устную и письменную речь, работать в коллективе, анализировать, обобщать и воспринимать информацию; обеспечивать метрологический контроль и надзор за безопасностью перевозочного процесса | тест |
| 2 | Стандартизация | ОК 1-9 ПК 1.2 ПК 2.1-2.3 | <i>Знать:</i> основы Государственной системы стандартизации <i>Уметь:</i> аргументировано и ясно строить устную и письменную речь, работать в коллективе, анализировать, обобщать и воспринимать информацию применять требования нормативных документов к технологическим процессам | тест |
| 3 | Сертификация | ОК 1-9 ПК 1.2 ПК 2.1-2.3 | <i>Знать:</i> основы сертификации, виды сертификации, основные стадии сертификации, нормативно-методическое обеспечение сертификации, деятельность органов сертификации <i>Уметь:</i> контролировать соответствие выполненной работы стандартам, техническим условиям и другим нормативным документам | тест |

Методическое обеспечение текущего контроля

| Наименование оценочного средства | Характеристика оценочного средства | Методика применения оценочного средства | Наполнение оценочного средства | Составляющая компетенции, подлежащая оцениванию |
|----------------------------------|--|---|--------------------------------------|---|
| Тест | Система стандартизированных заданий, позволяющая автоматизировать процедуру измерения уровня знаний и умений обучающегося. | Тесты выполняются по теме № 1-3 Проводится в течение курса освоения дисциплины по изученным темам. | ФОС* - тестовые задания по вариантам | Оценивание уровня знаний |

*- фонды оценочных средств.

Для осуществления текущего контроля знаний, умений, владений обучающихся используется фонд оценочных средств.

Промежуточная аттестация по итогам освоения дисциплины проводится в форме экзамена. Билет на экзамен включает в себя тест и практико-ориентированное задание.

Методическое обеспечение промежуточной аттестации

| Наименование оценочного средства | Характеристика оценочного средства | Методика применения оценочного средства | Наполнение оценочного средства в ФОС | Составляющая компетенции, подлежащая оцениванию |
|----------------------------------|--|---|--------------------------------------|---|
| Экзамен: | | | | |
| Тест | Система стандартизированных заданий, позволяющая автоматизировать процедуру измерения уровня знаний и умений обучающегося. | Тест состоит из 15 вопросов | ФОС - тестовые задания | Оценивание уровня знаний |
| Практико-ориентированное задание | | | Комплект заданий | Оценивание уровня умений |

9. ПЕРЕЧЕНЬ ОСНОВНОЙ И ДОПОЛНИТЕЛЬНОЙ УЧЕБНОЙ ЛИТЕРАТУРЫ, НЕОБХОДИМОЙ ДЛЯ ОСВОЕНИЯ ДИСЦИПЛИНЫ

9.1. Основная литература

| № п/п | Наименование | Кол-во экз. |
|-------|---|-------------|
| 2 | Сергеев А. Г., Латышев М. В., Терегеря В. В. Метрология. Стандартизация. Сертификация: учебное пособие, 2-е изд., перераб. и доп. Москва: Логос, 2005. 560 с. | 64 |
| 3 | Лифиц И. М. Основы стандартизации, метрологии, сертификации: учебник / Иосиф Моисеевич Лифиц И. М. 2-е изд., испр. и доп. - Москва: Юрайт, 2001. 268 с. | 14 |
| 4 | Крылова Г. Д. Основы стандартизации, сертификации, метрологии: учебник для вузов. 3-е изд., перераб. и доп. Москва: ЮНИТИ-ДАНА, 2006. 671 с. | 20 |

9.2. Дополнительная литература

| № п/п | Наименование | Кол-во экз. |
|-------|--|-------------|
| 1 | ГОСТ 8.417-2002 Государственная система обеспечения единства измерений. Единицы величин. | Эл. ресурс |
| 2 | ГОСТ Р 40.003-96 Система сертификации. ГОСТ Р. Регистр систем качества. Порядок проведения сертификации систем качества | Эл. ресурс |
| | ГОСТ Р 8.000-2000 Государственная система обеспечения единства измерений. Основные положения. | Эл. ресурс |
| 3 | Радкевич Я. М. Метрология, стандартизация и сертификация: учебник для вузов. Московский гос. горный университет. Москва: Изд-во МГГУ, 2003. 788 с. | 3 |
| 4 | Рябов В.Ю. Метрология, стандартизация и сертификация: конспект лекций, УГГУ, Екатеринбург, 2006. 82 с. | 47 |

9.3. Нормативные правовые акты

1. Федеральный закон от 26.06.2008г, № 102-ФЗ «Об обеспечении единства измерений». Режим доступа: ИПС «Консультант Плюс»
2. Федеральный закон от 27 декабря 2002 г. № 184-ФЗ «О техническом регулировании» в редакции от 30.12.2009.- Режим доступа: ИПС «Консультант Плюс»

3. Об образовании [Электронный ресурс]: федеральный закон от 28 дек. 2012 г. (с доп. и изм.). - Режим доступа: ИПС «Консультант Плюс»,
4. ГОСТ 8.417-2002 Государственная система обеспечения единства измерений. Единицы величин. - Режим доступа: ИПС «Консультант Плюс»

10. ПЕРЕЧЕНЬ РЕСУРСОВ ИНФОРМАЦИОННО - ТЕЛЕКОММУНИКАЦИОННОЙ СЕТИ «ИНТЕРНЕТ», НЕОБХОДИМЫХ ДЛЯ ОСВОЕНИЯ ДИСЦИПЛИНЫ

- Информационная система «Единое окно доступа к образовательным ресурсам» (<http://window.edu.ru/>);
- Официальный сайт Федерального агентства по техническому регулированию и метрологии (<http://www.gost.ru>).

11. МЕТОДИЧЕСКИЕ УКАЗАНИЯ ДЛЯ ОБУЧАЮЩИХСЯ ПО ОСВОЕНИЮ ДИСЦИПЛИНЫ

Алгоритм работы студентов для качественного усвоения дисциплины включает в себя следующие действия:

1. Изучение рабочей программы, что позволит правильно сориентироваться в системе требований, предъявляемых к студенту со стороны преподавателя.
2. Посещение и конспектирование лекций.
3. Обязательная подготовка к лабораторным и практическим занятиям.
4. Изучение основной и дополнительной литературы, нормативных документов, интернет-источников
5. Выполнение всех видов самостоятельной работы.

12. ПЕРЕЧЕНЬ ИНФОРМАЦИОННЫХ ТЕХНОЛОГИЙ, ИСПОЛЬЗУЕМЫХ ПРИ ОСУЩЕСТВЛЕНИИ ОБРАЗОВАТЕЛЬНОГО ПРОЦЕССА ПО ДИСЦИПЛИНЕ, ВКЛЮЧАЯ ПЕРЕЧЕНЬ ПРОГРАММНОГО ОБЕСПЕЧЕНИЯ И ИНФОРМАЦИОННЫХ СПРАВОЧНЫХ СИСТЕМ

1. Microsoft Windows 8 Professional
2. Microsoft Office Standard 2013

13. ОПИСАНИЕ МАТЕРИАЛЬНО-ТЕХНИЧЕСКОЙ БАЗЫ, НЕОБХОДИМОЙ ДЛЯ ОСУЩЕСТВЛЕНИЯ ОБРАЗОВАТЕЛЬНОГО ПРОЦЕССА ПО ДИСЦИПЛИНЕ

Реализация данной учебной дисциплины осуществляется с использованием материально-технической базы, обеспечивающей проведение всех видов учебных занятий и научно-исследовательской работы обучающихся, предусмотренных программой учебной дисциплины соответствующей действующим санитарным и противопожарным правилам и нормам, включающей:

специальные помещения, укомплектованные специализированной мебелью, и представляющие собой:

- учебные аудитории для проведения занятий лекционного типа;
- лаборатории метрологии и стандартизации;
- аудитории для самостоятельной работы.

ЛИСТ ИЗМЕНЕНИЙ РАБОЧЕЙ ПРОГРАММЫ

1. Раздел 7 после таблицы дополнить следующими абзацами:

При реализации дисциплины используется балльно-рейтинговая система оценки учебной деятельности в соответствии с Положением о балльно-рейтинговой системе оценки учебной деятельности (учебном рейтинге) обучающихся в ФГБОУ ВО «Уральский государственный горный университет» (СМК ОД.Пл.04-06.222-2021).

Распределение баллов в рамках текущего рейтинга и рейтинга промежуточной аттестации по учебной дисциплине представлены в комплекте оценочных средств по дисциплине/профессиональному модулю.

Полученные значения учебного рейтинга обучающихся в баллах переводятся в оценки, выставляемые по следующей шкале:

| Количество баллов | Отметка за экзамен/ зачёт с оценкой | Отметка о зачёте |
|-------------------|-------------------------------------|------------------|
| 80-100 | Отлично | Зачтено |
| 65-79 | Хорошо | |
| 50-64 | Удовлетворительно | |
| 0-49 | Неудовлетворительно | Не зачтено |

2. Рабочая программа актуализирована в части разделов:

- Перечень основной и дополнительной учебной литературы, необходимой для освоения дисциплины
- Перечень ресурсов информационно - телекоммуникационной сети «интернет», необходимых для освоения дисциплины, профессиональных баз данных
- Перечень программного обеспечения, используемого при осуществлении образовательного процесса по дисциплине

Одобрено на заседании кафедры ЭГО. Протокол № 10 от 24.06.2021

Заведующий кафедрой



подпись

Симисинов Д. И.
И.О. Фамилия

МИНИСТЕРСТВО НАУКИ И ВЫСШЕГО ОБРАЗОВАНИЯ РФ

ФГБОУ ВО «Уральский государственный горный университет»



УТВЕРЖДАЮ

Одобрено учебно-методическому
комплексу
С. А. Упоров

РАБОЧАЯ ПРОГРАММА ДИСЦИПЛИНЫ
ОП.04 ТРАНСПОРТНАЯ СИСТЕМА РОССИИ

Специальность

**23.02.01 Организация перевозок и управление на транспорте
(по видам)**

программа подготовки специалистов среднего звена

форма обучения: очная

на базе основного общего образования

год набора: 2021

Авторы: Попов А. Г., доцент, к.т.н., Цурцумия Т. Г.

Одобрена на заседании кафедры

Горных машин и комплексов
(название кафедры)

И.о. зав. кафедрой

(подпись)

Лагунова Ю. А.

(Фамилия И.О.)

Протокол № 10 от 23.06.2021

(Дата)

Рассмотрена методической комиссией
факультета

Горно-механического
(название факультета)

Председатель

(подпись)

Осипов П.А.

(Фамилия И.О.)

Протокол № 10 от 18.06.2021

(Дата)

Екатеринбург
2021

Аннотация рабочей программы дисциплины Транспортная система России

Трудоемкость дисциплины: 216 часов.

Цель дисциплины: изучить общую характеристику транспортной системы Российской Федерации, рассмотреть технико-экономические особенности и показатели работы различных видов транспорта. Особое внимание уделить роли транспортного рынка в экономике страны, характеристике современного состояния транспортно-дорожного комплекса России.

Место дисциплины в структуре ОПОП: Дисциплина «Транспортная система России» является дисциплиной профессионального цикла учебного плана по специальности **23.02.01 Организация перевозок и управление на транспорте (по видам)**.

Компетенции, формируемые в процессе изучения дисциплины:

общие

- понимать сущность и социальную значимость своей будущей профессии, проявлять к ней устойчивый интерес (ОК 1);
- организовывать собственную деятельность, выбирать типовые методы и способы выполнения профессиональных задач, оценивать их эффективность и качество (ОК 2);
- принимать решения в стандартных и нестандартных ситуациях и нести за них ответственность (ОК 3);
- осуществлять поиск и использование информации, необходимой для эффективного выполнения профессиональных задач, профессионального и личностного развития (ОК 4);
- использовать информационно-коммуникационные технологии в профессиональной деятельности (ОК 5);
- работать в коллективе и команде, эффективно общаться с коллегами, руководством, потребителями (ОК 6);
- брать на себя ответственность за работу членов команды (подчиненных), результат выполнения заданий (ОК 7);
- самостоятельно определять задачи профессионального и личностного развития, заниматься самообразованием, осознанно планировать повышение квалификации (ОК 8);
- ориентироваться в условиях частой смены технологий в профессиональной деятельности (ОК 9);

профессиональные

- выполнять операции по осуществлению перевозочного процесса с применением современных информационных технологий управления перевозками (ПК 1.1);
- организовывать работу персонала по обеспечению безопасности перевозок и выбору оптимальных решений при работах в условиях нестандартных и аварийных ситуаций (ПК 1.2);
- оформлять документы, регламентирующие организацию перевозочного процесса (ПК 1.3);
- организовывать работу персонала по планированию и организации перевозочного процесса (ПК 2.1);
- обеспечивать безопасность движения и решать профессиональные задачи посредством применения нормативно-правовых документов (ПК 2.2);
- организовывать работу персонала по технологическому обслуживанию перевозочного процесса (ПК 2.3).

Результат изучения дисциплины:

уметь:

- давать краткую экономико-географическую характеристику техническому оснащению и сфере применения различных видов транспорта;

знать:

- структуру транспортной системы России, основные направления грузопотоков и пассажиропотоков.

СОДЕРЖАНИЕ

| | |
|--|----|
| Аннотация..... | 2 |
| 1. Цели освоения дисциплины..... | 5 |
| 2. Перечень планируемых результатов обучения по дисциплине..... | 5 |
| 3. Место дисциплины в структуре образовательной программы..... | 6 |
| 4. Объем дисциплины с указанием количества академических часов, выделенных на работу обучающихся во взаимодействии с преподавателем и на самостоятельную работу..... | 6 |
| 5. Содержание дисциплины, структурированное по темам (разделам) с указанием отведенного на них количества академических часов и видов учебных занятий..... | 6 |
| 6. Перечень учебно-методического обеспечения для самостоятельной работы обучающихся по дисциплине..... | 12 |
| 7. Текущий контроль и промежуточная аттестация обучающихся по дисциплине.... | 12 |
| 8. Перечень основной и дополнительной учебной литературы, необходимой для освоения дисциплины..... | 12 |
| 9. Перечень ресурсов информационно-телекоммуникационной сети «Интернет», необходимых для освоения дисциплины..... | 13 |
| 10. Методические указания для обучающихся по освоению дисциплины..... | 13 |
| 11. Перечень программного обеспечения, используемого при осуществлении образовательного процесса по дисциплине..... | 13 |
| 12. Описание материально-технической базы, необходимой для осуществления образовательного процесса по дисциплине..... | 14 |

1. ЦЕЛИ ОСВОЕНИЯ ДИСЦИПЛИНЫ

Целью освоения учебной дисциплины «Транспортная система России» является изучение общей характеристики транспортной системы Российской Федерации, рассмотрение технико-экономических особенностей и показателей работы различных видов транспорта. Особое внимание следует уделить роли транспортного рынка в экономике страны, характеристике современного состояния транспортно-дорожного комплекса России.

Задачи дисциплины:

- научиться составлять структурную схему транспортной системы,
- определять качественные и количественные показатели работы транспорта, грузового автомобильного транспорта.

Учебная дисциплина «Транспортная система России» обеспечивает формирование профессиональных и общих компетенций по всем видам деятельности ФГОС по специальности 23.02.01 Организация перевозок и управление на транспорте (по видам).

2. ПЕРЕЧЕНЬ ПЛАНИРУЕМЫХ РЕЗУЛЬТАТОВ ОБУЧЕНИЯ ПО ДИСЦИПЛИНЕ

Результатом освоения дисциплины «Транспортная система России» является формирование у обучающихся следующих компетенций:

общих

- понимать сущность и социальную значимость своей будущей профессии, проявлять к ней устойчивый интерес (ОК 1);
- организовывать собственную деятельность, выбирать типовые методы и способы выполнения профессиональных задач, оценивать их эффективность и качество (ОК 2);
- принимать решения в стандартных и нестандартных ситуациях и нести за них ответственность (ОК 3);
- осуществлять поиск и использование информации, необходимой для эффективного выполнения профессиональных задач, профессионального и личностного развития (ОК 4);
- использовать информационно-коммуникационные технологии в профессиональной деятельности (ОК 5);
- работать в коллективе и команде, эффективно общаться с коллегами, руководством, потребителями (ОК 6);
- брать на себя ответственность за работу членов команды (подчиненных), результат выполнения заданий (ОК 7);
- самостоятельно определять задачи профессионального и личностного развития, заниматься самообразованием, осознанно планировать повышение квалификации (ОК 8);
- ориентироваться в условиях частой смены технологий в профессиональной деятельности (ОК 9);

профессиональных

- выполнять операции по осуществлению перевозочного процесса с применением современных информационных технологий управления перевозками (ПК 1.1);
- организовывать работу персонала по обеспечению безопасности перевозок и выбору оптимальных решений при работах в условиях нестандартных и аварийных ситуаций (ПК 1.2);
- оформлять документы, регламентирующие организацию перевозочного процесса (ПК 1.3);
- организовывать работу персонала по планированию и организации перевозочного процесса (ПК 2.1);
- обеспечивать безопасность движения и решать профессиональные задачи посредством применения нормативно-правовых документов (ПК 2.2);

- организовывать работу персонала по технологическому обслуживанию перевозочного процесса (ПК 2.3).

В результате освоения дисциплины обучающийся должен:

| | |
|--------|--|
| Знать: | структуру транспортной системы России, основные направления грузопотоков и пассажиропотоков. |
| Уметь: | давать краткую экономико-географическую характеристику техническому оснащению и сфере применения различных видов транспорта; |

3. МЕСТО ДИСЦИПЛИНЫ В СТРУКТУРЕ ОБРАЗОВАТЕЛЬНОЙ ПРОГРАММЫ

Дисциплина «Транспортная система России» является дисциплиной профессионального цикла учебного плана по специальности 23.02.01 Организация перевозок и управление на транспорте (по видам).

4. ОБЪЕМ ДИСЦИПЛИНЫ С УКАЗАНИЕМ КОЛИЧЕСТВА АКАДЕМИЧЕСКИХ ЧАСОВ, ВЫДЕЛЕННЫХ НА РАБОТУ ОБУЧАЮЩИХСЯ ВО ВЗАИМОДЕЙСТВИИ С ПРЕПОДАВАТЕЛЕМ (ПО ВИДАМ УЧЕБНЫХ ЗАНЯТИЙ) И НА САМОСТОЯТЕЛЬНУЮ РАБОТУ

| общая | Трудоемкость дисциплины во взаимодействии с преподавателем | | | | | | | СР |
|-------------------------------|---|-------------------------|-----------|--------------|------------------------------|--------------|------|-----|
| | лекции, уроки | практ.зан./ семинары | лабор.зан | консультации | курсовые работы (проекты) | зачет/ ДЗ | экз. | |
| <i>очная форма обучения</i> | | | | | | | | |
| 216 | 72 | 72 | | 12 | | | 2 | 60 |
| <i>заочная форма обучения</i> | | | | | | | | |
| 216 | 12 | 10 | | | | | 3 | 194 |

5. СОДЕРЖАНИЕ ДИСЦИПЛИНЫ, СТРУКТУРИРОВАННОЕ ПО ТЕМАМ (РАЗДЕЛАМ) С УКАЗАНИЕМ ОТВЕДЕННОГО НА НИХ КОЛИЧЕСТВА АКАДЕМИЧЕСКИХ ЧАСОВ И ВИДОВ УЧЕБНЫХ ЗАНЯТИЙ

5.1. Тематический план изучения дисциплины

Для студентов очной формы обучения:

| № | Тема, раздел | Работа обучающихся во взаимодействии с преподавателем | | | Самостоятельная работа | Осваиваемые элементы компетенций | Наименование оценочного средства |
|--|---|---|--------------------|----------------|------------------------|-------------------------------------|----------------------------------|
| | | лекции, уроки | практ. занят. /сем | лаборат. занят | | | |
| 1. Роль единой транспортной системы в развитии экономики страны | | | | | | | |
| 1 | Транспорт и его значение в жизни общества. Производственный процесс, продукция транспорта | 4 | | | 2 | ОК 1- 9 ПК 1.1-1.3 ПК 2.1-2.3 | опрос |
| 2 | Место транспорта в экономике России и сферы деятельности различных видов транспорта | 4 | | | 4 | ОК 1- 9 ПК 1.1-1.3 ПК 2.1-2.3 | опрос |
| 2. Общие вопросы транспортного обеспечения | | | | | | | |
| 1 | Влияние рыночных условий | 4 | | | 2 | ОК 1- 9 | опрос |

| | | | | | | | |
|--|---|---|----|--|---|------------------------------------|----------------------------------|
| | экономики на работу транспорта. Логистика на транспорте | | | | | ПК 1.1-1.3 ПК 2.1-2.3 | |
| 2 | Взаимодействие, координация и конкуренция на транспорте. Основы транспортно-экспедиционной работы на транспорте | 4 | | | 4 | ОК 1-9 ПК 1.1-1.3 ПК 2.1-2.3 | опрос |
| 3. Показатели работы по видам транспорта | | | | | | | |
| 1 | Показатели работы по видам транспорта и факторы, определяющие понятие себестоимости перевозок | 4 | 8 | | 4 | ОК 1-9 ПК 1.1-1.3 ПК 2.1-2.3 | практико-ориентированное задание |
| 2 | Расчет показателей работы транспорта | 6 | 4 | | 4 | ОК 1-9 ПК 1.1-1.3 ПК 2.1-2.3 | практико-ориентированное задание |
| 4. Технико-экономическая характеристика видов транспорта | | | | | | | |
| 1 | Железнодорожный транспорт | 4 | 8 | | 5 | ОК 1-9 ПК 1.1-1.3 ПК 2.1-2.3 | практико-ориентированное задание |
| 2 | Автомобильный транспорт | 4 | 10 | | 5 | ОК 1-9 ПК 1.1-1.3 ПК 2.1-2.3 | практико-ориентированное задание |
| 3 | Водный транспорт | 4 | 4 | | 3 | ОК 1-9 ПК 1.1-1.3 ПК 2.1-2.3 | практико-ориентированное задание |
| 4 | Воздушный транспорт | 4 | 4 | | 3 | ОК 1-9 ПК 1.1-1.3 ПК 2.1-2.3 | практико-ориентированное задание |
| 5 | Трубопроводный транспорт | 4 | 4 | | 3 | ОК 1-9 ПК 1.1-1.3 ПК 2.1-2.3 | практико-ориентированное задание |
| 6 | Промышленный транспорт. Классификация и область применения различных видов транспорта | 4 | 8 | | 5 | ОК 1-9 ПК 1.1-1.3 ПК 2.1-2.3 | практико-ориентированное задание |
| 7 | Городской транспорт | 4 | 10 | | 5 | ОК 1-9 ПК 1.1-1.3 ПК 2.1-2.3 | практико-ориентированное задание |
| 5. Организация транспортного процесса в единой транспортной системе | | | | | | | |
| 1 | Прямое и смешанное (мультимодальное) сообщение | 4 | 4 | | 3 | ОК 1-9 ПК 1.1-1.3 ПК 2.1-2.3 | практико-ориентированное задание |
| 2 | Интермодальные сообщения | 4 | 4 | | 3 | ОК 1-9 ПК 1.1-1.3 ПК 2.1-2.3 | практико-ориентированное задание |
| 3 | Транспортные коридоры России | 4 | 4 | | 3 | ОК 1-9 ПК 1.1-1.3 ПК 2.1-2.3 | практико-ориентированное задание |

| | | | | | | |
|---|-----------|-----------|--|-----------|------------------------------------|---------|
| | | | | | | ние |
| Раздел 6. Научные проблемы транспорта по видам | 6 | | | 2 | ОК 1-9 ПК 1.1-1.3 ПК 2.1-2.3 | опрос |
| ИТОГО | 72 | 72 | | 60 | | |
| Консультации | 12 | | | | | |
| Выполнение курсовой работы (проекта) | | | | | | |
| Промежуточная аттестация | 2 | | | | | экзамен |

Для студентов заочной формы обучения:

| № | Тема, раздел | Работа обучающихся во взаимодействии с преподавателем | | | Самостоятельная работа | Осваиваемые элементы компетенций | Наименование оценочного средства |
|--|---|---|--------------------|----------------|------------------------|------------------------------------|----------------------------------|
| | | лекции, уроки | практ. занят. /сем | лаборат. занят | | | |
| 1. Роль единой транспортной системы в развитии экономики страны | | | | | | | |
| 1 | Транспорт и его значение в жизни общества. Производственный процесс, продукция транспорта | 0,5 | | | 10 | ОК 1-9 ПК 1.1-1.3 ПК 2.1-2.3 | опрос |
| 2 | Место транспорта в экономике России и сферы деятельности различных видов транспорта | 0,5 | | | 10 | ОК 1-9 ПК 1.1-1.3 ПК 2.1-2.3 | опрос |
| 2. Общие вопросы транспортного обеспечения | | | | | | | |
| 1 | Влияние рыночных условий экономики на работу транспорта. Логистика на транспорте | 0,5 | | | 10 | ОК 1-9 ПК 1.1-1.3 ПК 2.1-2.3 | опрос |
| 2 | Взаимодействие, координация и конкуренция на транспорте. Основы транспортно-экспедиционной работы на транспорте | 0,5 | | | 10 | ОК 1-9 ПК 1.1-1.3 ПК 2.1-2.3 | опрос |
| 3. Показатели работы по видам транспорта | | | | | | | |
| 1 | Показатели работы по видам транспорта и факторы, определяющие понятие себестоимости перевозок | 1 | 1 | | 12 | ОК 1-9 ПК 1.1-1.3 ПК 2.1-2.3 | практико-ориентированное задание |
| 2 | Расчет показателей работы транспорта | 1 | 1 | | 12 | ОК 1-9 ПК 1.1-1.3 ПК 2.1-2.3 | практико-ориентированное задание |
| 4. Техничко-экономическая характеристика видов транспорта | | | | | | | |
| 1 | Железнодорожный транспорт | 1 | 1 | | 12 | ОК 1-9 ПК 1.1-1.3 ПК 2.1-2.3 | практико-ориентированное задание |
| 2 | Автомобильный транспорт | 1 | 1,5 | | 12 | ОК 1-9 ПК 1.1-1.3 ПК 2.1-2.3 | практико-ориентированное задание |
| 3 | Водный транспорт | 0,5 | 1 | | 10 | ОК 1-9 ПК 1.1-1.3 | практико-ориентиро- |

| | | | | | | | |
|--|---|-----------|-----------|---|------------|------------------------------------|----------------------------------|
| | | | | | | ПК 2.1-2.3 | ванное задание |
| 4 | Воздушный транспорт | 0,5 | 1 | | 10 | ОК 1-9 ПК 1.1-1.3 ПК 2.1-2.3 | практико-ориентированное задание |
| 5 | Трубопроводный транспорт | 0,5 | 1 | | 10 | ОК 1-9 ПК 1.1-1.3 ПК 2.1-2.3 | практико-ориентированное задание |
| 6 | Промышленный транспорт. Классификация и область применения различных видов транспорта | 1 | 0,5 | | 10 | ОК 1-9 ПК 1.1-1.3 ПК 2.1-2.3 | практико-ориентированное задание |
| 7 | Городской транспорт | 1 | 1,5 | | 12 | ОК 1-9 ПК 1.1-1.3 ПК 2.1-2.3 | практико-ориентированное задание |
| 5. Организация транспортного процесса в единой транспортной системе | | | | | | | |
| 1 | Прямое и смешанное (мультимодальное) сообщение | 1 | 1 | | 12 | ОК 1-9 ПК 1.1-1.3 ПК 2.1-2.3 | практико-ориентированное задание |
| 2 | Интермодальные сообщения | 1 | 1 | | 12 | ОК 1-9 ПК 1.1-1.3 ПК 2.1-2.3 | практико-ориентированное задание |
| 3 | Транспортные коридоры России | 0,5 | 0,5 | | 10 | ОК 1-9 ПК 1.1-1.3 ПК 2.1-2.3 | практико-ориентированное задание |
| 6. Научные проблемы транспорта по видам | | 0,5 | | | 10 | ОК 1-9 ПК 1.1-1.3 ПК 2.1-2.3 | опрос |
| ИТОГО | | 12 | 10 | | 194 | | |
| Консультации | | | | | | | |
| Выполнение курсовой работы (проекта) | | | | | | | |
| Промежуточная аттестация | | | | 3 | | | экзамен |

5.2. Содержание учебной дисциплины

Тема 1: Роль единой транспортной системы в развитии экономики страны

Структура транспорта. Экономическое, культурное, социологическое, научное значение транспорта.

Составляющие транспортного процесса. Особенности управления транспортом.

Продукция транспорта.

Показатели перевозок по видам транспорта. Протяженность и плотность автомобильных дорог.

Сферы деятельности различных видов транспорта.

Краткая история развития видов транспорта.

Тема 2: Общие вопросы транспортного обеспечения

Долевое участие в перевозках частного и государственного транспорта. Основные понятия рыночных отношений.

Логистика на транспорте.

Взаимодействие, координация и конкуренция на транспорте.

Транспортно-экспедиционная деятельность при смешанном сообщении.

Тема 3: Показатели работы по видам транспорта

Определение основных показателей перевозок грузов и пассажиров.

Объемы перевозок грузов, пассажиров.

Грузооборот, пассажирооборот.

Средняя дальность перевозки. Грузо- и пассажиронапряженность.

Провозная способность дороги. Себестоимость перевозок. Скорость и сроки доставки грузов и пассажиров.

Сравнительная себестоимость перевозок различными видами транспорта.

Тема 4: Техничко-экономическая характеристика видов транспорта

История и значение железнодорожного транспорта в экономике России. Подвижной состав. Устройство железнодорожного пути. Технология работы на железнодорожном транспорте. Достоинства и недостатки железнодорожного транспорта. Перспективы развития.

Подвижной состав автомобильного транспорта. Классификация. Технология работы. Основные технико-эксплуатационные особенности и достоинства автомобильного транспорта.

Классификация подвижного состава речного и морского транспорта. Морские и речные порты. Технология работы морского и речного транспорта. Преимущества и недостатки.

Значение воздушного транспорта в экономике России. Долевое участие в перевозках частного и государственного воздушного транспорта. Маршруты перевозок воздушным транспортом. Основные технико-эксплуатационные показатели, достоинства и относительные недостатки воздушного транспорта.

Значение трубопроводного транспорта в экономике России. Техническое оснащение трубопроводного транспорта. Классификация трубопроводного транспорта. Проблемы и тенденции развития.

Промышленный железнодорожный транспорт добывающей промышленности. Конвейерный транспорт предприятий. Автомобильный транспорт карьеров и шахт.

Характеристика единой транспортной системы города. Виды городского транспорта, их долевое участие в перевозке пассажиров. Распределение пассажирооборота по различным видам транспорта. Определение числа автобусов на маршруте по пиковым пассажиропотокам.

Тема 5: Организация транспортного процесса в единой транспортной системе

Виды сообщений и их комбинации. Области применения. Достоинства и недостатки.

Трейлерные, контрейлерные, роудтрейлерные перевозки, ролкерные системы перевозок. Достоинства и недостатки.

Экономические основы разработки транспортных коридоров в мировой практике и в России. Определение транспортных коридоров согласно КВТ ЕЭК ООН.

Тема 6: Научные проблемы транспорта по видам

Перспективы развития железнодорожного, автомобильного, водного, воздушного, трубопроводного видов транспорта. Государственное регулирование транспортной деятельности.

5.3. Содержание практических занятий

Тема 3.

Форма проведения занятия – *решение задач*

Темы:

1. Определение коэффициента технической готовности, коэффициента выпуска и коэффициента использования автомобильного парка.
2. Расчет времени рейса, коэффициента использования пробега автомобильного транспорта.

Тема 4.

Форма проведения занятия – *интерактивная*

Темы:

1. Изучение верхнего строения железнодорожного пути.
2. Изучение конструкции вагонов.
3. Изучение конструкции конвейеров.

Форма проведения занятия – *решение задач*

Темы:

1. Расчет необходимого количества автомобилей для заданного объема и дальности перевозок.
2. Расчет времени доставки грузов на водном транспорте.
3. Расчет сменной производительности локомотивосостава для заданных условий.
4. Определение пассажиропотока на одном из автобусных маршрутов города.

Тема 5. Организация транспортного процесса в единой транспортной системе

Форма проведения занятия – *решение задач*

Темы:

1. Расчет времени доставки при смешанном сообщении перевозки грузов.
2. Расчет времени доставки грузов в смешанном сообщении при использовании интермодальных технологий.
3. Сравнение времени доставки грузов при обычном железнодорожном перемещении и при использовании ее в составе транспортного коридора.

Консультации

Формы проведения консультаций: индивидуальные и (или) групповые.

6. ПЕРЕЧЕНЬ УЧЕБНО-МЕТОДИЧЕСКОГО ОБЕСПЕЧЕНИЯ ДЛЯ САМОСТОЯТЕЛЬНОЙ РАБОТЫ ОБУЧАЮЩИХСЯ ПО ДИСЦИПЛИНЕ

Для организации самостоятельной работы обучающихся по изучению дисциплины «Транспортная система России» кафедрой подготовлены *Методические указания по организации самостоятельной работы и задания* для студентов специальности 23.02.01 Организация перевозок и управление на транспорте (по видам).

7. ТЕКУЩИЙ КОНТРОЛЬ И ПРОМЕЖУТОЧНАЯ АТТЕСТАЦИЯ ОБУЧАЮЩИХСЯ ПО ДИСЦИПЛИНЕ

Оценка результатов обучения осуществляется в ходе текущего контроля успеваемости и промежуточной аттестации.

Формы *текущего контроля* (оценочные средства): опрос, практикоориентированное задание.

Для осуществления текущего контроля знаний, умений обучающихся используется комплект оценочных средств.

Промежуточная аттестация по итогам освоения дисциплины проводится в форме экзамена.

Билет на экзамен включает в себя два теоретических вопроса и практикоориентированное задание.

Для осуществления промежуточной аттестации обучающихся используется комплект оценочных средств по дисциплине.

8. ПЕРЕЧЕНЬ ОСНОВНОЙ И ДОПОЛНИТЕЛЬНОЙ УЧЕБНОЙ ЛИТЕРАТУРЫ, НЕОБХОДИМОЙ ДЛЯ ОСВОЕНИЯ ДИСЦИПЛИНЫ

8.1. Основная литература

| № п/п | Наименование | Кол-во экз. |
|-------|--|-------------|
| 1 | Троицкая Н. А. Единая транспортная система России: учебник / Н. А. Троицкая, А. Б. Чубуков. 3-е изд., стер. М.: Издательский центр «Академия», 2010. 240 с. | 17 |
| 2 | Троицкая Н. А. Мультимодальные системы транспортировки и интермодальные технологии / Н. А. Троицкая, А. Б. Чубуков, М. В. Шилимов. М.: Издательский центр «Академия», 2011. 332 с. | 10 |

8.2. Дополнительная литература

| № п/п | Наименование | Кол-во экз. |
|-------|---|-------------|
| 1 | Транспортная система России. Общий курс транспорта: методическая разработка к лабораторным работам для студентов направления 190700 и 190701 / А. Г. Попов; Уральский государственный горный университет. Екатеринбург: УГГУ. Часть 1: Железнодорожный транспорт. 2014. 56 с. | 50 |
| 2 | Транспортная система России. Общий курс транспорта: методическая разработка к лабораторным работам для студентов направления 190700 и 190701 / А. Г. Попов; Уральский государственный горный университет. Екатеринбург: УГГУ. Ч. 2: Автомобильный транспорт. 2014. 60 с. | 55 |
| 3 | Транспортная система России. Общий курс транспорта: методическая разработка к лабораторным работам для студентов направления 190700 и 190701 / А. Г. Попов; Уральский государственный горный университет. Екатеринбург: УГГУ. Ч. 3: Водный транспорт. 2014. 60 с. | 50 |
| 4 | Транспортная система России. Общий курс транспорта: методическая разработка к лабораторным работам для студентов направления 190700 и 190701 / А. Г. Попов; Уральский государственный горный университет. Екатеринбург: УГГУ. Ч. 4: Воздушный и трубопроводный транспорт. 2014. 60 с. | 50 |

8.4. Нормативные правовые акты

1. «Устав автомобильного транспорта и городского наземного электрического транспорта» от 08.11.2007 № 259-ФЗ. Режим доступа: ИПС «КонсультантПлюс».

2. Гражданский Кодекс Российской Федерации 2018 – 2017. Режим доступа: ИПС «КонсультантПлюс».

3. Трудовой кодекс РФ [Электронный ресурс]: Федеральный закон от 30.12.2001 № 197-ФЗ (с доп. и изм.). Режим доступа: ИПС «КонсультантПлюс».

9. ПЕРЕЧЕНЬ РЕСУРСОВ ИНФОРМАЦИОННО - ТЕЛЕКОММУНИКАЦИОННОЙ СЕТИ «ИНТЕРНЕТ», НЕОБХОДИМЫХ ДЛЯ ОСВОЕНИЯ ДИСЦИПЛИНЫ

1. Электронный каталог УГГУ:

в интернете [http://109.200.102.42/cgi-](http://109.200.102.42/cgi-bin/irbis64r_15/cgiirbis_64.exe?LNG=&C21COM=F&I21DBN=GORN&P21DBN=GORN)

[bin/irbis64r_15/cgiirbis_64.exe?LNG=&C21COM=F&I21DBN=GORN&P21DBN=GORN](http://109.200.102.42/cgi-bin/irbis64r_15/cgiirbis_64.exe?LNG=&C21COM=F&I21DBN=GORN&P21DBN=GORN)

2. Электронно-библиотечная система образовательных и просветительских изданий:

[электронный ресурс]. – URL <http://www.iqlib.ru>

3. Российское образование. Федеральный портал: [электронный ресурс]. – Поисковые системы www: Rambler, Mail, Yandex, Google и др.
4. Федеральный портал «Единое окно доступа к образовательным ресурсам» <http://window.edu.ru/window> и <http://window.edu.ru/window/catalog>.
5. Федеральный центр информационно-образовательных ресурсов – <http://fcior.edu.ru/>.
6. Федеральное хранилище «Единая коллекция цифровых образовательных ресурсов» – <http://school-collection.edu.ru/>.
7. Библиотекарь.Ру – электронная библиотека – <http://www.bibliotekar.ru>.
8. Информационный портал по логистике, транспорту и таможне – www.logistic.ru.

10. МЕТОДИЧЕСКИЕ УКАЗАНИЯ ДЛЯ ОБУЧАЮЩИХСЯ ПО ОСВОЕНИЮ ДИСЦИПЛИНЫ

Алгоритм работы студентов для качественного усвоения дисциплины включает в себя следующие действия:

1. Изучение рабочей программы дисциплины, что позволит правильно сориентироваться в системе требований, предъявляемых к студенту со стороны преподавателя.
2. Посещение и конспектирование лекций.
3. Обязательная подготовка к практическим занятиям.
4. Изучение основной и дополнительной литературы, нормативных правовых актов, интернет-источников.
5. Выполнение всех видов самостоятельной работы.

11. ПЕРЕЧЕНЬ ПРОГРАММНОГО ОБЕСПЕЧЕНИЯ, ИСПОЛЬЗУЕМОГО ПРИ ОСУЩЕСТВЛЕНИИ ОБРАЗОВАТЕЛЬНОГО ПРОЦЕССА ПО ДИСЦИПЛИНЕ

1. Альт-Прогноз 3 Отдельные организации
2. Альт-Инвест 6 Отдельные организации
3. MathCAD
4. MicrosoftWindows 8 Professional
5. Microsoft Office Standard 2013
6. MicrosoftSQLServerStandard 2014
7. MicrosoftOfficeProfessional 2013
8. GoldenSoftwreSurfer
9. StatisticaBase
10. «Комплекс Credo для ВУЗов – Майнфрейм Геология+геостатистика»,
11. «Комплекс Credo для ВУЗов – Майнфрейм технология»
12. MicrosoftSQLServerStandard 2014
13. Система распознавания текста ABBYY FineReader 12 Professional
14. Инженерное ПО MathWork MATLAB и MathWork Simulink
15. ИПС «КонсультантПлюс».

12. ОПИСАНИЕ МАТЕРИАЛЬНО-ТЕХНИЧЕСКОЙ БАЗЫ, НЕОБХОДИМОЙ ДЛЯ ОСУЩЕСТВЛЕНИЯ ОБРАЗОВАТЕЛЬНОГО ПРОЦЕССА ПО ДИСЦИПЛИНЕ

Реализация данной учебной дисциплины осуществляется с использованием материально-технической базы, обеспечивающей проведение всех видов учебных занятий обучающихся, предусмотренных программой учебной дисциплины, соответствующей действующим санитарным и противопожарным правилам и нормам, включающей:

- специальные помещения, представляющие собой:
- учебные аудитории для проведения лекций;
 - учебные аудитории для проведения практических занятий;

- учебные аудитории для групповых и индивидуальных консультаций;
- учебные аудитории для текущего контроля и промежуточной аттестации;
- аудитории (помещения) для самостоятельной работы;
- лаборатории (5205 «Транспортная система России», 2028 «Горнопромышленный транспорт»)

ЛИСТ ИЗМЕНЕНИЙ РАБОЧЕЙ ПРОГРАММЫ ДИСЦИПЛИНЫ

1. Раздел 7 после таблицы дополнить следующими абзацами:

При реализации дисциплины используется балльно-рейтинговая система оценки учебной деятельности в соответствии с Положением о балльно-рейтинговой системе оценки учебной деятельности (учебном рейтинге) обучающихся в ФГБОУ ВО «Уральский государственный горный университет» (СМК ОД.Пл.04-06.222-2021).

Распределение баллов в рамках текущего рейтинга и рейтинга промежуточной аттестации по учебной дисциплине представлены в комплекте оценочных средств по дисциплине.

Полученные значения учебного рейтинга обучающихся в баллах переводятся в оценки, выставляемые по следующей шкале:

| Количество баллов | Отметка за экзамен/ зачёт с оценкой | Отметка о зачёте |
|-------------------|-------------------------------------|------------------|
| 80-100 | Отлично | Зачтено |
| 65-79 | Хорошо | |
| 50-64 | Удовлетворительно | |
| 0-49 | Неудовлетворительно | Не зачтено |

2. Рабочая программа актуализирована в части разделов:

- Перечень основной и дополнительной учебной литературы, необходимой для освоения дисциплины
- Перечень ресурсов информационно - телекоммуникационной сети «интернет», необходимых для освоения дисциплины
- Перечень программного обеспечения, используемого при осуществлении образовательного процесса по дисциплине

Одобрено на заседании кафедры ГМК. Протокол от «23» июня 2021 № 10.

И. о. заведующего кафедрой

подпись

Ю. А. Лагунова
И.О. Фамилия

МИНИСТЕРСТВО НАУКИ И ВЫСШЕГО ОБРАЗОВАНИЯ РФ

ФГБОУ ВО «Уральский государственный горный университет»



УТВЕРЖДАЮ

Проректор по учебно-методическому комплексу
С. А. Упоров

РАБОЧАЯ ПРОГРАММА ДИСЦИПЛИНЫ
ОП.05 ТЕХНИЧЕСКИЕ СРЕДСТВА
(АВТОМОБИЛЬНОГО ТРАНСПОРТА)

Специальность

23.02.01 Организация перевозок и управление на транспорте (по видам)

программа подготовки специалистов среднего звена

форма обучения: очная
основного общего образования

год набора: 2021

Авторы: Гаврилова Л. А., доцент, к.т.н.

Одобрена на заседании кафедры

Горных машин и комплексов

(название кафедры)

И.о. зав. кафедрой

Лагунова Ю. А.

(Фамилия И.О.)

Протокол № 10 от 23.06.2021

(Дата)

Рассмотрена методической комиссией факультета

Горно-механического

(название факультета)

Председатель

Осипов П.А.

(Фамилия И.О.)

Протокол № 10 от 18.06.2021

(Дата)

Екатеринбург
2021

Аннотация рабочей программы дисциплины Технические средства (автомобильного транспорта)

Трудоемкость дисциплины: 264 часа.

Цель дисциплины: усвоить систему теоретических знаний и практических навыков по организации и механизации погрузочно-разгрузочных механизмов при перевозке грузов автомобильным транспортом.

Место дисциплины в структуре ОПОП: Дисциплина «Технические средства (автомобильного транспорта)» является дисциплиной профессионального цикла учебного плана по специальности **23.02.01 Организация перевозок и управление на транспорте (по видам)**.

Компетенции, формируемые в процессе изучения дисциплины:

общие

- понимать сущность и социальную значимость своей будущей профессии, проявлять к ней устойчивый интерес (ОК 1);
- организовывать собственную деятельность, выбирать типовые методы и способы выполнения профессиональных задач, оценивать их эффективность и качество (ОК 2);
- принимать решения в стандартных и нестандартных ситуациях и нести за них ответственность (ОК 3);
- осуществлять поиск и использование информации, необходимой для эффективного выполнения профессиональных задач, профессионального и личностного развития (ОК 4);
- использовать информационно-коммуникационные технологии в профессиональной деятельности (ОК 5);
- работать в коллективе и команде, эффективно общаться с коллегами, руководством, потребителями (ОК 6);
- брать на себя ответственность за работу членов команды (подчиненных), результат выполнения заданий (ОК 7);
- самостоятельно определять задачи профессионального и личностного развития, заниматься самообразованием, осознанно планировать повышение квалификации (ОК 8);
- ориентироваться в условиях частой смены технологий в профессиональной деятельности (ОК 9);

профессиональные

- выполнять операции по осуществлению перевозочного процесса с применением современных информационных технологий управления перевозками (ПК 1.1);
- организовывать работу персонала по обеспечению безопасности перевозок и выбору оптимальных решений при работах в условиях нестандартных и аварийных ситуаций (ПК 1.2);
- организовывать работу персонала по планированию и организации перевозочного процесса (ПК 2.1);
- обеспечивать безопасность движения и решать профессиональные задачи посредством применения нормативно-правовых документов (ПК 2.2);
- организовывать работу персонала по технологическому обслуживанию перевозочного процесса (ПК 2.3);
- обеспечивать осуществление процесса управления перевозками на основе логистической концепции и организовывать рациональную переработку грузов (ПК 3.2).

Результат изучения дисциплины:

уметь:

- различать типы погрузочно-разгрузочных машин;
- рассчитывать основные параметры складов и техническую производительность погрузочно-разгрузочных машин.

знать:

- материально-техническую базу транспорта (по видам транспорта);
- основные характеристики и принципы работы технических средств транспорта (по видам транспорта).

СОДЕРЖАНИЕ

| | |
|--|----|
| Аннотация..... | 2 |
| 1. Цели освоения дисциплины..... | 5 |
| 2. Перечень планируемых результатов обучения по дисциплине..... | 5 |
| 3. Место дисциплины в структуре образовательной программы..... | 6 |
| 4. Объем дисциплины с указанием количества академических часов, выделенных на работу обучающихся во взаимодействии с преподавателем и на самостоятельную работу..... | 6 |
| 5. Содержание дисциплины, структурированное по темам (разделам) с указанием отведенного на них количества академических часов и видов учебных занятий..... | 6 |
| 6. Текущий контроль и промежуточная аттестация обучающихся по дисциплине.... | 10 |
| 7. Перечень основной и дополнительной учебной литературы, необходимой для освоения дисциплины..... | 10 |
| 8. Перечень ресурсов информационно-телекоммуникационной сети «Интернет», необходимых для освоения дисциплины..... | 11 |
| 9. Методические указания для обучающихся по освоению дисциплины..... | 11 |
| 10. Перечень программного обеспечения, используемого при осуществлении образовательного процесса по дисциплине..... | 12 |
| 11. Описание материально-технической базы, необходимой для осуществления образовательного процесса по дисциплине..... | 12 |

1. ЦЕЛИ ОСВОЕНИЯ ДИСЦИПЛИНЫ

Целью освоения учебной дисциплины «Технические средства (автомобильного транспорта)» является усвоение системы теоретических знаний и практических навыков по организации и механизации погрузочно-разгрузочных механизмов при перевозке грузов автомобильным транспортом.

Задачи дисциплины:

- формирование у студентов системы знаний о различных видах транспорта, их технических средствах;
- изучение принципов управления, технологии перевозок.

Учебная дисциплина «Технические средства (автомобильного транспорта)» обеспечивает формирование профессиональных и общих компетенций по всем видам деятельности ФГОС по специальности 23.02.01 Организация перевозок и управление на транспорте (по видам).

2. ПЕРЕЧЕНЬ ПЛАНИРУЕМЫХ РЕЗУЛЬТАТОВ ОБУЧЕНИЯ ПО ДИСЦИПЛИНЕ

Результатом освоения дисциплины «Технические средства (автомобильного транспорта)» является формирование у обучающихся следующих компетенций:

общие

- понимать сущность и социальную значимость своей будущей профессии, проявлять к ней устойчивый интерес (ОК 1);
- организовывать собственную деятельность, выбирать типовые методы и способы выполнения профессиональных задач, оценивать их эффективность и качество (ОК 2);
- принимать решения в стандартных и нестандартных ситуациях и нести за них ответственность (ОК 3);
- осуществлять поиск и использование информации, необходимой для эффективного выполнения профессиональных задач, профессионального и личностного развития (ОК 4);
- использовать информационно-коммуникационные технологии в профессиональной деятельности (ОК 5);
- работать в коллективе и команде, эффективно общаться с коллегами, руководством, потребителями (ОК 6);
- брать на себя ответственность за работу членов команды (подчиненных), результат выполнения заданий (ОК 7);
- самостоятельно определять задачи профессионального и личностного развития, заниматься самообразованием, осознанно планировать повышение квалификации (ОК 8);
- ориентироваться в условиях частой смены технологий в профессиональной деятельности (ОК 9);

профессиональные

- выполнять операции по осуществлению перевозочного процесса с применением современных информационных технологий управления перевозками (ПК 1.1);
- организовывать работу персонала по обеспечению безопасности перевозок и выбору оптимальных решений при работах в условиях нестандартных и аварийных ситуаций (ПК 1.2);
- организовывать работу персонала по планированию и организации перевозочного процесса (ПК 2.1);
- обеспечивать безопасность движения и решать профессиональные задачи посредством применения нормативно-правовых документов (ПК 2.2);
- организовывать работу персонала по технологическому обслуживанию перевозочного процесса (ПК 2.3);

- обеспечивать осуществление процесса управления перевозками на основе логистической концепции и организовывать рациональную переработку грузов (ПК 3.2).

В результате освоения дисциплины обучающийся должен:

| | |
|--------|---|
| Знать: | - материально-техническую базу транспорта (по видам транспорта); - основные характеристики и принципы работы технических средств транспорта (по видам транспорта). |
| Уметь: | - различать типы погрузочно-разгрузочных машин; - рассчитывать основные параметры складов и техническую производительность погрузочно-разгрузочных машин. |

3. МЕСТО ДИСЦИПЛИНЫ В СТРУКТУРЕ ОБРАЗОВАТЕЛЬНОЙ ПРОГРАММЫ

Дисциплина «Технические средства (автомобильного транспорта)» является дисциплиной профессионального цикла учебного плана по специальности 23.02.01 Организация перевозок и управление на транспорте (по видам).

4. ОБЪЕМ ДИСЦИПЛИНЫ С УКАЗАНИЕМ КОЛИЧЕСТВА АКАДЕМИЧЕСКИХ ЧАСОВ, ВЫДЕЛЕННЫХ НА РАБОТУ ОБУЧАЮЩИХСЯ ВО ВЗАИМОДЕЙСТВИИ С ПРЕПОДАВАТЕЛЕМ (ПО ВИДАМ УЧЕБНЫХ ЗАНЯТИЙ) И НА САМОСТОЯТЕЛЬНУЮ РАБОТУ

| общая | Трудоемкость дисциплины | | | | | | | СР |
|-------------------------------|------------------------------------|---------------------|-----------|--------------|---------------------------|----------|------|-----|
| | во взаимодействии с преподавателем | | | | | | | |
| | лекции, уроки | практ.зан./семинары | лабор.зан | консультации | курсовые работы (проекты) | зачет/ДЗ | экз. | |
| <i>очная форма обучения</i> | | | | | | | | |
| 264 | 88 | 88 | | 16 | | | 1,2 | 72 |
| <i>заочная форма обучения</i> | | | | | | | | |
| 264 | 24 | 22 | | | | | 3,4 | 218 |

5. СОДЕРЖАНИЕ ДИСЦИПЛИНЫ, СТРУКТУРИРОВАННОЕ ПО ТЕМАМ (РАЗДЕЛАМ) С УКАЗАНИЕМ ОТВЕДЕННОГО НА НИХ КОЛИЧЕСТВА АКАДЕМИЧЕСКИХ ЧАСОВ И ВИДОВ УЧЕБНЫХ ЗАНЯТИЙ

5.1. Тематический план изучения дисциплины

Для студентов очной формы обучения:

| № | Тема, раздел | Работа обучающихся во взаимодействии с преподавателем | | | Самостоятельная работа | Осваиваемые элементы компетенций | Наименование оценочного средства |
|---|---|---|-------------------|----------------|------------------------|--|---------------------------------------|
| | | лекции, уроки | практ. занят./сем | лаборат. занят | | | |
| 1 | Общие сведения об устройстве автомобиля | 6 | 6 | | 4 | ОК 1-9 ПК 1.1, 1.2 ПК 2.1-2.3, 3.2 | Тест, практикоориентированное задание |
| 2 | Общее устройство и параметры двигателя | 6 | 6 | | 4 | ОК 1-9 ПК 1.1, 1.2 ПК 2.1-2.3, 3.2 | |
| 3 | Электрооборудование автомобилей | 6 | 6 | | 4 | ОК 1-9 ПК 1.1, 1.2 ПК 2.1-2.3, 3.2 | |
| 4 | Трансмиссия | 6 | 6 | | 4 | ОК 1-9 ПК 1.1, 1.2 ПК 2.1-2.3, 3.2 | |

| | | | | | | | |
|--------------------------|---|-----------|-----------|--|-----------|--|---------------------------------------|
| 5 | Ходовая часть | 6 | 6 | | 4 | ОК 1-9 ПК 1.1, 1.2 ПК 2.1-2.3, 3.2 | |
| 6 | Механизмы управления | 6 | 6 | | 4 | ОК 1-9 ПК 1.1, 1.2 ПК 2.1-2.3, 3.2 | |
| 7 | Общая характеристика транспортных средств автотранспорта | 6 | 6 | | 4 | ОК 1-9 ПК 1.1, 1.2 ПК 2.1-2.3, 3.2 | |
| 8 | Автомобили общетранспортного назначения | 8 | 8 | | 4 | ОК 1-9 ПК 1.1, 1.2 ПК 2.1-2.3, 3.2 | |
| 9 | Специализированный подвижной состав | 6 | 6 | | 4 | ОК 1-9 ПК 1.1, 1.2 ПК 2.1-2.3, 3.2 | |
| | Итого за семестр | 56 | 56 | | 36 | | |
| 10 | Основные типы погрузочно-разгрузочных средств | 8 | 8 | | 8 | ОК 1-9 ПК 1.1, 1.2 ПК 2.1-2.3, 3.2 | Тест, практикоориентированное задание |
| 11 | Погрузочно-разгрузочные машины и оборудование складов | 8 | 8 | | 8 | ОК 1-9 ПК 1.1, 1.2 ПК 2.1-2.3, 3.2 | |
| 12 | Организация погрузочно-разгрузочных и транспортных работ | 8 | 8 | | 10 | ОК 1-9 ПК 1.1, 1.2 ПК 2.1-2.3, 3.2 | |
| 13 | Комплексная механизация и автоматизация погрузочно-разгрузочных работ на складе | 8 | 8 | | 10 | ОК 1-9 ПК 1.1, 1.2 ПК 2.1-2.3, 3.2 | |
| | Итого за семестр | 32 | 32 | | 36 | | |
| | ИТОГО | 88 | 88 | | 72 | | |
| Консультации | | | | | 16 | | |
| Промежуточная аттестация | | | | | 1, 2 | | экзамен |

Для студентов заочной формы обучения:

| № | Тема, раздел | Работа обучающихся во взаимодействии с преподавателем | | | Самостоятельная работа | Осваиваемые элементы компетенций | Наименование оценочного средства |
|---|---|---|--------------------|----------------|------------------------|--|---------------------------------------|
| | | лекции, уроки | практ. занят. /сем | лаборат. занят | | | |
| 1 | Общие сведения об устройстве автомобиля | 3 | 1 | | 14 | ОК 1-9 ПК 1.1, 1.2 ПК 2.1-2.3, 3.2 | Тест, практикоориентированное задание |
| 2 | Общее устройство и параметры двигателя | 2 | 2 | | 16 | ОК 1-9 ПК 1.1, 1.2 ПК 2.1-2.3, 3.2 | |
| 3 | Электрооборудование автомобилей | 1 | 1 | | 16 | ОК 1-9 ПК 1.1, 1.2 ПК 2.1-2.3, 3.2 | |
| 4 | Трансмиссия | 2 | 2 | | 14 | ОК 1-9 ПК 1.1, 1.2 ПК 2.1-2.3, 3.2 | |
| 5 | Ходовая часть | 2 | 2 | | 14 | ОК 1-9 ПК 1.1, 1.2 ПК 2.1-2.3, 3.2 | |
| 6 | Механизмы управления | 1 | 1 | | 14 | ОК 1-9 ПК 1.1, 1.2 ПК 2.1-2.3, 3.2 | |
| 7 | Общая характеристика | 1 | 1 | | 14 | ОК 1-9 | |

| | | | | | | | |
|----|---|-----------|-----------|------|------------|--|--|
| | транспортных средств авто- транспорта | | | | | ПК 1.1, 1.2 ПК 2.1-2.3, 3.2 | |
| 8 | Автомобили общетранс- портного назначения | 1 | 1 | | 14 | ОК 1-9 ПК 1.1, 1.2 ПК 2.1-2.3, 3.2 | |
| 9 | Специализированный под- вижной состав | 1 | 1 | | 14 | ОК 1-9 ПК 1.1, 1.2 ПК 2.1-2.3, 3.2 | |
| | Итого за семестр | 12 | 12 | | 130 | | |
| 10 | Основные типы погрузочно- разгрузочных средств | 2 | 2 | | 20 | ОК 1-9 ПК 1.1, 1.2 ПК 2.1-2.3, 3.2 | Тест, прак- тикоориен- тированное задание |
| 11 | Погрузочно-разгрузочные машины и оборудование складов | 3 | 4 | | 24 | ОК 1-9 ПК 1.1, 1.2 ПК 2.1-2.3, 3.2 | |
| 12 | Организация погрузочно- разгрузочных и транспорт- ных работ | 3 | 2 | | 22 | ОК 1-9 ПК 1.1, 1.2 ПК 2.1-2.3 | |
| 13 | Комплексная механизация и автоматизация погрузочно- разгрузочных работ на скла- де | 2 | 2 | | 22 | ОК 1-9 ПК 1.1, 1.2 ПК 2.1-2.3, 3.2 | |
| | Итого за семестр | 12 | 10 | | 88 | | |
| | ИТОГО | 24 | 22 | | 218 | | |
| | Консультации | | | | | | |
| | Промежуточная аттестация | | | 2, 3 | | | экзамен |

5.2. Содержание учебной дисциплины

Тема 1: Общие сведения об устройстве автомобиля

Основные части автомобиля и их назначение.

Схемы компоновки автомобиля по расположению двигателя и кабины.

Схемы компоновки автомобиля по распределению веса по осям.

Тема 2: Общее устройство и параметры двигателя

Общее устройство и типы двигателей внутреннего сгорания (ДВС). Механизмы ДВС – кривошипно-шатунный и газораспределительный. Системы ДВС – система питания бензиновых двигателей и дизеля, система смазки, система охлаждения и система зажигания.

Тема 3: Электрооборудование автомобилей

Основные системы электрооборудования и их назначение.

Генераторы постоянного и переменного тока.

Аккумуляторные батареи.

Стартеры со смешанным и последовательным возбуждением.

Тема 4: Трансмиссия

Типы и общее устройство трансмиссий.

Сцепления: фрикционные, электромагнитные и гидравлические.

Коробки передач и раздаточные коробки.

Ведущие мост и конечные передачи.

Тема 5: Ходовая часть

Назначение ходовой части и предъявляемые к ней требования.

Рамы – лонжеронные, хребтовые и смешанные.

Подвески автомобиля – зависимые и независимые, рессорные и гидропневматические.

Колесный движитель.

Тема 6: Механизмы управления

Рулевое управление.

Усилители рулевого управления.

Тормозные системы.

Управление тормозами.

Тема 7: Общая характеристика транспортных средств автотранспорта

Классификация подвижного состава по назначению, осевой нагрузке, виду перевозок. Маркировка и техническая характеристика технических средств автотранспорта. Виды конструктивных схем подвижного состава.

Тема 8: Автомобили общетранспортного назначения

Типы автомобилей общетранспортного назначения. Классификация и общая характеристика.

Характеристика парка подвижного состава. Списочный и рабочий парк.

Пробег подвижного состава – производительный, холостой, нулевой.

Производительность грузового автомобиля.

Провозные возможности подвижного состава.

Выбор типа грузового подвижного состава.

Тема 9. Специализированный подвижной состав

Автомобили и автопоезда-фургоны.

Автомобили и автопоезда-рефрижераторы.

Автомобили и автопоезда-самопогрузчики.

Автомобили и автопоезда-самосвалы.

Автомобили и автопоезда-цистерны.

Автопоезда для перевозки длинномерных и тяжеловесных грузов.

Тема 10. Основные типы погрузочно-разгрузочных средств

Общее устройство и основные технологические характеристики погрузочно-разгрузочных средств.

Виды рабочего оборудования погрузочно-разгрузочных средств.

Конструкции погрузочно-разгрузочных средств периодического действия.

Конструкции погрузочно-разгрузочных средств непрерывного действия.

Тема 11. Грузовые погрузочно-разгрузочные машины и оборудование складов

Краны: виды и их техническая характеристика. Стропы и грузозахватные механизмы и приспособления.

Экскаваторы.

Автопогрузчики.

Электропогрузчики и минипогрузчики.

Тема 12. Организация погрузочно-разгрузочных и транспортных работ

Основы организации производства погрузочно-разгрузочных и транспортных работ.

Типы складов и их транспортное обслуживание.

Нормы выработки и определение режима работы машин.

Технико-экономические расчеты при выборе вариантов организации погрузочно-разгрузочных работ.

Тема 13. Комплексная механизация и автоматизация погрузочно-разгрузочных работ на складе

Сыпучие грузы. Штучные грузы. Хранение, содержание, погрузочно-разгрузочные работы.

Железобетонные конструкции. Сельскохозяйственные грузы. Хранение, содержание, погрузочно-разгрузочные работы.

Промышленные товары. Топлива и наливные грузы. Хранение, содержание, погрузочно-разгрузочные работы.

Практические занятия проводятся в традиционных формах, активных, а также интерактивных: решение задач, тестирование.

Практические занятия включают практические задания с использованием персональных компьютеров.

Консультации

Формы проведения консультаций: индивидуальные и (или) групповые.

6. ТЕКУЩИЙ КОНТРОЛЬ И ПРОМЕЖУТОЧНАЯ АТТЕСТАЦИЯ ОБУЧАЮЩИХСЯ ПО ДИСЦИПЛИНЕ

Оценка результатов обучения осуществляется в ходе текущего контроля успеваемости и промежуточной аттестации.

Формы *текущего контроля* (оценочные средства): практикоориентированное задание, тесты.

Для осуществления текущего контроля знаний, умений обучающихся используется комплект оценочных средств.

Промежуточная аттестация по итогам освоения дисциплины проводится в форме экзамена.

Билет на экзамен включает в себя теоретический вопрос и практикоориентированное задание.

Для осуществления промежуточной аттестации обучающихся используется комплект оценочных средств по дисциплине.

7. ПЕРЕЧЕНЬ ОСНОВНОЙ И ДОПОЛНИТЕЛЬНОЙ УЧЕБНОЙ ЛИТЕРАТУРЫ, НЕОБХОДИМОЙ ДЛЯ ОСВОЕНИЯ ДИСЦИПЛИНЫ

7.1. Основная литература

| № п/п | Наименование | Кол-во экз. |
|-------|---|-------------|
| 1 | Пехальский А. П., Пехальский И. А. Устройство автомобилей: учебник для учреждений сред. проф. образования. М.: Издательский центр «Академия», 2013. 528 с. | 17 |
| 2 | Селифанов В. В., Бирюков М. К. Устройство и техническое обслуживание грузовых автомобилей учебник для учреждений сред. проф. образования. М.: Издательский центр «Академия», 2014. 400 с. | 15 |

7.2. Дополнительная литература

| № п/п | Наименование | Кол-во экз. |
|-------|---|-------------|
| 1 | Пехальский А. П., Пехальский И. А. Устройство автомобилей: иллюстрированное учебное пособие. М.: Издательский центр «Академия», 2012. 28 плакатов. | 22 |
| 2 | Пехальский А. П., Пехальский И. А. Устройство автомобилей: Контрольные материалы: учеб. пособие для учреждений сред. проф. образования. М.: Издательский центр «Академия», 2013. 128 с. | 25 |
| 3 | Слон Ю. М. Автомеханик. Ростов на /Д: Феникс, 2013. 352 с. | 23 |
| 4 | Туревский И. С. и др. Электрооборудование автомобилей. М.: ФОРУМ. ИНФРА-М, 2007. | 18 |
| 5 | Вахламов В. К. Техника автомобильного транспорта: подвижной состав и эксплуатационные свойства: учебное пособие. М.: Издательский центр «Академия», 2005. 528 с. | 17 |

7.3. Нормативные правовые акты

1. Трудовой кодекс РФ [Электронный ресурс]: Федеральный закон от 30.12.2001 № 197-ФЗ (с доп. и изм.). - Режим доступа: ИПС «КонсультантПлюс».
2. Положение о техническом обслуживании и ремонте подвижного состава автомобильного транспорта [Электронный ресурс]: утв. Минавтотрансом РСФСР 20.09.1984. - Режим доступа: ИПС «КонсультантПлюс».

8. ПЕРЕЧЕНЬ РЕСУРСОВ ИНФОРМАЦИОННО - ТЕЛЕКОММУНИКАЦИОННОЙ СЕТИ «ИНТЕРНЕТ», НЕОБХОДИМЫХ ДЛЯ ОСВОЕНИЯ ДИСЦИПЛИНЫ

1. Электронный каталог УГГУ: в интернете http://109.200.102.42/cgi-bin/irbis64r_15/cgiirbis_64.exe?LNG=&C21COM=F&I21DBN=GORN&P21DBN=GORN
2. Электронно-библиотечная система образовательных и просветительских изданий: [электронный ресурс]. – URL <http://www.iqlib.ru>
3. Российское образование. Федеральный портал: [электронный ресурс]. – Поиск системы [www: Rambler](http://www.Rambler.com), [Mail](http://www.Mail.ru), [Yandex](http://www.Yandex.ru), [Google](http://www.Google.ru) и др. URL <http://www.edu.ru/modules>
4. Единое окно доступа к образовательным ресурсам: Информационная система: [электронный ресурс]. – URL <http://window.edu.ru>
5. Электронные библиотеки:
Государственная публичная научно-техническая библиотека России - www.gpntb.ru ;
Российская государственная библиотека - www.rsl.ru;
Российская национальная библиотека - <http://ner.ru/>;
ИПС «КонсультантПлюс»
E-library: электронная научная библиотека - <https://elibrary.ru>

9. МЕТОДИЧЕСКИЕ УКАЗАНИЯ ДЛЯ ОБУЧАЮЩИХСЯ ПО ОСВОЕНИЮ ДИСЦИПЛИНЫ

Алгоритм работы студентов для качественного усвоения дисциплины включает в себя следующие действия:

1. Изучение рабочей программы дисциплины, что позволит правильно сориентироваться в системе требований, предъявляемых к студенту со стороны преподавателя.
2. Посещение и конспектирование лекций.
3. Обязательная подготовка к практическим занятиям.
4. Изучение основной и дополнительной литературы, нормативных правовых актов, интернет-источников.
5. Выполнение всех видов самостоятельной работы.

10. ПЕРЕЧЕНЬ ПРОГРАММНОГО ОБЕСПЕЧЕНИЯ, ИСПОЛЬЗУЕМОГО ПРИ ОСУЩЕСТВЛЕНИИ ОБРАЗОВАТЕЛЬНОГО ПРОЦЕССА ПО ДИСЦИПЛИНЕ

1. Microsoft Office Standard 2013
2. Система распознавания текста ABBYY Fine Reader 12 Professional
3. Fine Reader 12 Professional
4. ИПС «КонсультантПлюс».

11. ОПИСАНИЕ МАТЕРИАЛЬНО-ТЕХНИЧЕСКОЙ БАЗЫ, НЕОБХОДИМОЙ ДЛЯ ОСУЩЕСТВЛЕНИЯ ОБРАЗОВАТЕЛЬНОГО ПРОЦЕССА ПО ДИСЦИПЛИНЕ

Реализация данной учебной дисциплины осуществляется с использованием материально-технической базы, обеспечивающей проведение всех видов учебных занятий обучающихся, предусмотренных программой учебной дисциплины, соответствующей действующим санитарным и противопожарным правилам и нормам, включающей:

- специальные помещения, представляющие собой:
- учебные аудитории для проведения лекций;
 - учебные аудитории для проведения практических занятий;
 - учебные аудитории для групповых и индивидуальных консультаций;
 - учебные аудитории для текущего контроля и промежуточной аттестации;
 - аудитории (помещения) для самостоятельной работы;
 - лаборатории (ауд. 5203, 5205, 5206, 2028).

ЛИСТ ИЗМЕНЕНИЙ РАБОЧЕЙ ПРОГРАММЫ ДИСЦИПЛИНЫ

1. Раздел 6 дополнить следующими абзацами:

При реализации дисциплины используется балльно-рейтинговая система оценки учебной деятельности в соответствии с Положением о балльно-рейтинговой системе оценки учебной деятельности (учебном рейтинге) обучающихся в ФГБОУ ВО «Уральский государственный горный университет» (СМК ОД.Пл.04-06.222-2021).

Распределение баллов в рамках текущего рейтинга и рейтинга промежуточной аттестации по учебной дисциплине представлены в комплекте оценочных средств по дисциплине.

Полученные значения учебного рейтинга обучающихся в баллах переводятся в оценки, выставляемые по следующей шкале:

| Количество баллов | Отметка за экзамен/ зачёт с оценкой | Отметка о зачёте |
|-------------------|-------------------------------------|------------------|
| 80-100 | Отлично | Зачтено |
| 65-79 | Хорошо | |
| 50-64 | Удовлетворительно | |
| 0-49 | Неудовлетворительно | Не зачтено |

2. Рабочая программа актуализирована в части разделов:

- Перечень основной и дополнительной учебной литературы, необходимой для освоения дисциплины
- Перечень ресурсов информационно - телекоммуникационной сети «интернет», необходимых для освоения дисциплины
- Перечень программного обеспечения, используемого при осуществлении образовательного процесса по дисциплине

Одобрено на заседании кафедры ГМК. Протокол от «23» июня 2021 № 10.

И. о. заведующего кафедрой

подпись

Ю. А. Лагунова
И.О. Фамилия

МИНИСТЕРСТВО НАУКИ И ВЫСШЕГО ОБРАЗОВАНИЯ РФ
ФГБОУ ВО «Уральский государственный горный университет»



УТВЕРЖДАЮ

Проректор по учебно-методическому
комплексу
С. А. Упоров

РАБОЧАЯ ПРОГРАММА ДИСЦИПЛИНЫ

**ОП.06 ПРАВОВОЕ ОБЕСПЕЧЕНИЕ ПРОФЕССИОНАЛЬНОЙ
ДЕЯТЕЛЬНОСТИ**

Специальность

23.02.01 Организация перевозок и управление на транспорте (по видам)

программа подготовки специалистов среднего звена

базовая подготовка

форма обучения: очная

на базе основного общего образования

год набора: 2021

Авторы: ст. преподаватель Ю. В. Балашова

Одобрена на заседании кафедры

АУОД

(название кафедры)

Зав. кафедрой

(подпись)

Мальцев Н. В.

(Фамилия И.О.)

Протокол № 10 от 22.06.2021

(Дата)

Рассмотрена методической комиссией
факультета

Горно-механического

(название факультета)

Председатель

(подпись)

Осипов П. А.

(Фамилия И.О.)

Протокол № 10 от 18.06.2021

(Дата)

Екатеринбург
2021

АННОТАЦИЯ РАБОЧЕЙ ПРОГРАММЫ ДИСЦИПЛИНЫ

Правовое обеспечение профессиональной деятельности

Трудоемкость дисциплины: 102 часа.

Цель дисциплины: формирование целостного представления о правовой системе РФ, ее законодательстве; формирование видения роли права в жизни цивилизованного общества, как одного из основных регуляторов развивающихся общественных отношений; формирование не только теоретических знаний, умений, владений в сфере права, но и придания им прикладного характера.

Место дисциплины в структуре ОПОП: дисциплина «Правовое обеспечение профессиональной деятельности» относится к обязательной части профессионального цикла основной профессиональной образовательной программы по специальности 23.02.01 Организация перевозок и управление на транспорте (по видам).

Компетенции, формируемые в процессе изучения дисциплины:

общие

- понимать сущность и социальную значимость своей будущей профессии, проявлять к ней устойчивый интерес (ОК 1);
- организовывать собственную деятельность, выбирать типовые методы и способы выполнения профессиональных задач, оценивать их эффективность и качество (ОК 2);
- принимать решения в стандартных и нестандартных ситуациях и нести за них ответственность (ОК 3);
- осуществлять поиск и использование информации, необходимой для эффективного выполнения профессиональных задач, профессионального и личностного развития (ОК 4);
- использовать информационно-коммуникационные технологии в профессиональной деятельности (ОК 5);
- работать в коллективе и команде, эффективно общаться с коллегами, руководством, потребителями (ОК 6);
- брать на себя ответственность за работу членов команды (подчиненных), результат выполнения заданий (ОК 7);
- самостоятельно определять задачи профессионального и личностного развития, заниматься самообразованием, осознанно планировать повышение квалификации (ОК 8);
- ориентироваться в условиях частой смены технологий в профессиональной деятельности (ОК 9);

профессиональные

- организовывать работу персонала по обработке перевозочных документов и осуществлению расчетов за услуги, предоставляемые транспортными организациями (ПК 3.1);
- обеспечивать осуществление процесса управления перевозками на основе логистической концепции и организовывать рациональную переработку грузов (ПК 3.2);
- применять в профессиональной деятельности основные положения, регулирующие взаимоотношения пользователей транспорта и перевозчика (ПК 3.3).

Результат изучения дисциплины:

Знать:

- права и обязанности работников в сфере профессиональной деятельности;
- законодательные акты и другие нормативные документы, регулирующие правовые отношения в процессе профессиональной деятельности;

Уметь:

- защищать свои права в соответствии с трудовым законодательством.

СОДЕРЖАНИЕ

| | |
|--|----|
| Аннотация..... | 2 |
| 1. Цели освоения дисциплины..... | 4 |
| 2. Перечень планируемых результатов обучения по дисциплине..... | 4 |
| 3. Место дисциплины в структуре образовательной программы..... | 5 |
| 4. Объем дисциплины с указанием количества академических часов, выделенных на работу обучающихся во взаимодействии с преподавателем и на самостоятельную работу..... | 5 |
| 5. Содержание дисциплины, структурированное по темам (разделам) с указанием отведенного на них количества академических часов и видов учебных занятий..... | 5 |
| 6. Перечень учебно-методического обеспечения для самостоятельной работы обучающихся по дисциплине..... | 15 |
| 7. Текущий контроль и промежуточная аттестация обучающихся по дисциплине..... | 16 |
| 8. Перечень основной и дополнительной учебной литературы, необходимой для освоения дисциплины..... | 18 |
| 9. Перечень ресурсов информационно-телекоммуникационной сети «Интернет», необходимых для освоения дисциплины..... | 19 |
| 10. Методические указания для обучающихся по освоению дисциплины..... | 20 |
| 11. Перечень программного обеспечения, используемого при осуществлении образовательного процесса по дисциплине..... | 20 |
| 12. Описание материально-технической базы, необходимой для осуществления образовательного процесса по дисциплине..... | 21 |

1. ЦЕЛИ ОСВОЕНИЯ ДИСЦИПЛИНЫ

Целью освоения учебной дисциплины «Правовое обеспечение профессиональной деятельности» является получение будущими специалистами знаний правовых норм, регулирующих хозяйственную деятельность предприятий; в соответствии с требованиями к уровню подготовки студенты должны уметь ориентироваться в системе действующего законодательства, знать основные нормы права, регулирующего их профессиональную деятельность; свободно и грамотно пользоваться системой российского правоведения, с учетом любых происходящих изменений в условиях рынка, уметь работать с нормативно-правовыми документами, регламентирующими профессиональную деятельность; изучение данного курса также должно способствовать формированию у студентов нового экономического мышления, развитию гражданско-правовой активности, ответственности, правосознания, правовой культуры, необходимых для эффективного выполнения основных социальных ролей в обществе.

Для достижения указанной цели необходимо (задачи курса):

- усвоение основных понятий в области гражданского, трудового и административного права;
- изучение действующей законодательной и нормативной базы профессиональной деятельности;
- рассмотрение видов договоров и порядка их составления;
- приобретение умений использовать нормативные документы, регламентирующие профессиональную деятельность специалиста.

2. ПЕРЕЧЕНЬ ПЛАНИРУЕМЫХ РЕЗУЛЬТАТОВ ОБУЧЕНИЯ ПО ДИСЦИПЛИНЕ

Процесс изучения дисциплины «Правовое обеспечение профессиональной деятельности» направлен на формирование следующих компетенций:

общих

- понимать сущность и социальную значимость своей будущей профессии, проявлять к ней устойчивый интерес (ОК-1);
- организовать собственную деятельность, выбирать типовые методы и способы выполнения профессиональных задач, оценивать их эффективность (ОК-2);
- принимать решения в стандартных и нестандартных ситуациях и нести за них ответственность (ОК-3);
- осуществлять поиск и использование информации, необходимой для эффективного выполнения профессиональных задач, профессионального и личностного развития (ОК-4);
- использовать информационно-коммуникационные технологии в профессиональной деятельности (ОК-5);
- работать в коллективе и в команде, эффективно общаться с коллегами, руководством, потребителями (ОК-6);
- брать на себя ответственность за работу членов команды (подчиненных), за результат выполнения заданий (ОК-7);
- самостоятельно определять задачи профессионального и личностного развития, заниматься самообразованием, осознанно планировать повышение квалификации (ОК-8);
- ориентироваться в условиях частой смены технологий в профессиональной деятельности (ОК-9).

профессиональных

- организовывать работу персонала по обработке перевозочных документов и осуществлению расчетов за услуги, предоставляемые транспортными организациями (ПК 3.1);
- обеспечивать осуществление процесса управления перевозками на основе логистической концепции и организовывать рациональную переработку грузов (ПК 3.2);
- применять в профессиональной деятельности основные положения, регулирующие взаимоотношения пользователей транспорта и перевозчика (ПК 3.3).

В результате освоения дисциплины «Правовое обеспечение профессиональной деятельности» обучающийся должен:

| | |
|--------|---|
| Знать: | - права и обязанности работников в сфере профессиональной деятельности; - законодательные акты и другие нормативные документы, регулирующие правовые отношения в процессе профессиональной деятельности. |
| Уметь: | - защищать свои права в соответствии с трудовым законодательством. |

3. МЕСТО ДИСЦИПЛИНЫ В СТРУКТУРЕ ОБРАЗОВАТЕЛЬНОЙ ПРОГРАММЫ

Дисциплина «Правовое обеспечение профессиональной деятельности» относится к обязательной части профессионального цикла основной профессиональной образовательной программы по специальности 23.02.01 Организация перевозок и управление на транспорте (по видам).

4. ОБЪЕМ ДИСЦИПЛИНЫ В ЗАЧЕТНЫХ ЕДИНИЦАХ С УКАЗАНИЕМ КОЛИЧЕСТВА АКАДЕМИЧЕСКИХ ЧАСОВ, ВЫДЕЛЕННЫХ НА КОНТАКТНУЮ РАБОТУ ОБУЧАЮЩИХСЯ С ПРЕПОДАВАТЕЛЕМ (ПО ВИДАМ УЧЕБНЫХ ЗАНЯТИЙ) И НА САМОСТОЯТЕЛЬНУЮ РАБОТУ

| Трудоемкость дисциплины | | | | | | | | контрольные, расчетно-графические работы, рефераты, проч. | курсовые работы (проекты) |
|-------------------------------|---------------|----------------------|-----------|--------------|----|-------|------|---|---------------------------|
| часы | | | | | | | | | |
| Общая (максим.) | лекции, уроки | практ. зан./семинары | лабор.зан | консультации | СР | зачет | экз. | | |
| <i>очная форма обучения</i> | | | | | | | | | |
| 102 | 34 | 34 | | 4 | 30 | + | | - | - |
| <i>заочная форма обучения</i> | | | | | | | | | |
| 102 | 6 | 6 | | | 90 | + | | - | - |

5. СОДЕРЖАНИЕ ДИСЦИПЛИНЫ, СТРУКТУРИРОВАННОЕ ПО ТЕМАМ (РАЗДЕЛАМ) С УКАЗАНИЕМ ОТВЕДЕННОГО НА НИХ КОЛИЧЕСТВА АКАДЕМИЧЕСКИХ ЧАСОВ И ВИДОВ УЧЕБНЫХ ЗАНЯТИЙ

5.1. Тематический план изучения дисциплины

Для студентов очной формы обучения:

| № | Тема, раздел | Контактная работа обучающихся с преподавателем | | | Самостоятельная работа | Осваиваемые элементы компетенций | Наименование оценочного средства |
|----|--|--|-----------------|----------------|------------------------|----------------------------------|----------------------------------|
| | | лекции, уроки | практ. зан./сем | лаборат. занят | | | |
| 1. | Организационно-правовые формы юридических лиц, их правовой статус | 6 | 6 | | 4 | ОК 1-9 ПК 3.1-3.3 | тест, контрольная работа |
| 2. | Правовое регулирование договорных отношений в хозяйственной деятельности организации (предприятия) | 6 | 6 | | 4 | ОК 1-9 | тест, бизнес-кейсы |

| | | | | | | | |
|--------------|--|-----------|-----------|--|-----------|----------------------|----------------------------------|
| 3. | Административно-правовые отношения | 4 | 4 | | 4 | ОК 1-9 | контрольная работа, бизнес-кейсы |
| 4. | Административные правонарушения и административная ответственность | 6 | 6 | | 4 | ОК 1-9 ПК 3.1-3.3 | контрольная работа, бизнес-кейсы |
| 5. | Понятие и виды трудовых отношений | 4 | 4 | | 4 | ОК 1-9 | тест, бизнес-кейсы |
| 6. | Режим труда и отдыха | 4 | 4 | | 4 | ОК-1, ОК-3, ОК-4 | тест, бизнес-кейсы |
| 7. | Трудовые споры и порядок их разрешения | 4 | 4 | | 6 | ОК 1-9 ПК 3.1-3.3 | опрос, бизнес-кейсы |
| ИТОГО | | 34 | 34 | | 30 | | зачёт |

Для студентов заочной формы обучения:

| № | Тема, раздел | Контактная работа обучающихся с преподавателем | | | Самостоятельная работа | Осваиваемые элементы компетенций | Наименование оценочного средства |
|--------------|--|--|-------------------|----------------|------------------------|----------------------------------|----------------------------------|
| | | лекции, уроки | практ. занят./сем | лаборат. занят | | | |
| 1 | Организационно-правовые формы юридических лиц, их правовой статус | 2 | | | 12 | ОК 1-9 ПК 3.1-3.3 | тест, контрольная работа |
| 2 | Правовое регулирование договорных отношений в хозяйственной деятельности организации (предприятия) | | 2 | | 13 | ОК 1-9 | тест, бизнес-кейсы |
| 3 | Административно-правовые отношения | 2 | | | 13 | ОК 1-9 | контрольная работа, бизнес-кейсы |
| 4 | Административные правонарушения и административная ответственность | | 2 | | 13 | ОК 1-9 ПК 3.1-3.3 | контрольная работа, бизнес-кейсы |
| 5 | Понятие и виды трудовых отношений | 2 | | | 13 | ОК 1-9 | тест, бизнес-кейсы |
| 6 | Режим труда и отдыха | | | | 13 | ОК-1, ОК-3, ОК-4 | тест, бизнес-кейсы |
| 7 | Трудовые споры и порядок их разрешения | | 2 | | 13 | ОК 1-9 ПК 3.1-3.3 | опрос, бизнес-кейсы |
| ИТОГО | | 6 | 6 | | 90 | | зачёт |

5.2. Содержание учебной дисциплины

Тема 1. Организационно-правовые формы юридических лиц, их правовой статус.

1. Основные положения об организациях (предприятиях) как субъектах хозяйственного права. Понятие юридического лица. Классификация и правоспособность юридических лиц. Учредительные документы юридических лиц.

2. Государственная регистрация предприятия. Органы юридических лиц. Наименование и местонахождение юридических лиц. Представительства и филиалы. Реорганизация и ликвидация предприятия. Несостоятельность (банкротство) предприятия.

3. Основные положения об отдельных видах организаций: полное товарищество, товарищество на вере, ООО, АО, производственные кооперативы, государственные и муниципальные унитарные предприятия, некоммерческие организации. Ответственность юридических лиц.

Тема 2. Правовое регулирование договорных отношений в хозяйственной деятельности организации (предприятия).

1. Понятие и значение хозяйственного договора. Форма хозяйственного договора. Договор купли-продажи. Договор поставки.
2. Транспортные договоры. Договоры на выполнение научно-исследовательских и опытно-конструкторских работ. Договоры на передачу имущества во временное пользование. Договоры о совместной деятельности.
3. Организация договорной работы в организации.

Тема 3. Административно-правовые отношения.

1. Понятие административно-правового отношения. Субъекты и объекты административно-правового отношения.
2. Содержание административно-правового отношения. Особенности административно-правовых отношений. Основания возникновения, изменения, прекращения административно-правовых отношений.
3. Виды административно-правовых отношений.

Тема 4. Административные правонарушения и административная ответственность.

1. Принуждение как форма и метод деятельности государственной администрации.
2. Понятие, цели и виды административно-правового принуждения.
3. Понятие, цели, структура и основания административной ответственности.
4. Субъекты административной ответственности.
5. Понятие и признаки административного правонарушения.
6. Состав административного правонарушения.
7. Виды правонарушений в административном праве.
8. Отграничение административного правонарушения от преступления.
9. Общая характеристика Кодекса об административных правонарушениях Российской Федерации.

Тема 5. Понятие и виды трудовых отношений.

1. Формы применения труда. Сфера действия трудового права.
2. Предмет трудового права.
3. Трудовые отношения и иные непосредственно связанные с ними отношения.
4. Характеристика метода трудового права.
5. Понятие системы трудового права. Место трудового права в системе российского права.
6. Функции трудового права.
7. Роль, задачи трудового права и тенденции его развития.

Тема 6. Режим труда и отдыха

1. Понятие и виды времени отдыха.
2. Перерывы в работе. Выходные и нерабочие праздничные дни.
3. Понятие и виды отпусков.
4. Порядок предоставления ежегодных оплачиваемых отпусков.

5. Особенности предоставления отпуска без сохранения заработной платы.
6. Понятие и виды рабочего времени.
7. Работа за пределами нормальной продолжительности рабочего времени.
8. Режим и учет рабочего времени.

Тема 7. Трудовые споры и порядок их разрешения.

1. Способы защиты трудовых прав и свобод.
 - 1.1. Самозащита работниками трудовых прав.
 - 1.2. Защита трудовых прав работников профессиональными союзами.
 - 1.3. Государственный надзор и контроль за соблюдением трудового законодательства и иных нормативных правовых актов, содержащих нормы трудового права.
 - 1.4. Судебная защита.
2. Понятие и виды трудовых споров.
3. Порядок рассмотрения индивидуальных трудовых споров.
4. Порядок рассмотрения коллективных трудовых споров.

5.3. Содержание практических занятий

Тема 1. Организационно-правовые формы юридических лиц, их правовой статус

Форма проведения занятия – *тест*.

Основные задания:

1. Перечень организационно-правовых форм коммерческих организаций:
 - а) определен в ГК РФ;
 - б) определен в ГК РФ и в иных законах;
 - в) определен в законе «О коммерческих организациях».
2. Учредительный(е) документ(ы) акционерного общества – это:
 - а) положение;
 - б) устав;
 - в) устав и учредительный договор;
 - г) учредительный договор.
3. Место нахождения юридического лица - это:
 - а) место его государственной регистрации;
 - б) его юридический адрес;
 - в) его почтовый адрес;
 - г) место нахождения его исполнительного органа.
4. Признаки, присущие юридическому лицу:
 - а) организационное единство;
 - б) имущественная обособленность;
 - в) самостоятельная имущественная ответственность;
 - г) все перечисленное.
5. Юридическое лицо считается ликвидированным с момента:
 - а) вступления в законную силу решения суда;
 - б) закрытия расчетных счетов предприятия;
 - в) отзыва лицензии;
 - г) внесении об этом в единый государственный реестр юридических лиц.

Форма проведения занятия – *контрольная работа*

Основные задания:

Заполнить таблицу

| Форма юридического лица | ОДО | ООО | ЗАО | ОАО | ПК (кооператив) |
|--|-----|-----|-----|-----|-----------------|
| Количество участников | | | | | |
| Учредительные документы | | | | | |
| Размер уставного фонда | | | | | |
| Порядок и срок формирования уставного капитала | | | | | |
| Ответственность участников | | | | | |
| Возможность изменения состава участников | | | | | |
| Органы управления юридического лица | | | | | |
| Роль участников (учредителей) | | | | | |

Тема 2. Правовое регулирование договорных отношений в хозяйственной деятельности организации (предприятия)

Форма проведения занятия – *тест*.

Основные задания:

1. Определите правовую природу договора купли-продажи:

- а) реальный, односторонний, возмездный;
- б) консенсуальный, возмездный, двусторонний;
- в) консенсуальный, односторонний, возмездный;
- г) реальный, двусторонний, возмездный;
- д) в пользу третьего лица.

2. По договору купли-продажи продавец обязуется передать покупателю имущество:

- а) в собственность;
- б) в пользование;
- в) во временное владение;
- г) во временное владение и пользование;
- д) для доставки в пункт назначения.

3. Риск случайной гибели или повреждения предмета договора купли-продажи переходит на покупателя с момента:

- а) исполнения покупателем обязанности по оплате товара;
- б) перехода к покупателю права собственности на товар;
- в) исполнения продавцом обязанности по передаче товара покупателю;
- г) заключения договора купли-продажи;
- д) использования товара покупателем.

4. В случае продажи товара ненадлежащего качества покупатель вправе требовать от продавца:

- а) расторжения договора и возврата уплаченной за товар денежной суммы;
- б) соразмерного уменьшения покупной цены;
- в) безвозмездного устранения недостатков товара в разумный срок;
- г) замены товара ненадлежащего качества на товар, соответствующий договору;
- д) совершения одного из перечисленных действий по выбору покупателя.

5. По договору розничной купли-продажи товар передается покупателю для:

- а) государственных нужд;
- б) использования в предпринимательской деятельности;
- в) последующей продажи;
- г) личного, домашнего, семейного или иного использования, не связанного с предпринимательской деятельностью;
- д) использования в иных целях, не связанных с личным, домашним, семейным и иным подобным использованием.

Форма проведения занятия – *бизнес-кейсы*.

Основные задания:

1. Гражданка Анисимова и ее бывший муж обратились к нотариусу с просьбой удостоверить достигнутое между ними соглашение, согласно которому разведенные супруги взаимно отказываются от предъявления друг другу каких-либо требований по содержанию малолетних детей, муж обязуется не претендовать на раздел совместно нажитого имущества, а жена - не вступать в новый брак до достижения детьми совершеннолетия. Нотариус отказался удостоверить подобную сделку.

Правильно ли поступил нотариус?

2. Старший научный сотрудник института Васильев подарил институту библиотеку специальной литературы, которую он собирал в течение всей жизни. О своем даре он объявил на заседании ученого совета института, а также в интервью, опубликованном в институтской многотиражке.

Поскольку книг было много и перевезти их сразу было сложно, Васильев осуществлял их перевозку небольшими партиями. Не успев передать все книги, Васильев скончался. Его сын, являясь единственным наследником по закону, в ответ на просьбу директора института передать оставшиеся книги, потребовал возвратить все ранее переданные его отцом книги, ссылаясь на то, что договор между его отцом и институтом не был надлежащим образом оформлен.

В суде, где рассматривался данный спор, институт предъявил акт принятия на баланс книг, переданных Васильевым в дар институту, подписанный заведующим библиотекой института и утвержденный директором института.

Как следует разрешить возникший спор?

Тема 3. Административно-правовые отношения.

Форма проведения занятия – *контрольная работа*.

Основные задания:

1. Составьте схемы:
 - виды субъектов административных правоотношений;
 - виды юридических фактов в административном праве.
2. Как соотносятся понятия «субъект административного права» и «субъект административно-правовых отношений»?
3. Дайте классификацию субъектов административных правоотношений
4. Составьте схему структуры административно-правовых отношений.
5. Составьте таблицу основных характеристик административно-правовых отношений.

Форма проведения занятия – *бизнес-кейсы*.

Основные задания:

1. В соответствии с законом субъекта РФ «О чрезвычайных мерах по борьбе с экстремистской деятельностью» лица, подозреваемые в причастности к деятельности экстремистских группировок, могли быть подвергнуты задержанию в административном порядке сроком на 30 суток. Прокурор области обратился в суд с заявлением, в котором просил признать данный закон недействующим, поскольку он противоречит ст. 27.5 КоАП РФ. Суд заявление прокурора удовлетворил, указав в своем решении, что предметом регулирования данного закона являются не административно-правовые отношения, а уголовно-процессуальные.

Дайте юридический анализ дела. Какова юридическая природа правоотношений, составивших предмет регулирования оспоренного закона?

2. Сотрудник ОВД Пирожков приказом начальника УМВД области был уволен из органов внутренних дел за совершение проступков, несовместимых с требованиями, предъявляемыми к личным и нравственным качествам сотрудника полиции. Пирожков обратился в суд с заявлением о признании своего увольнения незаконным, так как трудовое законодательство не предусматривает подобного основания для увольнения.

Проанализируйте ситуацию с позиции действующего законодательства. О каких правоотношениях идет речь в данном случае?

Тема 4. Административные правонарушения и административная ответственность.

Форма проведения занятия – *контрольная работа*.

Основные задания:

1. Проведите классификацию следующих мер административного предупреждения:

- введение карантина;
- принудительное выселение из домов, грозящих обвалом;
- проверка документов;
- досмотр ручной клади пассажиров самолета;
- личный досмотр граждан.

2. С учетом содержания этих понятий заполните таблицу оснований привлечения к административной ответственности по отдельным нормам КоАП РФ:

| Норма КоАП РФ | Юридическое основание | Фактическое основание | Процессуальное основание |
|------------------|-----------------------|-----------------------|--------------------------|
| ч. 1 ст. 5.25 | | | |
| ч. 1 ст. 6.24 | | | |
| ч. 2.1 ст. 14.16 | | | |
| ч. 1 ст. 20.20 | | | |

3. Раскройте взаимосвязь понятий «административная ответственность», «административное принуждение», «административное наказание», соотнесите их.

4. Заполните таблицу:

| Критерии | Виды административно-правового принуждения | | | |
|------------------------|--|-----------------|----------------------------------|----------------------|
| | Меры предупреждения | Меры пресечения | Меры процессуального обеспечения | Меры ответственности |
| Понятие | | | | |
| Правовое регулирование | | | | |
| Примеры | | | | |

5. Раскройте содержание основополагающих принципов административной ответственности: законности, объективной истины, вины, равенства перед законом, неотвратимости ответственности, справедливости и целесообразности, гуманизма.

Форма проведения занятия – *бизнес-кейсы*.

Основные задания:

1. Во время патрулирования сотрудниками полиции было обнаружено, что возле дома на детской площадке несовершеннолетние Ковров и Баталов распивали спиртные напитки, вместе с ними находились 25-летние Забликов и Сидоров. Дайте правовую оценку ситуации.

Какие действия должны совершить сотрудники полиции?

2. К сотрудникам полиции обратилась гражданка с сообщением о том, что ранее судимый сосед собирает у себя дома несовершеннолетних, распивает с ними спиртные напитки, на лестничной площадке постоянно мусор, окурки от сигарет, стены исписаны. Компании ведут себя шумно, нарушают ночной покой и отдых граждан, проживающих в доме. Дайте правовую оценку действиям несовершеннолетних и соседа.

Какие действия должны совершить сотрудники полиции?

Тема 5. Понятие и виды трудовых отношений.

Форма проведения занятия – *тест*.

Основные задания:

1. Подберите правильный вариант пропущенных словосочетаний в следующем определении:

Трудовые отношения – отношения, основанные на соглашении между _____ и _____ о личном выполнении работником за плату _____ (работы по должности в соответствии со штатным расписанием, профессии, специальности с указанием квалификации, конкретного вида поручаемой работнику работы), подчинении работника _____ при обеспечении работодателем условий труда, предусмотренных _____ и иными нормативными правовыми актами, содержащими нормы трудового права, коллективным договором, соглашениями, локальными нормативными актами, трудовым договором.

2. Следующие правоотношения относятся к непосредственно связанным с трудовыми (выберите правильные ответы):

- а) отношения по организации труда и управлению трудом;
- б) отношения по привлечению к административной ответственности;
- в) отношения по пенсионному обеспечению;
- г) отношения по материальной ответственности работодателей и работников в сфере труда.

3. К основаниям возникновения трудовых отношений относятся (выберите правильные ответы):

- а) заключение трудового договора;
- б) избрание на должность;
- в) осуждение по приговору суда к наказанию, предусматривающему исправительные работы;
- г) судебного решения о расторжении трудового договора.

4. К факторам дифференциации в трудовом праве относятся (выберите правильные ответы):

- а) уровень квалификации работника;
- б) возраст;
- в) климатические особенности районов крайнего Севера и приравненных к ним местностей;

г) пол.

5. Система трудового права:

- а) не подразумевает деления на части;
- б) состоит из общей и особенной части;
- в) состоит из общей части.

Форма проведения занятия – **бизнес-кейсы**.

Основные задания:

1. Капитонов, будучи учредителем и участником ООО «СтройЦентр», выходя из общества, обратился к исполнительному директору с просьбой о внесении периода его деятельности по созданию общества и пребывания в числе участников в трудовую книжку с тем, чтобы это время было включено в трудовой стаж. У руководителя кадровой службы возникли сомнения о возможности включения указанного периода в трудовой стаж. Капитонов, настаивая на своей просьбе, указал, что, являясь участником ООО «СтройЦентр», он неоднократно выполнял различные работы в интересах общества: осуществлял коммерческое посредничество, участвовал в деловых переговорах, доставлял на своем личном автомобиле руководителей к месту переговоров, ездил за документами и т. п.

Какова правовая природа отношений Капитонова и ООО «СтройЦентр»? Правомерно ли требование Капитонова?

2. Индивидуальный предприниматель Куприн осуществляет деятельность, связанную с реализацией продуктов питания. В октябре Куприн заболел, и его родственник выразил желание оказать ему помощь и осуществлять продажу продуктов питания в киоске в период заболевания Куприна. Индивидуальный предприниматель Куприн и его родственник заключили гражданско-правовой договор, в силу которого родственник безвозмездно осуществляет продажу продуктов питания в киоске индивидуального предпринимателя. Условиями указанного договора предусмотрено, что родственник индивидуального предпринимателя осуществляет торговлю в течение всего времени работы киоска, находится в киоске каждый день - 5 дней в неделю по 8 часов.

Включаются ли данные отношения в предмет трудового права? Назовите признаки трудовых правоотношений.

Тема 6. Режим труда и отдыха

Форма проведения занятия – **тест**.

Основные задания:

1. Продолжительность рабочего дня (смены), непосредственно предшествующего нерабочему праздничному дню:

- а) уменьшается на один час для всех работников, кроме тех, которым установлено сокращенное рабочее время;
- б) уменьшается на один час;
- в) уменьшается на один час для всех работников, кроме совместителей.

2. Выйти на работу до начала рабочего дня, работник, которому установлен ненормированный рабочий день:

- а) обязан, при наличии распоряжения работодателя;
- б) не обязан, работник обязан лишь задерживаться по распоряжению работодателя после окончания установленной продолжительности рабочего дня;
- в) вправе, если видит в этом необходимость.

3. Режим рабочего времени должен предусматривать:

а) продолжительность рабочего времени, продолжительность ежедневной работы (смены), чередование рабочих и нерабочих дней;

б) время начала и окончания работы, продолжительность ежедневной работы, время перерывов в работе;

в) продолжительность рабочей недели, работу с ненормированным рабочим днем для отдельных категорий работников, продолжительность ежедневной работы (смены), время начала и окончания работы, время перерывов в работе; число смен в сутки, чередование рабочих и нерабочих дней.

4. Нормальная продолжительность рабочего времени не может превышать:

а) 40 часов в неделю;

б) 38 часов в неделю;

в) 60 часов в неделю.

5. Ночное время – это время:

а) с 23 часов до 5 часов;

б) с 22 часов до 6 часов;

в) с 22 часов до 8 часов.

Форма проведения занятия – *бизнес-кейсы*.

Основные задания:

1. Женщины, работающие в сельскохозяйственном кооперативе на основании членства, узнав из телепередачи о том, что им должна предоставляться 36-часовая рабочая неделя, подали председателю кооператива заявление об установлении им в соответствии с требованиями трудового законодательства сокращенного рабочего дня с оплатой, как за полный рабочий день. Председатель кооператива обратился за консультацией в коллегия адвокатов. Дайте понятие полного (нормального) и сокращенного рабочего времени.

Каким категориям работников работодатель обязан установить сокращенное рабочее время? Распространяется ли в данной части трудовое законодательство на лиц, работающих в кооперативах на основании членства? Составьте письменное юридическое заключение.

2. В государственную инспекцию труда за разъяснениями обратились работница Шустова. Ей было отказано в установлении неполного рабочего дня для ухода за больным внуком (медицинское заключение имеется) на том основании, что у ребенка есть трудоспособные родители, а Шустова проживает отдельно от детей и внука. Свою просьбу Шустова мотивировала тем, что ребенок требует круглосуточного ухода, а его родители, также перейдя на неполный рабочий день, просили ей помочь, потому что боялись потерять работу.

Тема 7. Трудовые споры и порядок их разрешения.

Форма проведения занятия – *опрос*.

Основные вопросы:

1. Государственный надзор и контроль, за соблюдением трудового законодательства.

2. Защита трудовых прав работников профессиональными союзами.

3. Формы самозащиты работниками трудовых прав.

4. Понятие и виды трудовых споров. Принципы рассмотрения трудовых споров. Подведомственность трудовых споров.

5. Понятие и порядок рассмотрения индивидуальных трудовых споров.

6. Порядок рассмотрения коллективных трудовых споров.

Форма проведения занятия – *бизнес-кейсы*.

Основные задания:

1. В связи с производственной необходимостью, в течение нескольких дней работники завода «Техстрой» были привлечены для работы в цех по переработке сырья. В том числе, и главный бухгалтер завода Носова. Носова на переработку не вышла, но находилась в эти дни на своем служебном месте. В связи с невыходом в цех переработки на Носову были наложено дисциплинарное взыскание. Носова посчитала такие действия работодателя необоснованными и обратилась в суд с иском о признании незаконными приказов о наложении дисциплинарного взыскания и его отмене.

Права ли Носова в этой ситуации? Составьте решение суда.

2. Рабочий Дровнин уволен с работы по п. 5 ст. 81 ТК РФ за неоднократное неисполнение без уважительных причин возложенных на него трудовых обязанностей - отказы от разгрузки вагонов. Считая увольнение незаконным, Дровнин предъявил иск о восстановлении его на работе и оплате вынужденного прогула. Систематические отказы от разгрузки вагонов объяснил отсутствием спецодежды. В исковом заявлении Дровнин указал, что его вины в неисполнении трудовых обязанностей нет, так как из всех предусмотренных правилами безопасности погрузочно-разгрузочных работ средств защиты и приспособлений, он получил только каску и хлопчатобумажный костюм. В январе, феврале 2012 г. под выгрузку поступали полувагоны со смерзшимся углем. Для разгрузки таких полувагонов требовались специальные приспособления, которыми работающие на разгрузке должны при помощи монтажных поясов цепляться за борта полувагонов. Поскольку эти приспособления выданы не были, он не мог приступить к работе. Оцените аргументы Дровнина. Решите дело по существу.

Консультации

Формы проведения консультаций: индивидуальные и (или) групповые.

6. ПЕРЕЧЕНЬ УЧЕБНО-МЕТОДИЧЕСКОГО ОБЕСПЕЧЕНИЯ ДЛЯ САМОСТОЯТЕЛЬНОЙ РАБОТЫ ОБУЧАЮЩИХСЯ ПО ДИСЦИПЛИНЕ

Для организации самостоятельной работы обучающихся по изучению дисциплины «Правовое обеспечение профессиональной деятельности» кафедрой подготовлены Методические указания по организации самостоятельной работы и задания для обучающихся по специальности 23.02.01 Организация перевозок и управление на транспорте (по видам).

Для выполнения контрольной работы по изучению дисциплины «Правовое обеспечение профессиональной деятельности» студентами, кафедрой подготовлены Методические рекомендации и задания к контрольной работе для студентов по специальности 23.02.01 Организация перевозок и управление на транспорте (по видам).

Обоснование затрат времени на самостоятельную работу обучающихся (СРО)

Суммарный объем часов на СРО очной формы обучения составляет 30 часов.

| № п/п | Виды самостоятельной работы | Единица измерения | Норма времени, час | Расчетная трудоемкость СРО по нормам, час. | Принятая трудоемкость СРО, час. |
|-------|---|-------------------|--------------------|--|---------------------------------|
| 1 | Повторение материала лекций | 1 час | 0,1-4,0 | $1,5 \times 7 = 10,5$ | 10,5 |
| 2 | Ответы на вопросы для самопроверки (самоконтроля) | 1 тема | 0,3-0,5 | $0,5 \times 7 = 3,5$ | 3,5 |
| 3 | Подготовка к практическим (семинарским, лабораторным) | 1 занятие | 0,3-2,0 | $1 \times 6 = 6$ | 6 |

| | | | | | |
|---|---------------------------------|----------------|----------|--------------------|----|
| | занятиям | | | | |
| 4 | Подготовка к контрольной работе | 1 работа | 1,0-25,0 | $2,0 \times 4 = 8$ | 8 |
| 5 | Подготовка к тестированию | 1 тест по теме | 0,1-0,5 | $0,5 \times 4 = 2$ | 2 |
| | Итого: | | | | 30 |

Суммарный объем часов на СРО заочной формы обучения составляет 90 часов.

| № п/п | Виды самостоятельной работы | Единица измерения | Норма времени, час | Расчетная трудоемкость СРО по нормам, час. | Принятая трудоемкость СРО, час. |
|-------|--|-------------------|--------------------|--|---------------------------------|
| 1 | Повторение материала лекций | 1 час | 0,1-4,0 | $4 \times 7 = 28$ | 28 |
| 2 | Ответы на вопросы для самопроверки (самоконтроля) | 1 тема | 0,3-0,5 | $0,4 \times 7 = 2,8$ | 3 |
| 3 | Подготовка к практическим (семинарским, лабораторным) занятиям | 1 занятие | 0,3-2,0 | $2 \times 7 = 14$ | 14 |
| 4 | Подготовка к контрольной работе | 1 работа | 1,0-25,0 | $11 \times 4 = 44$ | 44 |
| 5 | Подготовка к тестированию | 1 тест по теме | 0,1-0,5 | $0,5 \times 4 = 2$ | 2 |
| | Итого: | | | | 90 |

7. ТЕКУЩИЙ КОНТРОЛЬ И ПРОМЕЖУТОЧНАЯ АТТЕСТАЦИЯ ОБУЧАЮЩИХСЯ ПО ДИСЦИПЛИНЕ

Оценка результатов обучения осуществляется в ходе текущего контроля успеваемости и промежуточной аттестации.

Формы *текущего контроля* (оценочные средства): тест, контрольная работа, опрос, бизнес-кейсы.

Методическое обеспечение текущего контроля

| Наименование оценочного средства | Характеристика оценочного средства | Методика применения оценочного средства | Наполнение оценочного средства | Критерии оценивания/критерии оценки |
|----------------------------------|--|--|--------------------------------|--|
| Тест | Система стандартизированных заданий, позволяющая автоматизировать процедуру измерения уровня знаний и умений обучающегося. | Тест выполняется по темам № 1, 2, 5, 6. Проводится в течение курса освоения дисциплины по изученным темам. | КОС* - тестовые задания | Правильность ответа / оценка «отлично», если правильные ответы составляют 90-100 % от общего количества; оценка «хорошо», если правильные ответы составляют 70-89 % от общего количества; оценка «удовлетворительно», если правильные ответы составляют 50-69 % от общего количества; оценка «неудовлетворительно», выставляется обучающемуся, если правильные ответы составляют 0-49% от общего |

| | | | | |
|--------------------|--|--|----------------------------------|--|
| | | | | количества |
| Контрольная работа | Индивидуальная деятельность обучающегося по концентрированному выражению накопленного знания, обеспечивает возможность одновременной работы всем обучающимся за фиксированное время по однотипным заданиям, что позволяет преподавателю оценить всех обучающихся. Средство проверки умений применять полученные знания для решения задач определенного типа по теме или разделу. | Количество контрольных работ – 3. Контрольная работа выполняется по темам № 1, № 3-4. | КОС-Комплект контрольных заданий | Использование определенного алгоритма подготовки исходной информации – 1 балл, выполнение и правильность расчетов – 2 балла, наличие пояснений к расчетам – 2 балла, выводы по полученным результатам – 2 балла, оформление работы – 2 балла, представление графического материала – 1 балл/ оценка «отлично», если работа соответствует всем критериям (набрано 9-10 баллов); оценка «хорошо», если работа в основном соответствует критериям (набрано 7-8 баллов); оценка «удовлетворительно», если работа частично соответствует критериям (набрано 5-6 баллов); оценка «неудовлетворительно», если работа не соответствует критериям (набрано 0-4 балла) |
| Опрос | Средство контроля усвоения учебного материала темы, раздела или разделов дисциплины, организованное как учебное занятие в виде устного (письменного) опроса студента или в виде собеседования преподавателя со студентами. Рекомендуется для оценки знаний обучающихся | Опрос проводится по следующей теме № 7 | КОС-Комплект вопросов | Полнота ответа, логичность изложения материала, использование профессиональной лексики (всего 3 балла)/ 3 балла– оценка «отлично» 2 балла– оценка «хорошо» 1 балл – оценка «удовлетворительно» 0 баллов – оценка «неудовлетворительно». |
| Бизнес-кейсы | Проблемное задание, в котором обучающемуся | Бизнес-кейсы проводятся по темам № 2-7 | КОС-Комплект кейс-заданий | Качество решения, полнота ответа, точность и обоснованность расчетов. За каждый показатель 1 балл/оценка |

| | | | | |
|--|--|--|--|--|
| | предлагают осмыслить реальную профессионально-ориентированную ситуацию, необходимую для решения данной проблемы. Рекомендуется для оценки знаний, умений и владений, а также отдельных дисциплинарных компетенций студентов. | | | «отлично», если обучающийся получил за ответы 4 балла; оценка «хорошо», если обучающийся получил за ответы 3 балла; оценка «удовлетворительно», если обучающийся получил за ответы 2 балла; оценка «неудовлетворительно», если обучающийся получил за ответы 1 балл. |
|--|--|--|--|--|

*- комплекты оценочных средств.

Для осуществления текущего контроля знаний, умений обучающихся используется комплект оценочных средств.

Промежуточная аттестация по итогам освоения дисциплины проводится в форме зачёта.

Для осуществления промежуточной аттестации обучающихся используется комплект оценочных средств по дисциплине.

8. ПЕРЕЧЕНЬ ОСНОВНОЙ И ДОПОЛНИТЕЛЬНОЙ УЧЕБНОЙ ЛИТЕРАТУРЫ, НЕОБХОДИМОЙ ДЛЯ ОСВОЕНИЯ ДИСЦИПЛИНЫ

8.1. Основная литература

| № п/п | Наименование | Кол-во экз. |
|-------|--|-------------|
| 1 | Правовое обеспечение профессиональной деятельности. Т.2. Особенная часть : учеб. для бакалавров / [Н.В. Артеменко и др.]; отв. ред.: И.А. Подройкина, Е.В. Серегина, С.И. Улезько. - 2-е изд., перераб. и доп. - М.: Юрайт, 2016. - 957 с. - (Бакалавр. Базовый курс). | 19 |
| 2 | Комментарий к Уголовному кодексу Российской Федерации / Ю.В. Грачева [и др.]; ред. А.И. Рарог. – 9-е изд., перераб. и доп. – М.: Проспект, 2015. – 888 с. | 24 |
| 3 | Правовое обеспечение профессиональной деятельности России. Части Общая и Особенная: учебник / отв. ред. А.И. Рарог. – М.: Проспект, 2015. – 496 с. | 38 |
| 4 | Правовое обеспечение профессиональной деятельности. Общая часть: учебник / М.И. Ковалев [и др.]; ред. И.Я. Козаченко. – М.: Норма, 2016. – 592 с. | Эл. ресурс |

8.2. Дополнительная литература

| № п/п | Наименование | Кол-во экз. |
|-------|---|-------------|
| 1 | 1. Благов Е.В. Преступления в сфере экономики: Лекции. М., Юрлитинформ. 2011. | Эл. ресурс |
| 2 | Наумов А.В. Российское Правовое обеспечение профессиональной деятельности. Курс лекций. В двух томах. Т. 1. Общая часть. 3-е изд., перераб. и доп. М., 2010 | Эл. ресурс |
| 3 | Освобождение от уголовного наказания: Учебное пособие / Под ред. Т. Г. Черненко. Кемерово. 2014 г. | Эл. ресурс |
| 4 | Кузнецова Н.Ф. Проблемы квалификации преступлений: Лекции по спецкурсу «Основы квалификации преступлений». М., 2011. | Эл. ресурс |

8.3. Справочно-библиографические и периодические издания

1. Журнал «ЗАКОН» зарегистрирован в Федеральной службе по надзору в сфере связи, информационных технологий и массовых коммуникаций ПИ № ФС 77-72467 от 20.03. 2018 г.

2. Журнал «Российский юридический журнал» основанный в 2010 г. ISSN 2219-6838. Свидетельство о государственной регистрации СМИ Эл № ФС 77-41478 от 28 июля 2010 г. выдано Федеральной службой по надзору в сфере связи, информационных технологий и массовых коммуникаций.

3. Журнал «Юрист» зарегистрирован в Федеральной службе по надзору за соблюдением законодательства в сфере массовых коммуникаций и охране культурного наследия №0111012 от 31 августа 1993 г

4. Издательство «Норма» — соучредитель (совместно с Институтом законодательства и сравнительного правоведения при Правительстве РФ) и издатель «Журнала российского права», посвященного исследованию теоретических и практических вопросов российского законодательства.

8.4. Нормативные правовые акты

1. Конституции РФ от 30.12.2008 N 6-ФКЗ, от 30.12.2008 N 7-ФКЗ) // Российская газета, 1993. № 237. 25 декабря 1993 г.
2. Уголовный кодекс Российской Федерации от 26 мая 1996 г. № 63-ФЗ // СЗ РФ. 1996. № 25. Ст. 2954. (действующая редакция)
3. Уголовно-процессуальный кодекс Российской Федерации от 18 декабря 2001 № 174-ФЗ // СЗ РФ. 2001. № 52. Ст. 4921. (действующая редакция)
4. Уголовно-исполнительный кодекс Российской Федерации от 8 января 1997 г. № 1-ФЗ // СЗ РФ. 1997. № 2. Ст. 198.
5. Кодекс Российской Федерации об административных правонарушениях от 30 декабря 2001 г. № 195-ФЗ (действующая редакция) // СЗ РФ. 2002, №1 (1 ч.). Ст. 3.6.
6. Об оружии: Федеральный закон от 13 декабря 1996 г. № 150-ФЗ // СЗ РФ. 1996. № 51. Ст. 5681.
7. Федеральный закон от 8 января 1998 г. № 3-ФЗ // СЗ РФ. 1998. № 2. Ст. 219.
8. О безопасности дорожного движения: Федеральный закон от 10 декабря 1995 г. № 196-ФЗ // СЗ РФ. 1995. № 50. Ст.4873.
9. О противодействии легализации (отмыванию) доходов, полученных преступным путем и финансированию терроризма: Федеральный закон от 7 августа 2001 г. № 115-ФЗ // СЗ РФ. 1998. № 30. Ст. 3609.
10. Об утверждении Перечня сведений, отнесенных к государственной тайне: Указ Президента РФ от 30 ноября 1995 г. № 1203 // СЗ РФ. 1995. № 49. Ст. 4775.

9. ПЕРЕЧЕНЬ РЕСУРСОВ ИНФОРМАЦИОННО - ТЕЛЕКОММУНИКАЦИОННОЙ СЕТИ «ИНТЕРНЕТ», НЕОБХОДИМЫХ ДЛЯ ОСВОЕНИЯ ДИСЦИПЛИНЫ, ПРОФЕССИОНАЛЬНЫХ БАЗ ДАННЫХ

1. <http://www.consultant.ru/>
2. www.garant.ru/
3. <http://www.juristlib.ru/>ЮристЛиб. Электронная юридическая библиотека. На сайте представлена коллекция работ российских ученых-юристов, комментарии к кодексам, статьи из периодических изданий по праву, учебники.
4. <http://www.tarasei.narod.ru/uchebniki.html> Правовая библиотека: учебники, учебные пособия, лекции по юриспруденции. В библиотеке представлено около 300 полнотекстовых источников юридической литературы. Основные разделы: Теория и история государства и права, Памятники правовой литературы, Судебная медицина, Экологическое право, Правовое обеспечение профессиональной деятельности, Авторское право и др.

5. <http://www.allpravo.ru/library/> Все о праве: компас в мире юриспруденции. Собрание юридической литературы правовой тематики. Всего в ней более 300 полноценных источников. Библиотека состоит из трех категорий источников: учебные пособия, монографии, статьи. Особую ценность представляют монографии и труды русских юристов конца 19 - начала 20 века.

6. <http://www.pravoteka.ru/> Правотека. На этом сайте в разделе "Библиотека юриста" содержится коллекция книг, посвященных различным отраслям права. Есть также "Юридическая энциклопедия".

<http://civil.consultant.ru> Классика Российского права. Проект компании "Консультант Плюс". Предоставлены переизданные классические монографии, для которых известные современные юристы специально подготовили свои комментарии и предисловия.

10. МЕТОДИЧЕСКИЕ УКАЗАНИЯ ДЛЯ ОБУЧАЮЩИХСЯ ПО ОСВОЕНИЮ ДИСЦИПЛИНЫ

Алгоритм работы студентов для качественного усвоения дисциплины включает в себя следующие действия:

1. Изучение рабочей программы дисциплины, что позволит правильно сориентироваться в системе требований, предъявляемых к студенту со стороны преподавателя.
2. Посещение и конспектирование лекций.
3. Обязательная подготовка к практическим занятиям.
4. Изучение основной и дополнительной литературы, нормативных правовых актов, интернет-источников.
5. Выполнение всех видов самостоятельной работы.

11. ПЕРЕЧЕНЬ ИНФОРМАЦИОННЫХ ТЕХНОЛОГИЙ, ИСПОЛЬЗУЕМЫХ ПРИ ОСУЩЕСТВЛЕНИИ ОБРАЗОВАТЕЛЬНОГО ПРОЦЕССА ПО ДИСЦИПЛИНЕ, ВКЛЮЧАЯ ПЕРЕЧЕНЬ ПРОГРАММНОГО ОБЕСПЕЧЕНИЯ И ИНФОРМАЦИОННЫХ СПРАВОЧНЫХ СИСТЕМ

Программное обеспечение

1. Microsoft Windows 8 Professional
2. Microsoft Office Professional 2010
3. FineReader 12 Professional

Информационные справочные системы

ИПС «КонсультантПлюс»

Интерфакс - Центр раскрытия корпоративной информации (сервер раскрытия информации) <https://www.e-disclosure.ru/>

Базы данных

Scopus: база данных рефератов и цитирования

<https://www.scopus.com/customer/profile/display.uri>

E-library: электронная научная библиотека: <https://elibrary.ru>

12. ОПИСАНИЕ МАТЕРИАЛЬНО-ТЕХНИЧЕСКОЙ БАЗЫ, НЕОБХОДИМОЙ ДЛЯ ОСУЩЕСТВЛЕНИЯ ОБРАЗОВАТЕЛЬНОГО ПРОЦЕССА ПО ДИСЦИПЛИНЕ

Реализация данной учебной дисциплины осуществляется с использованием материально-технической базы, обеспечивающей проведение всех видов учебных занятий обучающихся, предусмотренных программой учебной дисциплины, соответствующей действующим санитарным и противопожарным правилам и нормам, включающей:

специальные помещения, укомплектованные специализированной мебелью, и представляющие собой:

- учебные аудитории для проведения занятий лекционного типа;
- учебные аудитории для проведения занятий семинарского типа;
- учебные аудитории для групповых и индивидуальных консультаций;
- учебные аудитории для текущего контроля и промежуточной аттестации;
- аудитории для самостоятельной работы;
- помещения для хранения и профилактического обслуживания учебного оборудования.

ЛИСТ ИЗМЕНЕНИЙ РАБОЧЕЙ ПРОГРАММЫ

1. Раздел 7 после таблицы дополнить следующими абзацами:

При реализации дисциплины используется балльно-рейтинговая система оценки учебной деятельности в соответствии с Положением о балльно-рейтинговой системе оценки учебной деятельности (учебном рейтинге) обучающихся в ФГБОУ ВО «Уральский государственный горный университет» (СМК ОД.Пл.04-06.222-2021).

Распределение баллов в рамках текущего рейтинга и рейтинга промежуточной аттестации по учебной дисциплине представлены в комплекте оценочных средств по дисциплине/профессиональному модулю.

Полученные значения учебного рейтинга обучающихся в баллах переводятся в оценки, выставляемые по следующей шкале:

| Количество баллов | Отметка за экзамен/ зачёт с оценкой | Отметка о зачёте |
|-------------------|-------------------------------------|------------------|
| 80-100 | Отлично | Зачтено |
| 65-79 | Хорошо | |
| 50-64 | Удовлетворительно | |
| 0-49 | Неудовлетворительно | Не зачтено |

2. Рабочая программа актуализирована в части разделов:

- Перечень основной и дополнительной учебной литературы, необходимой для освоения дисциплины
- Перечень ресурсов информационно - телекоммуникационной сети «интернет», необходимых для освоения дисциплины, профессиональных баз данных
- Перечень программного обеспечения, используемого при осуществлении образовательного процесса по дисциплине

Одобрено на заседании кафедры АУОД. Протокол № 10 от 22.06.2021

Заведующий кафедрой

подпись

Мальцев Н. В.
И.О. Фамилия

МИНИСТЕРСТВО НАУКИ И ВЫСШЕГО ОБРАЗОВАНИЯ РФ

ФГБОУ ВО «Уральский государственный горный университет»



УТВЕРЖДАЮ

Проректор по учебно-методическому
комплексу
С. А. Упоров

РАБОЧАЯ ПРОГРАММА ДИСЦИПЛИНЫ

ОП.07 ОХРАНА ТРУДА

Специальность

23.02.01 Организация перевозок и управление на транспорте (по видам)

программа подготовки специалистов среднего звена

базовая подготовка

форма обучения: очная

на базе основного общего образования

год набора: 2021

Автор: Гребенкин С. М., ст. преподаватель; Кузнецов А. М., ст. преподаватель; Тетерев Н. А., ст. преподаватель.

Одобрена на заседании кафедры

Безопасности горного производства

(название кафедры)

Зав.кафедрой

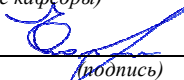
(подпись)

Елохин В.А.

(Фамилия И.О.)

Протокол № 9 от 24.06.2021

(Дата)

Рассмотрена методической комиссией

Горно-механического факультета

(название факультета)

Председатель

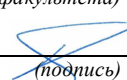
(подпись)

Осипов П. А.

(Фамилия И.О.)

Протокол № 10 от 18.06.2021

(Дата)

Екатеринбург
2021

**Рабочая программа дисциплины согласована с выпускающей кафедрой
«Горные машины и комплексы»**

И. о. заведующего
кафедрой

_____ (подпись)

Лагунова Ю. А.
_____ (Фамилия И.О.)

Аннотация рабочей программы дисциплины Охрана труда

Трудоемкость дисциплины: 108 часов.

Цель дисциплины: формирование практического представления об основах обеспечения безопасности труда, снижения производственного травматизма и профзаболеваний на предприятии.

Место дисциплины в структуре ОПОП: Дисциплина «Охрана труда» является дисциплиной профессионального цикла учебного плана по специальности 23.02.01 «Организация перевозок и управление на транспорте (по видам)».

Компетенции, формируемые в процессе изучения дисциплины:

общие

- понимать сущность и социальную значимость своей будущей профессии, проявлять к ней устойчивый интерес (ОК 1);
- организовывать собственную деятельность, выбирать типовые методы и способы выполнения профессиональных задач, оценивать их эффективность и качество (ОК 2);
- принимать решения в стандартных и нестандартных ситуациях и нести за них ответственность (ОК 3);
- осуществлять поиск и использование информации, необходимой для эффективного выполнения профессиональных задач, профессионального и личностного развития (ОК 4);
- использовать информационно-коммуникационные технологии в профессиональной деятельности (ОК 5);
- работать в коллективе и команде, эффективно общаться с коллегами, руководством, потребителями (ОК 6);
- брать на себя ответственность за работу членов команды (подчиненных), результат выполнения заданий (ОК 7);
- самостоятельно определять задачи профессионального и личностного развития, заниматься самообразованием, осознанно планировать повышение квалификации (ОК 8);
- ориентироваться в условиях частой смены технологий в профессиональной деятельности (ОК 9);

профессиональные

- выполнять операции по осуществлению перевозочного процесса с применением современных информационных технологий управления перевозками (ПК 1.1);
- организовывать работу персонала по обеспечению безопасности перевозок и выбору оптимальных решений при работах в условиях нестандартных и аварийных ситуаций (ПК 1.2);
- оформлять документы, регламентирующие организацию перевозочного процесса (ПК 1.3);
- организовывать работу персонала по планированию и организации перевозочного процесса (ПК 2.1);
- обеспечивать безопасность движения и решать профессиональные задачи посредством применения нормативно-правовых документов (ПК 2.2);
- организовывать работу персонала по технологическому обслуживанию перевозочного процесса (ПК 2.3);
- организовывать работу персонала по оформлению и обработке перевозочных документов и осуществлению расчетов за услуги, предоставляемые транспортными организациями (ПК 3.1);
- обеспечивать осуществление процесса управления перевозками на основе логистической концепции и организовывать рациональную переработку грузов (ПК 3.2);
- применять в профессиональной деятельности основные положения, регулирующие взаимоотношения пользователей транспорта и перевозчика (ПК 3.3).

Результат изучения дисциплины:

Уметь:

- проводить анализ травмоопасных и вредных факторов в сфере профессиональной деятельности;
- использовать индивидуальные и коллективные средства защиты;
- осуществлять производственный инструктаж рабочих, проводить мероприятия по выполнению охраны труда и производственной санитарии, эксплуатации оборудования и контролировать их соблюдение;
- вести документацию установленного образца по охране труда, соблюдать сроки ее заполнения и условия хранения;
- проводить аттестацию рабочих мест по условиям труда, в том числе оценку условий труда и травмобезопасности.

Знать:

- законодательство в области охраны труда;
- особенности обеспечения безопасных условий труда в сфере профессиональной деятельности;
- правовые, нормативные и организационные основы охраны труда в организации;
- правила охраны труда, промышленной санитарии;
- меры предупреждения пожаров и взрывов, действие токсичных веществ на организм человека;
- права и обязанности работников в области охраны труда.

СОДЕРЖАНИЕ

| | |
|--|----|
| Аннотация | 3 |
| 1. Цели освоения дисциплины | 6 |
| 2. Перечень планируемых результатов обучения по дисциплине | 6 |
| 3. Место дисциплины в структуре образовательной программы | 7 |
| 4. Объем дисциплины с указанием количества академических часов, выделенных на контактную работу обучающихся с преподавателем и на самостоятельную работу | 7 |
| 5. Содержание дисциплины, структурированное по темам (разделам) с указанием отведенного на них количества академических часов и видов учебных занятий | 7 |
| 6. Перечень учебно-методического обеспечения для самостоятельной работы обучающихся по дисциплине | 10 |
| 7. Оценочные материалы для проведения текущей и промежуточной аттестации по дисциплине | 11 |
| 8. Перечень основной и дополнительной учебной литературы, необходимой для освоения дисциплины | 12 |
| 9. Перечень ресурсов информационно-телекоммуникационной сети «Интернет», необходимых для освоения дисциплины | 13 |
| 10. Методические указания для обучающихся по освоению дисциплины | 13 |
| 11. Перечень программного обеспечения, используемого при осуществлении образовательного процесса по дисциплине и информационно-справочных систем | 13 |
| 12. Описание материально-технической базы, необходимой для осуществления образовательного процесса по дисциплине | 14 |

1. ЦЕЛИ ОСВОЕНИЯ ДИСЦИПЛИНЫ

Целью освоения учебной дисциплины «Охрана труда» является выработка идеологии безопасности, формирование безопасного мышления и поведения.

Задачи дисциплины:

- умение ориентироваться в специальной и нормативно-правовой литературе;
- приобретение навыков для разработки мероприятий по улучшению безопасных и здоровых условий труда;
- совершенствование системы управления безопасностью труда.

2. ПЕРЕЧЕНЬ ПЛАНИРУЕМЫХ РЕЗУЛЬТАТОВ ОБУЧЕНИЯ ПО ДИСЦИПЛИНЕ

Результатом освоения дисциплины «Охрана труда» является формирование у обучающихся следующих компетенций:

общие

- понимать сущность и социальную значимость своей будущей профессии, проявлять к ней устойчивый интерес (ОК 1);
- организовывать собственную деятельность, выбирать типовые методы и способы выполнения профессиональных задач, оценивать их эффективность и качество (ОК 2);
- принимать решения в стандартных и нестандартных ситуациях и нести за них ответственность (ОК 3);
- осуществлять поиск и использование информации, необходимой для эффективного выполнения профессиональных задач, профессионального и личностного развития (ОК 4);
- использовать информационно-коммуникационные технологии в профессиональной деятельности (ОК 5);
- работать в коллективе и команде, эффективно общаться с коллегами, руководством, потребителями (ОК 6);
- брать на себя ответственность за работу членов команды (подчиненных), результат выполнения заданий (ОК 7);
- самостоятельно определять задачи профессионального и личностного развития, заниматься самообразованием, осознанно планировать повышение квалификации (ОК 8);
- ориентироваться в условиях частой смены технологий в профессиональной деятельности (ОК 9);

профессиональные

- выполнять операции по осуществлению перевозочного процесса с применением современных информационных технологий управления перевозками (ПК 1.1);
- организовывать работу персонала по обеспечению безопасности перевозок и выбору оптимальных решений при работах в условиях нестандартных и аварийных ситуаций (ПК 1.2);
- оформлять документы, регламентирующие организацию перевозочного процесса (ПК 1.3).
- организовывать работу персонала по планированию и организации перевозочного процесса (ПК 2.1);
- обеспечивать безопасность движения и решать профессиональные задачи посредством применения нормативно-правовых документов (ПК 2.2);
- организовывать работу персонала по технологическому обслуживанию перевозочного процесса (ПК 2.3);
- организовывать работу персонала по оформлению и обработке перевозочных документов и осуществлению расчетов за услуги, предоставляемые транспортными организациями (ПК 3.1);
- обеспечивать осуществление процесса управления перевозками на основе логистической концепции и организовывать рациональную переработку грузов (ПК 3.2);

- применять в профессиональной деятельности основные положения, регулирующие взаимоотношения пользователей транспорта и перевозчика (ПК 3.3).

В результате освоения дисциплины обучающийся должен:

| | |
|--------|--|
| Знать: | <ul style="list-style-type: none"> - законодательство в области охраны труда; - особенности обеспечения безопасных условий труда в сфере профессиональной деятельности; - правовые, нормативные и организационные основы охраны труда в организации; - правила охраны труда, промышленной санитарии; - меры предупреждения пожаров и взрывов, действие токсичных веществ на организм человека; - права и обязанности работников в области охраны труда. |
| Уметь: | <ul style="list-style-type: none"> - проводить анализ травмоопасных и вредных факторов в сфере профессиональной деятельности; - использовать индивидуальные и коллективные средства защиты; - осуществлять производственный инструктаж рабочих, проводить мероприятия по выполнению охраны труда и производственной санитарии, эксплуатации оборудования и контролировать их соблюдение; - вести документацию установленного образца по охране труда, соблюдать сроки ее заполнения и условия хранения; - проводить аттестацию рабочих мест по условиям труда, в том числе оценку условий труда и травмобезопасности. |

3. МЕСТО ДИСЦИПЛИНЫ В СТРУКТУРЕ ОБРАЗОВАТЕЛЬНОЙ ПРОГРАММЫ

Дисциплина «Охрана труда» является дисциплиной профессионального цикла учебного плана по специальности 23.02.01 Организация перевозок и управление на транспорте (по видам).

4. ОБЪЕМ ДИСЦИПЛИНЫ С УКАЗАНИЕМ КОЛИЧЕСТВА АКАДЕМИЧЕСКИХ ЧАСОВ, ВЫДЕЛЕННЫХ НА КОНТАКТНУЮ РАБОТУ ОБУЧАЮЩИХСЯ С ПРЕПОДАВАТЕЛЕМ (ПО ВИДАМ УЧЕБНЫХ ЗАНЯТИЙ) И НА САМОСТОЯТЕЛЬНУЮ РАБОТУ

| Трудоемкость дисциплины | | | | | | | | контрольные, расчетно-графические работы, рефераты, проч. | курсовые работы (проекты) |
|-------------------------------|---------------|----------------------|-----------|--------------|----|-------|------|---|---------------------------|
| часы | | | | | | | | | |
| Общая (максим.) | лекции, уроки | практ.зан./ семинары | лабор.зан | консультации | СР | зачет | экз. | | |
| <i>очная форма обучения</i> | | | | | | | | | |
| 108 | 36 | 36 | - | 6 | 30 | - | + | - | - |
| <i>заочная форма обучения</i> | | | | | | | | | |
| 108 | 8 | 8 | - | - | 92 | - | + | - | - |

5. СОДЕРЖАНИЕ ДИСЦИПЛИНЫ, СТРУКТУРИРОВАННОЕ ПО ТЕМАМ (РАЗДЕЛАМ) С УКАЗАНИЕМ ОТВЕДЕННОГО НА НИХ КОЛИЧЕСТВА АКАДЕМИЧЕСКИХ ЧАСОВ И ВИДОВ УЧЕБНЫХ ЗАНЯТИЙ

5.1. Тематический план изучения дисциплины

Для студентов очной формы обучения:

| № | Тема, раздел | Контактная работа обучающихся с преподавателем | | | Самостоятельная работа | Осваиваемые элементы компетенций | Наименование оценочного средства |
|-----|--|--|------------------|---------------|------------------------|----------------------------------|----------------------------------|
| | | лекции, уроки | практ. знят./сем | лаборат.занят | | | |
| 1. | Государственное управление охраной труда | 2 | - | - | 2 | ОК 1-9; ПК 1.1-3.3 | тест |
| 2. | Организация охраны труда на производстве | 4 | 8 | - | 2 | | |
| 3. | Принципы и методы управления безопасностью | 4 | 8 | - | 2 | | |
| 4. | Социальное партнёрство в сфере труда | 4 | - | - | 2 | | |
| 5. | Законодательство в области охраны труда | 6 | 8 | - | 2 | | |
| 6. | Производственный травматизм и профзаболевания | 6 | 12 | - | 4 | | |
| 7. | Социальная защита работников | 3 | - | - | 2 | | |
| 8. | Надзор и контроль за состоянием охраны труда | 3 | - | - | 2 | | |
| 9. | Ответственность за нарушение требований охраны труда | 4 | - | - | 2 | | |
| 10. | Подготовка к экзамену | | | | 10 | | Экзамен |
| | ИТОГО | 36 | 36 | | 30 | | |

Для студентов заочной формы обучения:

| № | Тема, раздел | Контактная работа обучающихся с преподавателем | | | Самостоятельная работа | Осваиваемые элементы компетенций | Наименование оценочного средства |
|-----|--|--|------------------|---------------|------------------------|----------------------------------|----------------------------------|
| | | лекции, уроки | практ. знят./сем | лаборат.занят | | | |
| 1. | Государственное управление охраной труда | 1,0 | - | - | 6 | ОК 1-9; ПК 1.1-3.3 | тест |
| 2. | Организация охраны труда на производстве | 1,0 | 1,0 | - | 10 | | |
| 3. | Принципы и методы управления безопасностью | 0,5 | 1,0 | - | 5 | | |
| 4. | Социальное партнёрство в сфере труда | 0,5 | - | - | 5 | | |
| 5. | Законодательство в области охраны труда | 0,5 | 1,0 | - | 7 | | |
| 6. | Производственный травматизм и профзаболевания | 1,0 | 3,0 | - | 15 | | |
| 7. | Социальная защита работников | 0,5 | - | - | 10 | | |
| 8. | Надзор и контроль за состоянием охраны труда | 0,5 | - | - | 5 | | |
| 9. | Ответственность за нарушение требований охраны труда | 0,5 | - | - | 4 | | |
| 10. | Подготовка к экзамену | | | | 25 | | Экзамен |
| | ИТОГО | 6 | 6 | | 92 | | |

5.2. Содержание учебной дисциплины

Тема 1: Государственное управление охраной труда.

Органы государственного управления охраной труда, их компетенция и полномочия. Структура управления охраной труда.

Тема 2: Организация охраны труда на производстве.

Служба охраны труда предприятия. Комитеты (комиссии) по охране труда. Задачи управления охраной труда. Инструктажи по охране труда. Обучение руководителей и специалистов по охране труда. Функции управления труда. Информация в управлении охраной труда.

Тема 3: Принципы и методы управления безопасностью.

Принципы обеспечения безопасности. Методы обеспечения безопасности. Средства обеспечения безопасности.

Тема 4: Социальное партнёрство в сфере труда.

Принципы социального партнерства. Уровни социального партнерства. Формы социального партнерства. Коллективные переговоры. Коллективный договор.

Тема 5: Законодательство в области охраны труда.

Законодательная и нормативная база РФ об охране труда. Нормативно правовые акты в области охраны труда. Рабочее время. Время отдыха. Особенности регулирования труда женщин и работников в возрасте до восемнадцати лет. Обязанности работодателя в области охраны труда. Обязанности работника в области охраны труда.

Тема 6: Производственный травматизм и профзаболевания.

Расследование и учет несчастных случаев. Расследование и учет хронических профессиональных заболеваний и отравлений.

Тема 7: Социальная защита работников.

Медицинские осмотры. Обеспечение работников средствами индивидуальной защиты. Выдача молока и лечебно-профилактического питания. Санитарно-бытовое и лечебно-профилактическое обслуживание. Льготы и компенсации за вредные и опасные условия труда. Дополнительный отпуск и сокращенный рабочий день. Сокращенная продолжительность рабочего времени. Дополнительный отпуск. Льготная пенсия. Дополнительное лечебно-профилактическое обслуживание. Дополнительная заработная плата. Обязательное социальное страхование от несчастных случаев и профессиональных заболеваний.

Тема 8: Надзор и контроль за состоянием охраны труда.

Государственный надзор. Ведомственный контроль. Общественный контроль.

Тема 9: Ответственность за нарушение требований охраны труда.

Дисциплинарная ответственность. Административная ответственность Уголовная ответственность.

5.3. Содержание практических занятий

Тема 2. Изучение правил проведения инструктажей по безопасности труда

Форма проведения занятия – практическое занятие.

Основные вопросы/задания:

1. Общие сведения об обучении и проверке знаний по охране труда.
2. Обучение и проверка знаний по охране труда на предприятии.
3. Виды инструктажей
4. Порядок проведения проверки знаний.

Тема 3. Изучение средств коллективной и индивидуальной защиты от опасностей на предприятиях автомобильного транспорта.

Форма проведения занятия – практическое занятие.

Основные вопросы/задания:

1. Общая характеристика средств защиты работающих.
2. Изучение средств индивидуальной защиты.
3. Изучение средств коллективной защиты.

Тема 5. Изучение основополагающих правовых документов по вопросам охраны труда.

Форма проведения занятия - практическое занятие.

Основные вопросы/задания:

1. Знакомство с Конституцией РФ и Трудовым кодексом РФ.
2. Изучение раздела IV ТК РФ «Рабочее время».
3. . Изучение раздела V ТК РФ «Время отдыха».
4. Изучение особой охраны труда женщин и несовершеннолетних.
5. Знакомство с системой стандартов безопасности труда (ССБТ).

Тема 6. Изучение порядка проведения расследования несчастного случая

Форма проведения занятия - практическое занятие.

Основные вопросы/задания:

1. Изучение материала о порядке проведения расследования несчастного случая.

Консультации

Формы проведения консультаций: индивидуальные и (или) групповые.

6. ПЕРЕЧЕНЬ УЧЕБНО-МЕТОДИЧЕСКОГО ОБЕСПЕЧЕНИЯ ДЛЯ САМОСТОЯТЕЛЬНОЙ РАБОТЫ ОБУЧАЮЩИХСЯ ПО ДИСЦИПЛИНЕ

Для организации самостоятельной работы обучающихся по изучению дисциплины «Охрана труда» кафедрой подготовлены *Методические указания по организации самостоятельной работы и задания для обучающихся специальности 23.02.01 Организация перевозок и управление на транспорте (по видам).*

Обоснование затрат времени на самостоятельную работу обучающихся (СРО)

Суммарный объем часов на СРО очной формы обучения составляет 30 часов.

| № п/п | Виды самостоятельной работы | Единица измерения | Норма времени, час | Расчетная трудоемкость СРО по нормам, час. | Принятая трудоемкость СРО, час. |
|-------|--|-------------------|--------------------|--|---------------------------------|
| 1 | Повторение материала лекций | 1 час | 0,1-4,0 | $0,14 \times 36 = 5$ | 5 |
| 2 | Самостоятельное изучение тем дисциплины | 1 тема | 1,0-8,0 | $1,0 \times 9 = 9$ | 9 |
| 3 | Подготовка к практическим (семинарским, лабораторным) занятиям | 1 занятие | 0,3-2,0 | $0,14 \times 36 = 5$ | 5 |
| 4 | Подготовка к тестированию | 1 тест по теме | 0,1-0,5 | $0,1 \times 9 = 0,9$ | 1 |
| 5 | Подготовка к экзамену | 1 экзамен | - | 10 | 10 |
| | Итого: | | | | 30 |

Суммарный объем часов на СРО заочной формы обучения составляет 92 час.

| № п/п | Виды самостоятельной работы | Единица измерения | Норма времени, час | Расчетная трудоемкость СРО по нормам, час. | Принятая трудоемкость СРО, час. |
|-------|--|-------------------|--------------------|--|---------------------------------|
| 1 | Повторение материала лекций | 1 час | 0,1-4,0 | $1,2 \times 20 = 24$ | 24 |
| 2 | Самостоятельное изучение тем дисциплины | 1 тема | 1,0-8,0 | $3,0 \times 9 = 27$ | 27 |
| 3 | Подготовка к практическим (семинарским, лабораторным) занятиям | 1 занятие | 0,3-2,0 | $1,0 \times 15 = 15$ | 15 |
| 4 | Подготовка к тестированию | 1 тест по теме | 0,1-0,5 | $0,1 \times 9 = 0,9$ | 1 |
| 5 | Подготовка к экзамену | 1 тест по теме | - | 25 | 25 |
| | Итого: | | | | 92 |

7. ТЕКУЩИЙ КОНТРОЛЬ И ПРОМЕЖУТОЧНАЯ АТТЕСТАЦИЯ ОБУЧАЮЩИХСЯ ПО ДИСЦИПЛИНЕ

Оценка результатов обучения осуществляется в ходе текущего контроля успеваемости и промежуточной аттестации.

Формы *текущего контроля* (оценочные средства): тест.

Методическое обеспечение текущего контроля

| <i>Наименование оценочного средства</i> | <i>Характеристика оценочного средства</i> | <i>Методика применения оценочного средства</i> | <i>Наполнение оценочного средства</i> | <i>Критерии оценивания/критерии оценки</i> |
|---|--|---|---------------------------------------|--|
| Тест | Система стандартизированных заданий, позволяющая автоматизировать процедуру измерения уровня знаний и умений обучающегося. | Тест выполняется по темам № 1-9 Проводится в течение курса освоения дисциплины по изученным темам. | КОС* - тестовые задания | Правильность ответа/ оценка « <i>отлично</i> » (зачтено), если правильные ответы составляют 90-100% от общего количества; оценка « <i>хорошо</i> »(зачтено), если правильные ответы составляют 70-89% от общего количества; оценка « <i>удовлетворительно</i> » (зачтено), если правильные ответы составляют 50-69% от общего количества; оценка « <i>неудовлетворительно</i> », (незачтено) выставляется обучающемуся, если правильные ответы составляют 0-49% от общего количества |

*- комплекты оценочных средств.

Для осуществления текущего контроля знаний, умений обучающихся используется комплект оценочных средств.

Промежуточная аттестация по итогам освоения дисциплины проводится в форме *зачета*.

Билет на экзамен включает в себя: два теоретических вопроса и практико-ориентированное задание.

Методическое обеспечение промежуточной аттестации

| <i>Наименование оценочного средства</i> | <i>Характеристика оценочного средства</i> | <i>Методика применения оценочного средства</i> | <i>Наполнение оценочного средства в КОС</i> | <i>Критерии оценивания/критерии оценки</i> |
|---|---|--|---|---|
| Зачёт: | | | | |
| Теоретический вопрос | Индивидуальная деятельность обучающегося по концентрированному выражению накопленного знания, обеспечивает возможность одновременной работы всем обучающимся за фиксированное время по однотипным заданиям, что позволяет преподавателю оценить всех обучающихся. Средство провер- | Количество вопросов в билете - 2 | КОС- Комплект теоретических вопросов | Полнота ответа, логичность изложения материала, использование профессиональной лексики (всего 3 балла)/ 3 балла– оценка « <i>отлично</i> » 2 балла– оценка « <i>хорошо</i> » 1 балл – оценка « <i>удовлетворительно</i> » 0 баллов – оценка « <i>неудовлетворительно</i> ». |

| | | | | |
|--|--|---|-----------------------|--|
| | ки умений применять полученные знания для решения задач определенного типа по теме или разделу. | | | |
| Практико-ориентированное задание (задача) | Задание, в котором обучающемуся предлагают осмыслить реальную профессионально-ориентированную ситуацию | Количество заданий в билете -1 Предлагаются задания по изученным темам в виде практических ситуаций. | КОС- Комплект заданий | Качество решения, полнота ответа, точность и обоснованность расчетов. За каждый показатель 1 балл/оценка «отлично», если обучающийся получил за ответы 4 балла; оценка «хорошо», если обучающийся получил за ответы 3 балла; оценка «удовлетворительно», если обучающийся получил за ответы 2 балла; оценка «неудовлетворительно», если обучающийся получил за ответы 1 балл. |
| | | | | Итого за зачет 17 баллов: 15-17 баллов (90-100%)– оценка «отлично» (зачтено) 12-14 баллов (70-89%) – оценка «хорошо» (зачтено) 9-11 баллов (50-69%) – оценка «удовлетворительно» (зачтено) 0-10 баллов (0-49%) – оценка «неудовлетворительно»(незачтено). |
| Итоговая оценка по дисциплине складывается из суммы баллов/ оценок текущего контроля и (или) баллов/оценок по промежуточной аттестации | | | | |

Для осуществления промежуточной аттестации обучающихся используется комплект оценочных средств по дисциплине.

8. ПЕРЕЧЕНЬ ОСНОВНОЙ И ДОПОЛНИТЕЛЬНОЙ УЧЕБНОЙ ЛИТЕРАТУРЫ, НЕОБХОДИМОЙ ДЛЯ ОСВОЕНИЯ ДИСЦИПЛИНЫ

8.1. Основная литература

| № п/п | Наименование | Кол-во экз. |
|-------|--|-------------|
| 1 | Субботин, Александр Иванович. Управление безопасностью труда : учеб. пособие / Александр Иванович Субботин А. И. - Москва : Изд-во МГТУ, 2004. - 266 с.: ил. - (Высшее горное образование). - Библиогр.: с. 259. | 32 |
| 2 | Токмаков, Виталий Васильевич. Безопасность жизнедеятельности [Текст] : учебное пособие / В. В. Токмаков, Ю. Ф. Килин, А. М. Кузнецов; Министерство образования и науки Российской Федерации, Уральский государственный горный университет. - 4-е изд., испр. и доп. - Екатеринбург : УГГУ, 2018. - 272 с. - Библиогр.: с. 271. | 200 |

8.2. Дополнительная литература

| № п/п | Наименование | Кол-во экз. |
|-------|--|-------------|
| 1 | Беляева, В. И. Расчет средств обеспечения безопасности труда [Электронный ресурс]: учебное пособие / В. И. Беляева. — Электрон. текстовые данные. — Белгород: Белгородский государственный технологический университет им. В.Г. Шухова, ЭБС АСВ, 2011. — 87 с. — 2227-8397. — Режим доступа: http://www.iprbookshop.ru/28393.html | Эл. ресурс |

| | | |
|---|---|-----|
| 2 | Безопасность жизнедеятельности: учебное пособие / В. А. Подюков, В. В. Токмаков, В. М. Куликов; под ред. В. В. Токмакова ; Уральский государственный горный университет. - 3-е изд., испр. и доп. - Екатеринбург : УГГУ, 2007. - 314 с.: табл., рис. - Библиогр.: с. 312-313. | 194 |
|---|---|-----|

8.3. Справочно-библиографические и периодические издания

1. Безопасность труда в промышленности: научно-производственный журнал/ Федеральная служба по экологическому, технологическому и атомному надзору (Ростехнадзор). - М.: НТЦ Промышленная безопасность, 1932. Выходит ежемесячно.

8.4. Нормативные правовые акты

1. О возмещении трудящимся при несчастных случаях на производстве [Электронный ресурс]: Конвенция № 17 1925. - Режим доступа: ИПС «КонсультантПлюс»
2. О пособиях в случаях производственного травматизма [Электронный ресурс]: Конвенция № 121 1964. - Режим доступа: ИПС «КонсультантПлюс»
3. О социальной защите инвалидов в РФ [Электронный ресурс]: федеральный закон от 24 нояб. 1995 г. № 181-ФЗ (с доп. и изм.). - Режим доступа: ИПС «КонсультантПлюс».
4. Трудовой кодекс РФ [Электронный ресурс]: Федеральный закон от 30.12.2001 № 197-ФЗ (с доп. и изм.). - Режим доступа: ИПС «КонсультантПлюс».

9. ПЕРЕЧЕНЬ РЕСУРСОВ ИНФОРМАЦИОННО - ТЕЛЕКОММУНИКАЦИОННОЙ СЕТИ «ИНТЕРНЕТ», НЕОБХОДИМЫХ ДЛЯ ОСВОЕНИЯ ДИСЦИПЛИНЫ, ПРОФЕССИОНАЛЬНЫХ БАЗ ДАННЫХ

Министерство здравоохранения Российской Федерации – <http://www.minzdravrf.ru>
 Министерство труда и социальной защиты Российской Федерации: <http://www.romintrud.ru>

Международная организация труда (МОТ) – <http://www.ilo.org>

Федеральный Фонд обязательного медицинского страхования: <http://www.ffoms.ru>

Фонд социального страхования Российской Федерации: <http://www.fss.ru>

«Блог инженера по охране труда» - <https://блог-инженера.рф>

ИНФОРМАЦИОННЫЙ ПОРТАЛ "ОХРАНА ТРУДА В РОССИИ - <https://ohranatruda.ru/>
 ИПС «КонсультантПлюс»

E-library: электронная научная библиотека - <https://elibrary.ru>

10. МЕТОДИЧЕСКИЕ УКАЗАНИЯ ДЛЯ ОБУЧАЮЩИХСЯ ПО ОСВОЕНИЮ ДИСЦИПЛИНЫ

Алгоритм работы студентов для качественного усвоения дисциплины включает в себя следующие действия:

1. Изучение рабочей программы дисциплины, что позволит правильно сориентироваться в системе требований, предъявляемых к студенту со стороны преподавателя.
2. Посещение и конспектирование лекций.
3. Обязательная подготовка к практическим занятиям.
4. Изучение основной и дополнительной литературы, нормативных правовых актов, интернет-источников.
5. Выполнение всех видов самостоятельной работы.

11. ПЕРЕЧЕНЬ ПРОГРАММНОГО ОБЕСПЕЧЕНИЯ, ИСПОЛЬЗУЕМОГО ПРИ ОСУЩЕСТВЛЕНИИ ОБРАЗОВАТЕЛЬНОГО ПРОЦЕССА ПО ДИСЦИПЛИНЕ

1. Microsoft Windows 8 Professional
2. Microsoft Office Standard 2013

3. Microsoft Office Professional 2010
4. Система распознавания текста ABBYY FineReader 12 Professional
5. Microsoft Windows 8.1 Professional
6. Microsoft Office Professional 2013
7. FineReader 12 Professional
8. Microsoft Windows 8.1 Professional

12. ОПИСАНИЕ МАТЕРИАЛЬНО-ТЕХНИЧЕСКОЙ БАЗЫ, НЕОБХОДИМОЙ ДЛЯ ОСУЩЕСТВЛЕНИЯ ОБРАЗОВАТЕЛЬНОГО ПРОЦЕССА ПО ДИСЦИПЛИНЕ

Реализация данной учебной дисциплины осуществляется с использованием материально-технической базы, обеспечивающей проведение всех видов учебных занятий обучающихся, предусмотренных программой учебной дисциплины, соответствующей действующим санитарным и противопожарным правилам и нормам, включающей:

- учебные аудитории для проведения занятий лекционного типа;
- учебная аудитория средств индивидуальной защиты.
- учебные аудитории для групповых и индивидуальных консультаций;
- учебные аудитории для текущего контроля и промежуточной аттестации;
- помещения для хранения и профилактического обслуживания учебного оборудования.

ЛИСТ ИЗМЕНЕНИЙ РАБОЧЕЙ ПРОГРАММЫ

1. Раздел 7 после таблицы дополнить следующими абзацами:

При реализации дисциплины используется балльно-рейтинговая система оценки учебной деятельности в соответствии с Положением о балльно-рейтинговой системе оценки учебной деятельности (учебном рейтинге) обучающихся в ФГБОУ ВО «Уральский государственный горный университет» (СМК ОД.Пл.04-06.222-2021).

Распределение баллов в рамках текущего рейтинга и рейтинга промежуточной аттестации по учебной дисциплине представлены в комплекте оценочных средств по дисциплине/профессиональному модулю.

Полученные значения учебного рейтинга обучающихся в баллах переводятся в оценки, выставляемые по следующей шкале:

| Количество баллов | Отметка за экзамен/ зачёт с оценкой | Отметка о зачёте |
|-------------------|-------------------------------------|------------------|
| 80-100 | Отлично | Зачтено |
| 65-79 | Хорошо | |
| 50-64 | Удовлетворительно | |
| 0-49 | Неудовлетворительно | Не зачтено |

2. Рабочая программа актуализирована в части разделов:

- Перечень основной и дополнительной учебной литературы, необходимой для освоения дисциплины
- Перечень ресурсов информационно - телекоммуникационной сети «интернет», необходимых для освоения дисциплины, профессиональных баз данных
- Перечень программного обеспечения, используемого при осуществлении образовательного процесса по дисциплине

Одобрено на заседании кафедры БГП. Протокол № 9 от 24.06.2021

Заведующий кафедрой



подпись

Елохин В. А.
И.О. Фамилия

МИНИСТЕРСТВО НАУКИ И ВЫСШЕГО ОБРАЗОВАНИЯ РФ

ФГБОУ ВО «Уральский государственный горный университет»



УТВЕРЖДАЮ

Директор по учебно-методическому комплексу
С. А. Упоров

РАБОЧАЯ ПРОГРАММА ДИСЦИПЛИНЫ

ОП.08 БЕЗОПАСНОСТЬ ЖИЗНЕДЕЯТЕЛЬНОСТИ

Специальность

23.02.01 Организация перевозок и управление на транспорте (по видам)

программа подготовки специалистов среднего звена

базовая подготовка

форма обучения: очная

на базе основного общего образования

год набора: 2021

Автор: Гребенкин С. М., ст. преподаватель; Кузнецов А. М., ст. преподаватель; Тетерев Н. А., ст. преподаватель

Одобрена на заседании кафедры

Рассмотрена методической комиссией

Безопасности горного производства

(название кафедры)

Зав.кафедрой

(подпись)

Елохин В.А.

(Фамилия И.О.)

Протокол № 9 от 24.06.2021

(Дата)

Горно-механического факультета

(название факультета)

Председатель

(подпись)

Осипов П. А.

(Фамилия И.О.)

Протокол № 10 от 18.06.2021

(Дата)

Екатеринбург

2021

**Рабочая программа дисциплины согласована с выпускающей кафедрой
«Горные машины и комплексы»**

И. о. заведующего
кафедрой

_____ (подпись)

Лагунова Ю. А.
_____ (Фамилия И.О.)

Аннотация рабочей программы дисциплины Безопасность жизнедеятельности

Трудоемкость дисциплины: 108 часов.

Цель дисциплины: формирование практического представления о безопасном поведении человека в опасных и чрезвычайных ситуациях природного, техногенного и социального характера; о здоровье и здоровом образе жизни; о государственной системе защиты населения от опасных и чрезвычайных ситуаций; об обязанностях граждан по защите государства

Место дисциплины в структуре ОПОП: Дисциплина «Безопасность жизнедеятельности» является дисциплиной профессионального цикла учебного плана по специальности 23.02.01 «Организация перевозок и управление на транспорте (по видам)».

Компетенции, формируемые в процессе изучения дисциплины:

общие

- понимать сущность и социальную значимость своей будущей профессии, проявлять к ней устойчивый интерес (ОК 1);
- организовывать собственную деятельность, выбирать типовые методы и способы выполнения профессиональных задач, оценивать их эффективность и качество (ОК 2);
- принимать решения в стандартных и нестандартных ситуациях и нести за них ответственность (ОК 3);
- осуществлять поиск и использование информации, необходимой для эффективного выполнения профессиональных задач, профессионального и личностного развития (ОК 4);
- использовать информационно-коммуникационные технологии в профессиональной деятельности (ОК 5);
- работать в коллективе и команде, эффективно общаться с коллегами, руководством, потребителями (ОК 6);
- брать на себя ответственность за работу членов команды (подчиненных), результат выполнения заданий (ОК 7);
- самостоятельно определять задачи профессионального и личностного развития, заниматься самообразованием, осознанно планировать повышение квалификации (ОК 8);
- ориентироваться в условиях частой смены технологий в профессиональной деятельности (ОК 9);

профессиональные

- выполнять операции по осуществлению перевозочного процесса с применением современных информационных технологий управления перевозками (ПК 1.1);
- организовывать работу персонала по обеспечению безопасности перевозок и выбору оптимальных решений при работах в условиях нестандартных и аварийных ситуаций (ПК 1.2);
- оформлять документы, регламентирующие организацию перевозочного процесса (ПК 1.3).
- организовывать работу персонала по планированию и организации перевозочного процесса (ПК 2.1);
- обеспечивать безопасность движения и решать профессиональные задачи посредством применения нормативно-правовых документов (ПК 2.2);
- организовывать работу персонала по технологическому обслуживанию перевозочного процесса (ПК 2.3);
- организовывать работу персонала по оформлению и обработке перевозочных документов и осуществлению расчетов за услуги, предоставляемые транспортными организациями (ПК 3.1);
- обеспечивать осуществление процесса управления перевозками на основе логистической концепции и организовывать рациональную переработку грузов (ПК 3.2);

- применять в профессиональной деятельности основные положения, регулирующие взаимоотношения пользователей транспорта и перевозчика (ПК 3.3).

Результат изучения дисциплины:

Уметь:

- организовывать и проводить мероприятия по защите работников и населения от негативных воздействий чрезвычайных ситуаций;
- предпринимать профилактические меры для снижения уровня опасностей различного вида и их последствий в профессиональной деятельности и в быту;
- использовать средства индивидуальной и коллективной защиты от оружия массового поражения;
- применять первичные средства пожаротушения;
- ориентироваться в перечне военно-учетных специальностей и самостоятельно определять среди них родственные полученной специальности;
- применять профессиональные знания в ходе исполнения обязанностей военной службы на воинских должностях в соответствии с полученной специальностью;
- владеть способами бесконфликтного общения и саморегуляции в повседневной деятельности и экстремальных условиях военной службы;
- оказывать первую помощь пострадавшим.

Знать:

- принципы устойчивости объектов экономики, прогнозирования развития событий и оценки последствий при техногенных чрезвычайных ситуациях и стихийных явлениях, в том числе условиях противодействия терроризму как серьезной угрозе национальной безопасности России;
- основные виды потенциальных опасностей и их последствия в профессиональной деятельности и в быту, принципы снижения вероятности их реализации;
- основы военной службы и обороны государства;
- задачи и основные мероприятия гражданской обороны;
- способы защиты населения от оружия массового поражения;
- меры пожарной безопасности и правила безопасного поведения при пожарах;
- организацию и порядок призыва граждан на военную службу и поступления на нее в добровольном порядке;
- основные виды вооружения, военной техники и специального снаряжения, состоящих на вооружении (оснащении) воинских подразделений, в которых имеются военно-учетные специальности, родственные специальностям СПО;
- область применения получаемых профессиональных знаний при исполнении обязанностей военной службы;
- порядок и правила оказания первой помощи пострадавшим.

СОДЕРЖАНИЕ

| | |
|--|----|
| Аннотация | 3 |
| 1. Цели освоения дисциплины | 6 |
| 2. Перечень планируемых результатов обучения по дисциплине | 6 |
| 3. Место дисциплины в структуре образовательной программы | 8 |
| 4. Объем дисциплины с указанием количества академических часов, выделенных на контактную работу обучающихся с преподавателем и на самостоятельную работу | 8 |
| 5. Содержание дисциплины, структурированное по темам (разделам) с указанием отведенного на них количества академических часов и видов учебных занятий | 8 |
| 6. Перечень учебно-методического обеспечения для самостоятельной работы обучающихся по дисциплине | 12 |
| 7. Оценочные материалы для проведения текущей и промежуточной аттестации по дисциплине | 13 |
| 8. Перечень основной и дополнительной учебной литературы, необходимой для освоения дисциплины | 14 |
| 9. Перечень ресурсов информационно-телекоммуникационной сети «Интернет», необходимых для освоения дисциплины | 15 |
| 10. Методические указания для обучающихся по освоению дисциплины | 15 |
| 11. Перечень программного обеспечения, используемого при осуществлении образовательного процесса по дисциплине и информационно-справочных систем | 15 |
| 12. Описание материально-технической базы, необходимой для осуществления образовательного процесса по дисциплине | 16 |

1. ЦЕЛИ ОСВОЕНИЯ ДИСЦИПЛИНЫ

Целью освоения учебной дисциплины «Безопасность жизнедеятельности» является выработка идеологии безопасности, формирование безопасного мышления и поведения.

Задачи дисциплины:

развитие у обучаемых черт личности, необходимых для безопасного поведения в чрезвычайных ситуациях и при прохождении военной службы; бдительности по предотвращению актов терроризма; потребности ведения здорового образа жизни;

ознакомление обучаемых с законодательными и практическими мерами защита жизненно важных интересов личности, общества и государства, имущества и окружающей среды от внешних и внутренних опасностей и угроз, способных погубить их, нанести неприемлемый ущерб для выживания и развития;

обучение студентов оценивать ситуации, опасные для жизни и здоровья; действовать в чрезвычайных ситуациях; использовать средства индивидуальной и коллективной защиты; оказывать первую медицинскую помощь пострадавшим.

2. ПЕРЕЧЕНЬ ПЛАНИРУЕМЫХ РЕЗУЛЬТАТОВ ОБУЧЕНИЯ ПО ДИСЦИПЛИНЕ

Результатом освоения дисциплины «Безопасность жизнедеятельности» является формирование у обучающихся следующих компетенций:

общих

- понимать сущность и социальную значимость своей будущей профессии, проявлять к ней устойчивый интерес (ОК 1);

- организовывать собственную деятельность, выбирать типовые методы и способы выполнения профессиональных задач, оценивать их эффективность и качество (ОК 2);

- принимать решения в стандартных и нестандартных ситуациях и нести за них ответственность (ОК 3);

- осуществлять поиск и использование информации, необходимой для эффективного выполнения профессиональных задач, профессионального и личностного развития (ОК 4);

- использовать информационно-коммуникационные технологии в профессиональной деятельности (ОК 5);

- работать в коллективе и команде, эффективно общаться с коллегами, руководством, потребителями (ОК 6);

- брать на себя ответственность за работу членов команды (подчиненных), результат выполнения заданий (ОК 7);

- самостоятельно определять задачи профессионального и личностного развития, заниматься самообразованием, осознанно планировать повышение квалификации (ОК 8);

- ориентироваться в условиях частой смены технологий в профессиональной деятельности (ОК 9);

профессиональных

- выполнять операции по осуществлению перевозочного процесса с применением современных информационных технологий управления перевозками (ПК 1.1);

- организовывать работу персонала по обеспечению безопасности перевозок и выбору оптимальных решений при работах в условиях нестандартных и аварийных ситуаций (ПК 1.2);

- оформлять документы, регламентирующие организацию перевозочного процесса (ПК 1.3).

- организовывать работу персонала по планированию и организации перевозочного процесса (ПК 2.1);

- обеспечивать безопасность движения и решать профессиональные задачи посредством применения нормативно-правовых документов (ПК 2.2);

- организовывать работу персонала по технологическому обслуживанию перевозочного процесса (ПК 2.3);
- организовывать работу персонала по оформлению и обработке перевозочных документов и осуществлению расчетов за услуги, предоставляемые транспортными организациями (ПК 3.1);
- обеспечивать осуществление процесса управления перевозками на основе логистической концепции и организовывать рациональную переработку грузов (ПК 3.2);
- применять в профессиональной деятельности основные положения, регулирующие взаимоотношения пользователей транспорта и перевозчика (ПК 3.3).

В результате освоения дисциплины обучающийся должен:

| | |
|--------|--|
| Знать: | <ul style="list-style-type: none"> - принципы устойчивости объектов экономики, прогнозирования развития событий и оценки последствий при техногенных чрезвычайных ситуациях и стихийных явлениях, в том числе условиях противодействия терроризму как серьезной угрозе национальной безопасности России; - основные виды потенциальных опасностей и их последствия в профессиональной деятельности и в быту, принципы снижения вероятности их реализации; - основы военной службы и обороны государства; - задачи и основные мероприятия гражданской обороны; - способы защиты населения от оружия массового поражения; - меры пожарной безопасности и правила безопасного поведения при пожарах; - организацию и порядок призыва граждан на военную службу и поступления на нее в добровольном порядке; - основные виды вооружения, военной техники и специального снаряжения, состоящих на вооружении (оснащении) воинских подразделений, в которых имеются военно-учетные специальности, родственные специальностям СПО; - область применения получаемых профессиональных знаний при исполнении обязанностей военной службы; - порядок и правила оказания первой помощи пострадавшим. |
| Уметь: | <ul style="list-style-type: none"> - организовывать и проводить мероприятия по защите работников и населения от негативных воздействий чрезвычайных ситуаций; - предпринимать профилактические меры для снижения уровня опасностей различного вида и их последствий в профессиональной деятельности и в быту; - использовать средства индивидуальной и коллективной защиты от оружия массового поражения; - применять первичные средства пожаротушения; - ориентироваться в перечне военно-учетных специальностей и самостоятельно определять среди них родственные полученной специальности; - применять профессиональные знания в ходе исполнения обязанностей военной службы на воинских должностях в соответствии с полученной специальностью; - владеть способами бесконфликтного общения и саморегуляции в повседневной деятельности и экстремальных условиях военной службы; - оказывать первую помощь пострадавшим. |

3. МЕСТО ДИСЦИПЛИНЫ В СТРУКТУРЕ ОБРАЗОВАТЕЛЬНОЙ ПРОГРАММЫ

Дисциплина «Безопасность жизнедеятельности» является дисциплиной профессионального цикла учебного плана по специальности 23.02.01 Организация перевозок и управление на транспорте (по видам).

4. ОБЪЕМ ДИСЦИПЛИНЫ С УКАЗАНИЕМ КОЛИЧЕСТВА АКАДЕМИЧЕСКИХ ЧАСОВ, ВЫДЕЛЕННЫХ НА КОНТАКТНУЮ РАБОТУ ОБУЧАЮЩИХСЯ С ПРЕПОДАВАТЕЛЕМ (ПО ВИДАМ УЧЕБНЫХ ЗАНЯТИЙ) И НА САМОСТОЯТЕЛЬНУЮ РАБОТУ

| Трудоемкость дисциплины | | | | | | | | контрольные, расчетно-графические работы, рефераты, проч. | курсовые работы (проекты) |
|-------------------------------|---------------|---------------------|-----------|--------------|----|-------|------|---|---------------------------|
| часы | | | | | | | | | |
| Общая (максим.) | лекции, уроки | практ.зан./семинары | лабор.зан | консультации | СР | зачет | экз. | | |
| <i>очная форма обучения</i> | | | | | | | | | |
| 108 | 36 | 36 | - | 10 | 26 | + | - | - | - |
| <i>заочная форма обучения</i> | | | | | | | | | |
| 108 | 6 | 6 | - | - | 96 | + | - | - | - |

5. СОДЕРЖАНИЕ ДИСЦИПЛИНЫ, СТРУКТУРИРОВАННОЕ ПО ТЕМАМ (РАЗДЕЛАМ) С УКАЗАНИЕМ ОТВЕДЕННОГО НА НИХ КОЛИЧЕСТВА АКАДЕМИЧЕСКИХ ЧАСОВ И ВИДОВ УЧЕБНЫХ ЗАНЯТИЙ

5.1. Тематический план изучения дисциплины

Для студентов очной формы обучения:

| № | Тема, раздел | Контактная работа обучающихся с преподавателем | | | Самостоятельная работа | Осваиваемые элементы компетенций | Наименование оценочного средства |
|----|--|--|------------------|----------------|------------------------|----------------------------------|----------------------------------|
| | | лекции, уроки | практ. знят./сем | лаборат. занят | | | |
| 1. | Генетическая природа человека и физиология жизнедеятельности. | 2 | 2 | - | - | ОК 1-9 | тест |
| 2. | Комфортные условия жизнедеятельности. | 4 | 4 | - | - | ОК 1-9; ПК 1.1-3.3 | |
| 3. | Здоровый образ жизни как необходимое условие сохранения и укрепления здоровья человека и общества. | 4 | 6 | - | 2 | ОК 1-9; ПК 1.1-3.3 | |
| 4. | Организационные основы по защите населения от ЧС мирного и военного времени. | 4 | 4 | - | 4 | ОК 1-9; ПК 1.1-3.3 | |
| 5. | Чрезвычайные ситуации природного, техногенного и военного характера. | 6 | 8 | - | 4 | ОК 1-9; ПК 1.1-3.3 | |
| 6. | Организация защиты населения от ЧС мирного и военного времени. | 6 | | - | 4 | ОК 1-9; ПК 1.1-3.3 | |
| 7. | Обеспечение устойчивости функционирования объектов экономики в ЧС. | 3 | 10 | - | 2 | ОК 1-9; ПК 1.1-3.3 | |
| 8. | Правовые, нормативные и организационные основы обеспечения БЖ. | 3 | - | - | 2 | ОК 1-9; ПК 1.1-3.3 | |
| 9. | Ответственность должност- | 4 | - | - | 2 | ПК 1.1-3.3 | |

| | | | | | | |
|-----|--|-----------|-----------|--|-----------|------------------|
| | ных лиц за соблюдением норм и правил БЖ. | | | | | |
| 10. | Подготовка к зачету | | | | 6 | Вопросы к зачету |
| | ИТОГО | 36 | 36 | | 26 | Зачет |

Для студентов заочной формы обучения:

| № | Тема, раздел | Контактная работа обучающихся с преподавателем | | | Самостоятельная работа | Осваиваемые элементы компетенций | Наименование оценочного средства |
|-----|--|--|------------------|---------------|------------------------|----------------------------------|----------------------------------|
| | | лекции, уроки | практ. знят./сем | лаборат. знят | | | |
| 1. | Генетическая природа человека и физиология жизнедеятельности. | 0,5 | 0,5 | - | 10 | ОК 1-9 | тест |
| 2. | Комфортные условия жизнедеятельности. | 0,5 | 0,5 | - | 10 | ОК 1-9; ПК 1.1-3.3 | |
| 3. | Здоровый образ жизни как необходимое условие сохранения и укрепления здоровья человека и общества. | 0,5 | 1,0 | - | 10 | ОК 1-9; ПК 1.1-3.3 | |
| 4. | Организационные основы по защите населения от ЧС мирного и военного времени. | 0,5 | 1,0 | - | 10 | ОК 1-9; ПК 1.1-3.3 | |
| 5. | Чрезвычайные ситуации природного, техногенного и военного характера. | 0,5 | 2,0 | - | 10 | ОК 1-9; ПК 1.1-3.3 | |
| 6. | Организация защиты населения от ЧС мирного и военного времени. | 1,0 | | - | 10 | ОК 1-9; ПК 1.1-3.3 | |
| 7. | Обеспечение устойчивости функционирования объектов экономики в ЧС. | 1,0 | 1,0 | - | 10 | ОК 1-9; ПК 1.1-3.3 | |
| 8. | Правовые, нормативные и организационные основы обеспечения БЖ. | 0,5 | - | - | 10 | ОК 1-9; ПК 1.1-3.3 | |
| 9. | Ответственность должностных лиц за соблюдением норм и правил БЖ. | 0,5 | - | - | 10 | ПК 1.1-3.3 | |
| 10. | Подготовка к зачету | | | | 6 | | |
| | ИТОГО | 6 | 6 | | 96 | | Зачет |

5.2. Содержание учебной дисциплины

Тема 1: Генетическая природа человека и физиология жизнедеятельности.

Среда обитания и генетическая природа человека. Взаимодействие человека со средой обитания. Адаптации человека к факторам внешней среды. Реакция человека на действие внешних раздражителей. Характеристика анализаторов: мышечное чувство, обоняние, зрение, осязание, слух, ощущение боли и др. Формы трудовой деятельности человека. Энергетические затраты и терморегулирование организма при различных формах деятельности.

Тема 2: Комфортные условия жизнедеятельности.

Параметры безопасной жизнедеятельности человека в среде его обитания. Предупреждение проявления опасных и вредных факторов. Безопасность жизнедеятельности в производственных условиях. Организация безопасного труда. Эргономические и эстетические требования к производственным помещениям и оборудованию. Динамика работоспособности человека в течение рабочего дня. Пути снижения утомления и монотонности

труда. Режимы труда и отдыха. Особенности режимов труда подростков и женщин. Безопасность жизнедеятельности в бытовой среде.

Тема 3: Здоровый образ жизни как необходимое условие сохранения и укрепления здоровья человека и общества.

Здоровье человека и здоровый образ жизни. Здоровье - одна из основных жизненных ценностей человека. Здоровье физическое и духовное, их взаимосвязь и влияние на жизнедеятельность человека. Общественное здоровье, факторы, влияющие на здоровье и факторы, разрушающие здоровье. Вредные привычки и их влияние на здоровье. Профилактика злоупотребления психическими активными веществами. Правовые основы оказания первой медицинской помощи. Ситуации, при которых человек нуждается в оказании первой медицинской помощи. Первая медицинская помощь при ранениях. Виды ран и общие правила оказания первой медицинской помощи. Первая медицинская помощь при травмах.

Тема 4: Организационные основы по защите населения от ЧС мирного и военного времени.

МЧС России - федеральный орган управления в области защиты населения и территории от ЧС. Основные задачи МЧС России в области гражданской обороны, защиты населения и территорий от ЧС. Единая государственная система предупреждения и ликвидации ЧС (РСЧС). Основная цель создания этой системы, основные задачи РСЧС по защите населения от ЧС. Гражданская оборона, ее структура и задачи по защите населения от опасностей, возникающих при ведении военных действий или вследствие этих действий. Проведение оценки обстановки после техногенной катастрофы.

Тема 5: Чрезвычайные ситуации природного, техногенного и военного характера.

Общая характеристика чрезвычайных ситуаций (ЧС) природного и техногенного характера, источники их возникновения. Классификация чрезвычайных ситуаций по масштабам их распространения и тяжести последствий. ЧС военного характера, которые могут возникнуть на территории России в случае локальных вооруженных конфликтов или ведения широко - масштабных боевых действий. Основные источники ЧС военного характера - современные средства поражения. Прогнозирование ЧС. Теоретические основы прогнозирования ЧС природного и техногенных катастроф. Порядок выявления и оценки обстановки.

Тема 6: Организация защиты населения от ЧС мирного и военного времени.

Основные принципы и нормативно - правовая база защиты населения от ЧС. Деятельность государства в области защиты населения от ЧС федеральные законы и другие, нормативно правовые акты Российской Федерации в области безопасности и жизнедеятельности. Инженерная защита населения от ЧС. Порядок использования инженерных сооружений для защиты населения от ЧС. Организация и выполнение организационных мероприятий. Основные положения по эвакуации населения в мирное и военное время. Организация эвакуационных мероприятий при стихийных бедствиях, авариях и катастрофах. Применение средств индивидуальной защиты в ЧС. Назначение и порядок применения средств индивидуальной защиты органов дыхания, кожи и средств медицинской защиты в ЧС. Организация аварийно-спасательных и других неотложных работ в ЧС. (АСДНР). Особенности (загрязненной) радио - активными и отравляющими (аварийно - химически опасными) веществами, а также при стихийных бедствиях.

Тема 7: Обеспечение устойчивости функционирования объектов экономики в ЧС.

Общие понятия об устойчивости объектов экономики в ЧС. Основные мероприятия, обеспечивающие повышение устойчивости объектов экономики. Обеспечение надежной защиты рабочих и служащих, повышение надежности инженерно-технического комплекса, обеспечение надежности и оперативности управления производством, подготовка объектов к переводу на аварийный режим работы подготовка к восстановлению нарушенного производства.

Тема 8: Правовые, нормативные и организационные основы обеспечения БЖ.

Отражение проблем БЖ в федеральных законах и иных нормативных правовых актах Российской Федерации, а также в законах и иных нормативных правовых актах субъектов Российской Федерации об охране труда, а также устанавливаются правила, процедуры и критерии, направленные на сохранение жизни и здоровья работников в процессе трудовой деятельности. Общегосударственные и ведомственные правила и нормы по охране труда и противопожарной защите в производственной и бытовой среде. Организационные мероприятия по обеспечению безопасности жизнедеятельности в производственной и бытовой среде.

Тема 9: Ответственность должностных лиц за соблюдение норм и правил БЖ.

Распределение обязанностей административного и технического персонала предприятий (организаций и учреждений) по обеспечению БЖ. Типовые положения и инструкции должностных лиц различных категорий по охране труда, пожарной безопасности и гражданской обороне. Ответственность за нарушение правил и норм БЖ.

5.3. Содержание практических занятий

Тема 1. Значение двигательной активности и закаливания организма для здоровья человека.

Форма проведения занятия - практическое занятие.

Основные вопросы:

1. Изучить и законспектировать способы закаливания организма,
2. Изучить и законспектировать влияния двигательной активности на здоровье человека.

Тема 2. Оценка условий жизнедеятельности человека по факторам вредности и травматичности.

Форма проведения занятия – решение задач.

Основные вопросы/задания:

1. Оценка влияния вредных факторов на здоровье человека
2. Оценка влияния травмоопасных факторов на человека в производственных, городских и бытовых условиях.

Тема 3. Основы первой помощи.

Форма проведения занятия – практическое занятие.

Основные вопросы/задания:

1. Изучить определение «медицинская помощь», «первая помощь». Законспектировать определения.
2. Изучить и законспектировать объём первой помощи.
3. Изучить и законспектировать принципы оказания первой помощи.
4. Изучить и законспектировать признаки жизни и смерти

Тема 4. Оповещение и информирование населения в условиях ЧС

Форма проведения занятия – практическое занятие.

Основные вопросы/задания:

1. Выписать в тетрадь основные термины и определения по теме.
2. Изучить и законспектировать в тетрадь ход эвакуации населения.
3. Составить текст оповещения для следующих ситуаций:

Тема 5,6. Инженерная и индивидуальная защита. Виды защитных сооружений и правила поведения в них.

Форма проведения занятия - практическое занятие.

Основные вопросы/задания:

1. Изучить индивидуальные средства защиты населения.
2. Изучить виды укрытий и правила поведения в убежищах и укрытиях.
3. Изучить применение СИЗ при угрозе применения химического и биологического оружия.

Тема 7. Повышение устойчивости функционирования объектов экономики и жизнеобеспечения населения в чрезвычайных ситуациях.

Форма проведения занятия - решение задач.

Основные вопросы/задания:

1. Задача на тему: «Оценка устойчивости объекта экономики к воздействию механических поражающих факторов (воздушной ударной волны)».
2. Задача на тему: «Оценка противопожарной устойчивости объекта экономики».
3. Задача на тему: «Оценка устойчивости работы объекта к воздействию проникающей радиации и радиоактивного заражения».

Консультации

Формы проведения консультаций: индивидуальные и (или) групповые.

6. ПЕРЕЧЕНЬ УЧЕБНО-МЕТОДИЧЕСКОГО ОБЕСПЕЧЕНИЯ ДЛЯ САМОСТОЯТЕЛЬНОЙ РАБОТЫ ОБУЧАЮЩИХСЯ ПО ДИСЦИПЛИНЕ

Для организации самостоятельной работы обучающихся по изучению дисциплины «Безопасность жизнедеятельности» кафедрой подготовлены *Методические указания по организации самостоятельной работы и задания для обучающихся специальности 23.02.01 Организация перевозок и управление на транспорте (по видам)*.

Обоснование затрат времени на самостоятельную работу обучающихся (СРО)

Суммарный объем часов на СРО очной формы обучения составляет 26 часов.

| № п/п | Виды самостоятельной работы | Единица измерения | Норма времени, час | Расчетная трудоемкость СРО по нормам, час. | Принятая трудоемкость СРО, час. |
|-------|--|-------------------|--------------------|--|---------------------------------|
| 1 | Повторение материала лекций | 1 час | 0,1-4,0 | 0, 2 x 36= 7,2 | 7 |
| 2 | Самостоятельное изучение тем дисциплины | 1 тема | 1,0-8,0 | 1,0 x 9 = 9 | 9 |
| 5 | Подготовка к практическим (семинарским, лабораторным) занятиям | 1 занятие | 0,3-2,0 | 0, 2 x 36= 7,2 | 7 |
| 8 | Подготовка к тестированию | 1 тест по теме | 0,1-0,5 | 0,3 x 9=2,7 | 3 |
| | Итого: | | | | 26 |

Суммарный объем часов на СРО заочной формы обучения составляет 96 час.

| № п/п | Виды самостоятельной работы | Единица измерения | Норма времени, час | Расчетная трудоемкость СРО по нормам, час. | Принятая трудоемкость СРО, час. |
|-------|--|-------------------|--------------------|--|---------------------------------|
| 1 | Повторение материала лекций | 1 час | 0,1-4,0 | 1,0 x 36 = 36 | 36 |
| 2 | Самостоятельное изучение тем дисциплины | 1 тема | 1,0-8,0 | 2,7 x 9 = 24,3 | 24 |
| 5 | Подготовка к практическим (семинарским, лабораторным) занятиям | 1 занятие | 0,3-2,0 | 1,0 x 36= 36 | 36 |
| 8 | Подготовка к тестированию | 1 тест по теме | 0,1-0,5 | 0,5 x 9=4,5 | 4 |
| | Итого: | | | | 96 |

7. ТЕКУЩИЙ КОНТРОЛЬ И ПРОМЕЖУТОЧНАЯ АТТЕСТАЦИЯ ОБУЧАЮЩИХСЯ ПО ДИСЦИПЛИНЕ

Оценка результатов обучения осуществляется в ходе текущего контроля успеваемости и промежуточной аттестации.

Формы *текущего контроля* (оценочные средства): тест.

Методическое обеспечение текущего контроля

| Наименование оценочного средства | Характеристика оценочного средства | Методика применения оценочного средства | Наполнение оценочного средства | Критерии оценивания/критерии оценки |
|----------------------------------|--|---|--------------------------------|---|
| Тест | Система стандартизированных заданий, позволяющая автоматизировать процедуру измерения уровня знаний и умений обучающегося. | Тест выполняется по темам № 1-9 Проводится в течение курса освоения дисциплины по изученным темам. | КОС* - тестовые задания | Правильность ответа/ оценка « <i>отлично</i> » (зачтено), если правильные ответы составляют 90-100% от общего количества; оценка « <i>хорошо</i> »(зачтено), если правильные ответы составляют 70-89% от общего количества; оценка « <i>удовлетворительно</i> » (зачтено), если правильные ответы составляют 50-69% от общего количества; оценка « <i>неудовлетворительно</i> », (не зачтено) выставляется обучающемуся, если правильные ответы составляют 0-49% от общего количества |

*- комплекты оценочных средств.

Для осуществления текущего контроля знаний, умений обучающихся используется комплект оценочных средств.

Промежуточная аттестация по итогам освоения дисциплины проводится в форме *зачета*.

Билет на зачет включает в себя: два теоретических вопроса и практико-ориентированное задание.

Методическое обеспечение промежуточной аттестации

| Наименование оценочного средства | Характеристика оценочного средства | Методика применения оценочного средства | Наполнение оценочного средства в КОС | Критерии оценивания/критерии оценки |
|----------------------------------|---|---|--------------------------------------|---|
| Зачёт: | | | | |
| Теоретический вопрос | Индивидуальная деятельность обучающегося по концентрированному выражению накопленного знания, обеспечивает возможность одновременной работы всем обучающимся за фиксированное время по однотипным заданиям, что позволяет преподавателю оценить всех обучающихся. Средство провер- | Количество вопросов в билете - 2 | КОС- Комплект теоретических вопросов | Полнота ответа, логичность изложения материала, использование профессиональной лексики (всего 3 балла)/ 3 балла– оценка « <i>отлично</i> » 2 балла– оценка « <i>хорошо</i> » 1 балл – оценка « <i>удовлетворительно</i> » 0 баллов – оценка « <i>неудовлетворительно</i> ». |

| | | | | |
|--|--|---|-----------------------|--|
| | ки умений применять полученные знания для решения задач определенного типа по теме или разделу. | | | |
| Практико-ориентированное задание (задача) | Задание, в котором обучающемуся предлагают осмыслить реальную профессионально-ориентированную ситуацию | Количество заданий в билете -1 Предлагаются задания по изученным темам в виде практических ситуаций. | КОС- Комплект заданий | Качество решения, полнота ответа, точность и обоснованность расчетов. За каждый показатель 1 балл/оценка «отлично», если обучающийся получил за ответы 4 балла; оценка «хорошо», если обучающийся получил за ответы 3 балла; оценка «удовлетворительно», если обучающийся получил за ответы 2 балла; оценка «неудовлетворительно», если обучающийся получил за ответы 1 балл. |
| | | | | Итого за зачет 17 баллов: 15-17 баллов (90-100%)– оценка «отлично» (зачтено) 12-14 баллов (70-89%) – оценка «хорошо» (зачтено) 9-11 баллов (50-69%) – оценка «удовлетворительно» (зачтено) 0-10 баллов (0-49%) – оценка «неудовлетворительно»(не зачтено). |
| Итоговая оценка по дисциплине складывается из суммы баллов/ оценок текущего контроля и (или) баллов/оценок по промежуточной аттестации | | | | |

Для осуществления промежуточной аттестации обучающихся используется комплект оценочных средств по дисциплине.

8. ПЕРЕЧЕНЬ ОСНОВНОЙ И ДОПОЛНИТЕЛЬНОЙ УЧЕБНОЙ ЛИТЕРАТУРЫ, НЕОБХОДИМОЙ ДЛЯ ОСВОЕНИЯ ДИСЦИПЛИНЫ

8.1. Основная литература

| № п/п | Наименование | Кол-во экз. |
|-------|--|-------------|
| 1 | Безопасность жизнедеятельности [Текст] : учебное пособие / В. В. Токмаков, Ю. Ф. Килин, А. М. Кузнецов ; Министерство образования и науки Российской Федерации, Уральский государственный горный университет. - 4-е изд., испр. и доп. - Екатеринбург : УГГУ, 2018. - 272 с. | 200 |

8.2 Дополнительная литература

| № п/п | Наименование | Кол-во экз. |
|-------|--|--------------------|
| 1 | Безопасность жизнедеятельности: учебник / Н. В. Косолапова, Н. А. Прокопенко. - Москва: Кнорус, 2017. - 247 с. | 2 |
| 2 | Методическое пособие по ГО, ЧС и ОБЖ [Электронный ресурс] : учебное пособие. Диск № 4. Первая помощь на производстве; Между жизнью и смертью; Кровотечения; Ожоги; Переломы; Десмургия. - Санкт-Петербург : Бюро охраны труда "Ботик" | Эл. Ресурс СБО (1) |
| 3 | Десмургия : методические указания к практическим работам по курсу "Безопасность жизнедеятельности" / Е. М. Суднева; Министерство образования и науки РФ, Уральский государственный горный университет. - 2-е изд., испр. и доп. - Екатеринбург : УГГУ, 2016. - 41 с. | 20 |

8.3. Справочно-библиографические и периодические издания

1. Безопасность жизнедеятельности: научно-практический и учебно-методический журнал. - М.: Новые технологии, 2001 Выходит ежемесячно.

8.4. Нормативные правовые акты

1. О возмещении трудящимся при несчастных случаях на производстве [Электронный ресурс]: Конвенция № 17 1925. - Режим доступа: ИПС «КонсультантПлюс»

2. О пособиях в случаях производственного травматизма [Электронный ресурс]: Конвенция № 121 1964. - Режим доступа: ИПС «КонсультантПлюс»

3. О прожиточном минимуме в РФ [Электронный ресурс]: федеральный закон от 24 окт. 1997 г. № 134-ФЗ (с доп. и изм.). - Режим доступа: ИПС «КонсультантПлюс».

4. О противодействии терроризму [Электронный ресурс]: федеральный закон от 06 марта 2006 г. № 35-ФЗ (с доп. и изм.). - Режим доступа: ИПС «КонсультантПлюс».

5. О социальной защите инвалидов в РФ [Электронный ресурс]: федеральный закон от 24 нояб. 1995 г. № 181-ФЗ (с доп. и изм.). - Режим доступа: ИПС «КонсультантПлюс».

6. Трудовой кодекс РФ [Электронный ресурс]: Федеральный закон от 30.12.2001 № 197-ФЗ (с доп. и изм.). - Режим доступа: ИПС «КонсультантПлюс».

9. ПЕРЕЧЕНЬ РЕСУРСОВ ИНФОРМАЦИОННО - ТЕЛЕКОММУНИКАЦИОННОЙ СЕТИ «ИНТЕРНЕТ», НЕОБХОДИМЫХ ДЛЯ ОСВОЕНИЯ ДИСЦИПЛИНЫ, ПРОФЕССИОНАЛЬНЫХ БАЗ ДАННЫХ

Министерство здравоохранения Российской Федерации – <http://www.minzdravrf.ru>

Министерство труда и социальной защиты Российской Федерации: <http://www.romintrud.ru>

Международная организация труда (МОТ) – <http://www.ilo.org>

Федеральный Фонд обязательного медицинского страхования: <http://www.ffoms.ru>

Фонд социального страхования Российской Федерации: <http://www.fss.ru>

ИПС «КонсультантПлюс»

E-library: электронная научная библиотека - <https://elibrary.ru>

10. МЕТОДИЧЕСКИЕ УКАЗАНИЯ ДЛЯ ОБУЧАЮЩИХСЯ ПО ОСВОЕНИЮ ДИСЦИПЛИНЫ

Алгоритм работы студентов для качественного усвоения дисциплины включает в себя следующие действия:

1. Изучение рабочей программы дисциплины, что позволит правильно сориентироваться в системе требований, предъявляемых к студенту со стороны преподавателя.

2. Посещение и конспектирование лекций.

3. Обязательная подготовка к практическим занятиям.

4. Изучение основной и дополнительной литературы, нормативных правовых актов, интернет-источников.

5. Выполнение всех видов самостоятельной работы.

11. ПЕРЕЧЕНЬ ПРОГРАММНОГО ОБЕСПЕЧЕНИЯ, ИСПОЛЬЗУЕМОГО ПРИ ОСУЩЕСТВЛЕНИИ ОБРАЗОВАТЕЛЬНОГО ПРОЦЕССА ПО ДИСЦИПЛИНЕ

1. Microsoft Windows 8 Professional

2. Microsoft Office Standard 2013

3. Microsoft Office Professional 2010

4. Система распознавания текста ABBYY FineReader 12 Professional

5. Microsoft Windows 8.1 Professional

6. Microsoft Office Professional 2013
7. FineReader 12 Professional
8. Microsoft Windows 8.1 Professional

12. ОПИСАНИЕ МАТЕРИАЛЬНО-ТЕХНИЧЕСКОЙ БАЗЫ, НЕОБХОДИМОЙ ДЛЯ ОСУЩЕСТВЛЕНИЯ ОБРАЗОВАТЕЛЬНОГО ПРОЦЕССА ПО ДИСЦИПЛИНЕ

Реализация данной учебной дисциплины осуществляется с использованием материально-технической базы, обеспечивающей проведение всех видов учебных занятий обучающихся, предусмотренных программой учебной дисциплины, соответствующей действующим санитарным и противопожарным правилам и нормам, включающей:

- учебные аудитории для проведения занятий лекционного типа;
- учебная аудитория средств индивидуальной защиты.
- учебные аудитории для групповых и индивидуальных консультаций;
- учебные аудитории для текущего контроля и промежуточной аттестации;
- помещения для хранения и профилактического обслуживания учебного оборудования.

ЛИСТ ИЗМЕНЕНИЙ РАБОЧЕЙ ПРОГРАММЫ

1. Раздел 7 после таблицы дополнить следующими абзацами:

При реализации дисциплины используется балльно-рейтинговая система оценки учебной деятельности в соответствии с Положением о балльно-рейтинговой системе оценки учебной деятельности (учебном рейтинге) обучающихся в ФГБОУ ВО «Уральский государственный горный университет» (СМК ОД.Пл.04-06.222-2021).

Распределение баллов в рамках текущего рейтинга и рейтинга промежуточной аттестации по учебной дисциплине представлены в комплекте оценочных средств по дисциплине/профессиональному модулю.

Полученные значения учебного рейтинга обучающихся в баллах переводятся в оценки, выставляемые по следующей шкале:

| Количество баллов | Отметка за экзамен/ зачёт с оценкой | Отметка о зачёте |
|-------------------|-------------------------------------|------------------|
| 80-100 | Отлично | Зачтено |
| 65-79 | Хорошо | |
| 50-64 | Удовлетворительно | |
| 0-49 | Неудовлетворительно | Не зачтено |

2. Рабочая программа актуализирована в части разделов:

- Перечень основной и дополнительной учебной литературы, необходимой для освоения дисциплины
- Перечень ресурсов информационно - телекоммуникационной сети «интернет», необходимых для освоения дисциплины, профессиональных баз данных
- Перечень программного обеспечения, используемого при осуществлении образовательного процесса по дисциплине

Одобрено на заседании кафедры БГП. Протокол № 9 от 24.06.2021

Заведующий кафедрой



подпись

Елохин В. А.
И.О. Фамилия

МИНИСТЕРСТВО НАУКИ И ВЫСШЕГО ОБРАЗОВАНИЯ РФ

ФГБОУ ВО «Уральский государственный горный университет»



УТВЕРЖДАЮ

Протокол по учебно-методическому комплексу
С. А. Упоров

РАБОЧАЯ ПРОГРАММА ДИСЦИПЛИНЫ

ОП.09 ПРАВИЛА И БЕЗОПАСНОСТЬ ДОРОЖНОГО ДВИЖЕНИЯ

Специальность

**23.02.01 Организация перевозок и управление на транспорте
(по видам)**

программа подготовки специалистов среднего звена

форма обучения: очная

на базе основного общего образования

год набора: 2021

Авторы: Иванов И. Ю., доцент, к.т.н.

Одобрена на заседании кафедры

Горных машин и комплексов

(название кафедры)

И.о. зав. кафедрой

(подпись)

Лагунова Ю. А.

(Фамилия И.О.)

Протокол № 10 от 23.06.2021

(Дата)

Рассмотрена методической комиссией факультета

Горно-механического

(название факультета)

Председатель

(подпись)

Осипов П. А.

(Фамилия И.О.)

Протокол № 10 от 18.06.2021

(Дата)

Екатеринбург
2021

Аннотация рабочей программы дисциплины Правила и безопасность дорожного движения

Трудоемкость дисциплины: 108 часов.

Цель дисциплины: формирование у студентов знаний и навыков по Правилам дорожного движения – главному документу, регламентирующему права и обязанности всех участников дорожного движения, привить способность проводить профилактическую работу по предупреждению ДТП; научиться обобщать практику должностных лиц и общественности по предупреждению ДТП; решать практические задачи, обеспечивающие безопасность дорожного движения.

Место дисциплины в структуре ОПОП: Дисциплина «Правила и безопасность дорожного движения» является вариативной дисциплиной профессионального цикла учебного плана по специальности *23.02.01 Организация перевозок и управление на транспорте (по видам)*.

Компетенции, формируемые в процессе изучения дисциплины:

общие

- понимать сущность и социальную значимость своей будущей профессии, проявлять к ней устойчивый интерес (ОК 1);
- организовывать собственную деятельность, выбирать типовые методы и способы выполнения профессиональных задач, оценивать их эффективность и качество (ОК 2);
- принимать решения в стандартных и нестандартных ситуациях и нести за них ответственность (ОК 3);
- осуществлять поиск и использование информации, необходимой для эффективного выполнения профессиональных задач, профессионального и личностного развития (ОК 4);
- использовать информационно-коммуникационные технологии в профессиональной деятельности (ОК 5);
- работать в коллективе и команде, эффективно общаться с коллегами, руководством, потребителями (ОК 6);
- брать на себя ответственность за работу членов команды (подчиненных), результат выполнения заданий (ОК 7);
- самостоятельно определять задачи профессионального и личностного развития, заниматься самообразованием, осознанно планировать повышение квалификации (ОК 8);
- ориентироваться в условиях частой смены технологий в профессиональной деятельности (ОК 9);

профессиональные

- организовывать работу персонала по обеспечению безопасности перевозок и выбору оптимальных решений при работах в условиях нестандартных и аварийных ситуаций (ПК 1.2);
- обеспечивать безопасность движения и решать профессиональные задачи посредством применения нормативно-правовых документов (ПК 2.2);
- организовывать работу персонала по технологическому обслуживанию перевозочного процесса (ПК 2.3);
- применять в профессиональной деятельности основные положения, регулирующие взаимоотношения пользователей транспорта и перевозчика (ПК 3.3).

Результат изучения дисциплины:

Уметь:

- осуществлять выбор подвижного состава и средств его технического обслуживания для конкретных условий эксплуатации;
- разрабатывать и внедрять рациональные методы эксплуатации и организации ремонта подвижного состава;

- систематизировать и обобщать информацию;
- использовать информационные технологии.

Знать:

- устройство, конструкцию и принцип действия основных узлов и агрегатов автотранспортных систем (АТС);
- основные технологические и конструктивные мероприятия, повышающие надежность АТС;
- теоретические основы технической эксплуатации АТС, нормы, требования и основные технологии выполнения технического обслуживания (ТО) и ремонта (Р) подвижного состава.

1. ЦЕЛИ ОСВОЕНИЯ ДИСЦИПЛИНЫ

Целью освоения учебной дисциплины «Правила и безопасность дорожного движения» является формирование у студентов знаний и навыков по Правилам дорожного движения – главному документу, регламентирующему права и обязанности всех участников дорожного движения, привить способность проводить профилактическую работу по предупреждению ДТП; научиться обобщать практику должностных лиц и общественности по предупреждению ДТП; решать практические задачи, обеспечивающие безопасность дорожного движения.

2. ПЕРЕЧЕНЬ ПЛАНИРУЕМЫХ РЕЗУЛЬТАТОВ ОБУЧЕНИЯ ПО ДИСЦИПЛИНЕ

Результатом освоения дисциплины является формирование у обучающихся следующих компетенций:

общих

- понимать сущность и социальную значимость своей будущей профессии, проявлять к ней устойчивый интерес (ОК 1);
- организовывать собственную деятельность, выбирать типовые методы и способы выполнения профессиональных задач, оценивать их эффективность и качество (ОК 2);
- принимать решения в стандартных и нестандартных ситуациях и нести за них ответственность (ОК 3);
- осуществлять поиск и использование информации, необходимой для эффективного выполнения профессиональных задач, профессионального и личностного развития (ОК 4);
- использовать информационно-коммуникационные технологии в профессиональной деятельности (ОК 5);
- работать в коллективе и команде, эффективно общаться с коллегами, руководством, потребителями (ОК 6);
- брать на себя ответственность за работу членов команды (подчиненных), результат выполнения заданий (ОК 7);
- самостоятельно определять задачи профессионального и личностного развития, заниматься самообразованием, осознанно планировать повышение квалификации (ОК 8);
- ориентироваться в условиях частой смены технологий в профессиональной деятельности (ОК 9);

профессиональных

- организовывать работу персонала по обеспечению безопасности перевозок и выбору оптимальных решений при работах в условиях нестандартных и аварийных ситуаций (ПК 1.2);
- обеспечивать безопасность движения и решать профессиональные задачи посредством применения нормативно-правовых документов (ПК 2.2);

- организовывать работу персонала по технологическому обслуживанию перевозочного процесса (ПК 2.3);
- применять в профессиональной деятельности основные положения, регулирующие взаимоотношения пользователей транспорта и перевозчика (ПК 3.3).

В результате освоения дисциплины обучающийся должен:

| | |
|--------|--|
| Знать: | <ul style="list-style-type: none"> - устройство, конструкцию и принцип действия основных узлов и агрегатов авто-транспортных систем (АТС); - основные технологические и конструктивные мероприятия, повышающие надежность АТС; - теоретические основы технической эксплуатации АТС, нормы, требования и основные технологии выполнения технического обслуживания (ТО) и ремонта (Р) подвижного состава. |
| Уметь: | <ul style="list-style-type: none"> - осуществлять выбор подвижного состава и средств его технического обслуживания для конкретных условий эксплуатации; - разрабатывать и внедрять рациональные методы эксплуатации и организации ремонта подвижного состава; - систематизировать и обобщать информацию; - использовать информационные технологии. |

3. МЕСТО ДИСЦИПЛИНЫ В СТРУКТУРЕ ОБРАЗОВАТЕЛЬНОЙ ПРОГРАММЫ

Дисциплина «Правила и безопасность дорожного движения» является вариативной дисциплиной профессионального цикла учебного плана по специальности **23.02.01 Организация перевозок и управление на транспорте (по видам)**.

4. ОБЪЕМ ДИСЦИПЛИНЫ С УКАЗАНИЕМ КОЛИЧЕСТВА АКАДЕМИЧЕСКИХ ЧАСОВ, ВЫДЕЛЕННЫХ НА КОНТАКТНУЮ РАБОТУ ОБУЧАЮЩИХСЯ С ПРЕПОДАВАТЕЛЕМ (ПО ВИДАМ УЧЕБНЫХ ЗАНЯТИЙ) И НА САМОСТОЯТЕЛЬНУЮ РАБОТУ

| Трудоемкость дисциплины | | | | | | | | контрольные, расчетно-графические работы, рефераты, проч. | курсовые работы (проекты) |
|-------------------------------|---------------|---------------------|-----------|--------------|----|-------|------|---|---------------------------|
| часы | | | | | | | | | |
| Общая (максим.) | лекции, уроки | практ.зан./семинары | лабор.зан | консультации | СР | зачет | экз. | | |
| <i>очная форма обучения</i> | | | | | | | | | |
| 108 | 36 | 36 | | 10 | 26 | + | - | - | - |
| <i>заочная форма обучения</i> | | | | | | | | | |
| 108 | 10 | 8 | | | 90 | + | - | - | - |

5. СОДЕРЖАНИЕ ДИСЦИПЛИНЫ, СТРУКТУРИРОВАННОЕ ПО ТЕМАМ (РАЗДЕЛАМ) С УКАЗАНИЕМ ОТВЕДЕННОГО НА НИХ КОЛИЧЕСТВА АКАДЕМИЧЕСКИХ ЧАСОВ И ВИДОВ УЧЕБНЫХ ЗАНЯТИЙ

5.1. Тематический план изучения дисциплины

Для студентов очной формы обучения:

| № | Тема, раздел | Трудоемкость дисциплины | | | |
|--------------|---|-------------------------|---------------|----------------|------------------------|
| | | лекции, уроки | практ. занят. | лаборат. занят | Самостоятельная работа |
| 1 | Раздел 1. Законодательство в сфере дорожного движения | 12 | 12 | | 8 |
| 2 | Раздел 2. Технические средства организации дорожного движения | 12 | 12 | | 9 |
| 3 | Раздел 3. Порядок и условия движения | 12 | 12 | | 9 |
| ИТОГО | | 36 | 36 | | 26 |

Для студентов заочной формы обучения:

| № | Тема, раздел | Трудоемкость дисциплины | | | |
|--------------|---|-------------------------|------------------|-----------------|------------------------|
| | | лекции, уроки | практич. занятия | лаборат. занят. | Самостоятельная работа |
| 1 | Раздел 1. Законодательство в сфере дорожного движения | 4 | 3 | | 40 |
| 2 | Раздел 2. Технические средства организации дорожного движения | 3 | 3 | | 25 |
| 3 | Раздел 3. Порядок и условия движения | 3 | 2 | | 25 |
| ИТОГО | | 10 | 8 | | 90 |

5.2. Содержание учебной дисциплины

Раздел 1. Законодательство в сфере дорожного движения

Законодательство, устанавливающее ответственность за нарушения в сфере дорожного движения; ответственность за преступления против безопасности движения и эксплуатации транспорта; задачи и принципы законодательства об административных правонарушениях; административное правонарушение и административная ответственность; административное наказание; административные правонарушения в области дорожного движения; административные правонарушения против порядка управления; исполнение постановлений по делам об административных правонарушениях; размеры штрафов за административные правонарушения.

Общие положения, основные понятия и термины, используемые в Правилах дорожного движения: значение Правил дорожного движения в обеспечении порядка и безопасности дорожного движения; структура Правил дорожного движения; дорожное движение; дорога и ее элементы; пешеходные переходы, их виды и обозначения с помощью дорожных знаков и дорожной разметки; прилегающие территории: порядок въезда, выезда и движения по прилегающим к дороге территориям; порядок движения в жилых зонах; автомагистрали, порядок движения различных видов транспортных средств по автомагистралям; перекрестки, виды перекрестков в зависимости от способа организации движения; определение приоритета в движении; железнодорожные переезды и их разновидности; участники дорожного движения; лица, наделенные полномочиями по регулированию дорожного движения; виды транспортных средств; организованная транспортная колонна; ограниченная видимость; опасность для движения; дорожно-транспортное происшествие; перестроение, опережение, обгон, остановка и стоянка транспортных средств; меры безо-

пасности, предпринимаемые водителями транспортных средств, при движении в темное время суток и в условиях недостаточной видимости; населенный пункт: обозначение населенных пунктов с помощью дорожных знаков; различия в порядке движения по населенным пунктам в зависимости от их обозначения.

Обязанности участников дорожного движения: общие обязанности водителей; документы, которые водитель механического транспортного средства обязан иметь при себе и передавать для проверки сотрудникам полиции; обязанности водителя по обеспечению исправного технического состояния транспортного средства; порядок прохождения освидетельствования на состояние алкогольного опьянения и медицинского освидетельствования на состояние опьянения; порядок предоставления транспортных средств должностным лицам; обязанности водителей, причастных к дорожно-транспортному происшествию; запретительные требования, предъявляемые к водителям; права и обязанности водителей транспортных средств, движущихся с включенным проблесковым маячком синего цвета (маячками синего и красного цветов) и специальным звуковым сигналом; обязанности других водителей по обеспечению беспрепятственного проезда указанных транспортных средств и сопровождаемых ими транспортных средств; обязанности пешеходов и пассажиров по обеспечению безопасности дорожного движения.

Раздел 2. Технические средства организации дорожного движения

Дорожные знаки: значение дорожных знаков в общей системе организации дорожного движения; классификация дорожных знаков; основной, предварительный, дублирующий, повторный знак; временные дорожные знаки; требования к расстановке знаков; назначение предупреждающих знаков; порядок установки предупреждающих знаков различной конфигурации; название и значение предупреждающих знаков; действия водителя при приближении к опасному участку дороги, обозначенному соответствующим предупреждающим знаком; назначение знаков приоритета; название, значение и порядок их установки; действия водителей в соответствии с требованиями знаков приоритета; назначение запрещающих знаков; название, значение и порядок их установки; распространение действия запрещающих знаков на различные виды транспортных средств; действия водителей в соответствии с требованиями запрещающих знаков; зона действия запрещающих знаков; название, значение и порядок установки предписывающих знаков; распространение действия предписывающих знаков на различные виды транспортных средств; действия водителей в соответствии с требованиями предписывающих знаков; назначение знаков особых предписаний; название, значение и порядок их установки; особенности движения по участкам дорог, обозначенным знаками особых предписаний; назначение информационных знаков; название, значение и порядок их установки; действия водителей в соответствии с требованиями информационных знаков; назначение знаков сервиса; название, значение и порядок установки знаков сервиса; назначение знаков дополнительной информации (табличек); название и взаимодействие их с другими знаками; действия водителей с учетом требований знаков дополнительной информации.

Дорожная разметка и ее характеристики: значение разметки в общей системе организации дорожного движения, классификация разметки; назначение и виды горизонтальной разметки; постоянная и временная разметка; цвет и условия применения каждого вида горизонтальной разметки; действия водителей в соответствии с ее требованиями; взаимодействие горизонтальной разметки с дорожными знаками; назначение вертикальной разметки; цвет и условия применения вертикальной разметки.

Регулирование дорожного движения: средства регулирования дорожного движения; значения сигналов светофора, действия водителей и пешеходов в соответствии с этими сигналами; реверсивные светофоры; светофоры для регулирования движения трамваев, а также других маршрутных транспортных средств, движущихся по выделенной для них полосе; светофоры для регулирования движения через железнодорожные переезды; значение сигналов регулировщика для безрельсовых транспортных средств, трамваев и пе-

шеходов; порядок остановки при сигналах светофора или регулировщика, запрещающих движение; действия водителей и пешеходов в случаях, когда указания регулировщика противоречат сигналам светофора, дорожным знакам и разметке.

Раздел 3. Порядок и условия движения

Порядок движения и расположение транспортных средств на проезжей части; перестроение; повороты направо, налево и разворот; поворот налево и разворот на проезжей части с трамвайными путями; движение задним ходом; случаи, когда водители должны уступать дорогу транспортным средствам, приближающимся справа; движение по дорогам с полосой разгона и торможения; порядок движения транспортных средств по дорогам с различной шириной проезжей части; порядок движения тихоходных транспортных средств; движение транспортных средств по обочинам, тротуарам и пешеходным дорожкам; выбор дистанции, интервалов и скорости в различных условиях движения; допустимые значения скорости движения для различных видов транспортных средств и условий перевозки; обгон, опережение; объезд препятствия и встречный разъезд; опережение транспортных средств при проезде пешеходных переходов; объезд препятствия; встречный разъезд на узких участках дорог; встречный разъезд на подъемах и спусках; учебная езда; требования к обучающему, обучаемому и механическому транспортному средству, на котором проводится обучение; дополнительные требования к движению велосипедов, мопедов, гужевых повозок, и прогону животных; ответственность водителей за нарушения порядка движения и расположения транспортных средств на проезжей части.

Остановка и стоянка транспортных средств: порядок остановки и стоянки; способы постановки транспортных средств на стоянку; длительная стоянка вне населенных пунктов; остановка и стоянка на автомагистралях; места, где остановка и стоянка запрещены; остановка и стоянка в жилых зонах; вынужденная остановка; действия водителей при вынужденной остановке в местах, где остановка запрещена, а также на автомагистралях и железнодорожных переездах; правила применения аварийной сигнализации и знака аварийной остановки при вынужденной остановке транспортного средства; меры, предпринимаемые водителем после остановки транспортного средства.

Проезд перекрестков: общие правила проезда перекрестков; преимущества трамвая на перекрестке; регулируемые перекрестки; правила проезда регулируемых перекрестков; порядок движения по перекрестку, регулируемому светофором с дополнительными секциями; нерегулируемые перекрестки; правила проезда нерегулируемых перекрестков равнозначных и неравнозначных дорог; очередность проезда перекрестка неравнозначных дорог, когда главная дорога меняет направление; действия водителя в случае, если он не может определить наличие покрытия на дороге (темное время суток, грязь, снег) и при отсутствии знаков приоритета.

Проезд пешеходных переходов, мест остановок маршрутных транспортных средств и железнодорожных переездов: правила проезда нерегулируемых пешеходных переходов; правила проезда регулируемых пешеходных переходов; действия водителей при появлении на проезжей части слепых пешеходов; правила проезда мест остановок маршрутных транспортных средств; правила проезда железнодорожных переездов; места остановки транспортных средств при запрещении движения через переезд; запрещения, действующие на железнодорожном переезде; случаи, требующие согласования условий движения через переезд с начальником дистанции пути железной дороги; ответственность водителей за нарушения правил проезда пешеходных переходов, мест остановок маршрутных транспортных средств и железнодорожных переездов.

Порядок использования внешних световых приборов и звуковых сигналов: правила использования внешних световых приборов в различных условиях движения; действия водителя при ослеплении; обозначение транспортного средства при остановке и стоянке в темное время суток на неосвещенных участках дорог, а также в условиях недостаточной видимости; обозначение движущегося транспортного средства в светлое время суток; по-

рядок использования противотуманных фар и задних противотуманных фонарей; порядок применения звуковых сигналов в различных условиях движения.

Буксировка транспортных средств, перевозка людей и грузов: условия и порядок буксировки механических транспортных средств на гибкой сцепке, жесткой сцепке и методом частичной погрузки; перевозка людей в буксируемых и буксирующих транспортных средствах; случаи, когда буксировка запрещена; требование к перевозке людей в грузовом автомобиле; обязанности водителя перед началом движения; дополнительные требования при перевозке детей; случаи, когда запрещается перевозка людей; правила размещения и закрепления груза на транспортном средстве; перевозка грузов, выступающих за габариты транспортного средства; обозначение перевозимого груза; случаи, требующие согласования условий движения транспортных средств с ГИБДД РФ.

Требования к оборудованию и техническому состоянию транспортных средств: общие требования; порядок прохождения технического осмотра; неисправности и условия, при наличии которых запрещается эксплуатация транспортных средств; типы регистрационных знаков, применяемые для различных групп транспортных средств; требования к установке государственных регистрационных знаков на транспортных средствах; опознавательные знаки транспортных средств; обязанности водителя по обеспечению исправного технического состояния транспортного средства.

Практические занятия проводятся в традиционных формах: репродуктивные (информационные лекции, опросы, работа с книгой и т.д.); активные (доклады, работа с информационными ресурсами, решение задачи).

Практические занятия включают практические задания с использованием персональных компьютеров.

Консультации

Формы проведения консультаций: групповые.

6. ТЕКУЩИЙ КОНТРОЛЬ И ПРОМЕЖУТОЧНАЯ АТТЕСТАЦИЯ ОБУЧАЮЩИХСЯ ПО ДИСЦИПЛИНЕ

Оценка результатов обучения осуществляется в ходе текущего контроля успеваемости и промежуточной аттестации.

Формы *текущего контроля* (оценочные средства): практикоориентированное задание, тесты.

Для осуществления текущего контроля знаний, умений обучающихся используется комплект оценочных средств.

Промежуточная аттестация по итогам освоения дисциплины проводится в форме *зачета*.

Билет на зачет включает в себя теоретический вопрос и практикоориентированное задание.

Для осуществления промежуточной аттестации обучающихся используется комплект оценочных средств по дисциплине.

7. ПЕРЕЧЕНЬ УЧЕБНО-МЕТОДИЧЕСКОГО ОБЕСПЕЧЕНИЯ ДЛЯ САМОСТОЯТЕЛЬНОЙ РАБОТЫ ОБУЧАЮЩИХСЯ ПО ДИСЦИПЛИНЕ

Для организации самостоятельной работы обучающихся по изучению дисциплины «Правила и безопасность организации движения» кафедрой подготовлены *Методические указания по организации самостоятельной работы и задания для обучающихся специальности 23.02.01 Организация перевозок и управление на транспорте (по видам)*.

7.1. Основная литература

| № п/п | Наименование | Кол-во экз. |
|-------|--|-------------|
| 1 | Техническая диагностика на транспорте [Электронный ресурс]: учебное пособие / В. В. Лянденбургский [и др.]. - Электрон.текстовые данные. - Пенза: Пензенский государственный университет архитектуры и строительства, ЭБС АСВ, 2012. - 252 с. -978-5-9282-0853-0. - Режим доступа: http://www.iprbookshop.ru/75304.html | Эл. ресурс |
| 2 | Пугачев И. Н. Организация и безопасность дорожного движения: учебное пособие / И. Н. Пугачев, А. Э. Горев, Е. М. Олещенко. - Москва: Академия, 2009. - 272 с. : ил. - (Высшее профессиональное образование.Транспорт). - Библиогр.: с. 266-268. - ISBN 978-5-7695-4662-4: | 15 |

7.2. Дополнительная литература

| № п/п | Наименование | Кол-во экз. |
|-------|---|-------------|
| 1 | Савич Е. Л. Устройство и эксплуатация автомобилей для международных перевозок [Электронный ресурс]: учебное пособие / Е. Л. Савич, В. П. Ложечник, А. С. Гурский. - Электрон.текстовые данные. - Минск: Республиканский институт профессионального образования (РИПО), 2016. - 412 с. - 978-985-503-609-9. - Режим доступа: http://www.iprbookshop.ru/67775.html | Эл. ресурс |
| 2 | Горев А. Э. Организация автомобильных перевозок и безопасность движения: учебное пособие / А. Э. Горев, Е. М. Олещенко. - 4-е изд., перераб. - Москва: Академия, 2012. - 256 с.: ил. - (Высшее профессиональное образование. Бакалавриат. Транспорт). - Библиогр.: с. 250-251. - ISBN 978-5-7695-8499-2: | 2 |
| | Дрючин Д. А. Проектирование производственно-технической базы автотранспортных предприятий на основе их кооперации с сервисными предприятиями [Электронный ресурс] : учебное пособие / Д. А. Дрючин, Г. А. Шахалевич, С. Н. Якунин. - Электрон.текстовые данные. - Оренбург: Оренбургский государственный университет, ЭБС АСВ, 2016. - 125 с. - 978-5-7410-1563-6. - Режим доступа: http://www.iprbookshop.ru/69936.html | Эл.ресурс |
| | Методическое пособие по проведению ежегодных занятий с водителями автотранспортных организаций: учебное пособие / Министерство транспорта Российской Федерации. - 2-е изд., перераб. - Москва : АвтоПолис-плюс, 2007. - 193 с.: табл. - ISBN 978-5-9670-0028-7 | 2 |

7.3. Справочно-библиографические и периодические издания

- «5 колесо»
- «Автомир»
- «За рулем.рф» — интернет-журнал

7.4. Обоснование затрат времени на самостоятельную работу обучающихся (СРО)

Суммарный объем часов на СРО *очной формы обучения* составляет 26 часов.

| № п/п | Виды самостоятельной работы | Трудоемкость СРО, час. |
|-------|---|------------------------|
| 1 | Повторение материала лекций | 8 |
| 2 | Самостоятельное изучение тем дисциплины | 8 |
| 3 | Ответы на вопросы для самопроверки (самоконтроля) | 4 |
| 4 | Подготовка к практическим занятиям | 5 |
| | Итого: | 26 |

Суммарный объем часов на СРО *заочной формы обучения* составляет 90 часов.

| № п/п | Виды самостоятельной работы | Трудоемкость СРО, час. |
|-------|---|------------------------|
| 1 | Повторение материала лекций | 15 |
| 2 | Самостоятельное изучение тем дисциплины | 45 |

| | | |
|---|---|----|
| 3 | Ответы на вопросы для самопроверки (самоконтроля) | 15 |
| 4 | Подготовка к практическим занятиям | 15 |
| | Итого: | 90 |

Форма контроля самостоятельной работы студентов – проверка на практическом занятии, зачет.

8. ПЕРЕЧЕНЬ РЕСУРСОВ ИНФОРМАЦИОННО - ТЕЛЕКОММУНИКАЦИОННОЙ СЕТИ «ИНТЕРНЕТ», НЕОБХОДИМЫХ ДЛЯ ОСВОЕНИЯ ДИСЦИПЛИНЫ, ПРОФЕССИОНАЛЬНЫХ БАЗ ДАННЫХ

1. Электронный каталог УГГУ:
в интернете http://109.200.102.42/cgi-bin/irbis64r_15/cgiirbis_64.exe?LNG=&C21COM=F&I21DBN=GORN&P21DBN=GORN
2. Электронно-библиотечная система образовательных и просветительских изданий: [электронный ресурс]. – URL <http://www.iqlib.ru>
3. Российское образование. Федеральный портал: [электронный ресурс]. – Поиск системы www: Rambler, Mail, Yandex, Google и др.
URL <http://www.edu.ru/modules>
4. Единое окно доступа к образовательным ресурсам: Информационная система: [электронный ресурс]. – URL <http://window.edu.ru>
5. Электронные библиотеки:
Государственная публичная научно-техническая библиотека России - www.gpntb.ru ;
Российская государственная библиотека - www.rsl.ru;
Российская национальная библиотека - <http://ner.ru/>;
ИПС «КонсультантПлюс»
E-library: электронная научная библиотека - <https://elibrary.ru>

9. ПЕРЕЧЕНЬ ПРОГРАММНОГО ОБЕСПЕЧЕНИЯ, ИСПОЛЬЗУЕМОГО ПРИ ОСУЩЕСТВЛЕНИИ ОБРАЗОВАТЕЛЬНОГО ПРОЦЕССА ПО ДИСЦИПЛИНЕ

1. Microsoft Office Standard 2013
2. Система распознавания текста ABBYYFineReader 12 Professional
3. FineReader 12 Professional

Информационные справочные системы

Естественные технические науки SciCenter.online

[HTTP://SCICENTER.ONLINE/TEHNICHESKIE-NAUKI-SCICENTER.HTML](http://scicenter.online/tehnicheskie-nauki-scicenter.html)

Научная библиотека

[HTTP://EDU.SERNAM.RU/BOOK_KIBER1.PHP?ID=581](http://edu.sernam.ru/book_kiber1.php?id=581)

Базы данных

Scopus: база данных рефератов и цитирования

<https://www.scopus.com/customer/profile/display.uri>

E-library: электронная научная библиотека: <https://elibrary.ru>

10. ОПИСАНИЕ МАТЕРИАЛЬНО-ТЕХНИЧЕСКОЙ БАЗЫ, НЕОБХОДИМОЙ ДЛЯ ОСУЩЕСТВЛЕНИЯ ОБРАЗОВАТЕЛЬНОГО ПРОЦЕССА ПО ДИСЦИПЛИНЕ

Реализация данной учебной дисциплины осуществляется с использованием материально-технической базы, обеспечивающей проведение всех видов учебных занятий обучающихся, предусмотренных программой учебной дисциплины, соответствующей действующим санитарным и противопожарным правилам и нормам, включающей:

- учебные аудитории для проведения занятий лекционного типа;
- учебные аудитории для проведения практических занятий;

- лаборатории (ауд. 5206 «Подвижной состав автомобильного транспорта», ауд. 7001 «Лабораторный комплекс кафедры ГМК»);
- учебные аудитории для групповых и индивидуальных консультаций;
- учебные аудитории для текущего контроля и промежуточной аттестации;
- аудитории для самостоятельной работы;
- помещения для хранения и профилактического обслуживания учебного оборудования.

ЛИСТ ИЗМЕНЕНИЙ РАБОЧЕЙ ПРОГРАММЫ ДИСЦИПЛИНЫ

1. Раздел 6 дополнить следующими абзацами:

При реализации дисциплины используется балльно-рейтинговая система оценки учебной деятельности в соответствии с Положением о балльно-рейтинговой системе оценки учебной деятельности (учебном рейтинге) обучающихся в ФГБОУ ВО «Уральский государственный горный университет» (СМК ОД.Пл.04-06.222-2021).

Распределение баллов в рамках текущего рейтинга и рейтинга промежуточной аттестации по учебной дисциплине представлены в комплекте оценочных средств по дисциплине.

Полученные значения учебного рейтинга обучающихся в баллах переводятся в оценки, выставляемые по следующей шкале:

| Количество баллов | Отметка за экзамен/ зачёт с оценкой | Отметка о зачёте |
|-------------------|-------------------------------------|------------------|
| 80-100 | Отлично | Зачтено |
| 65-79 | Хорошо | |
| 50-64 | Удовлетворительно | |
| 0-49 | Неудовлетворительно | Не зачтено |

2. Рабочая программа актуализирована в части разделов:

- Перечень основной и дополнительной учебной литературы, необходимой для освоения дисциплины
- Перечень ресурсов информационно - телекоммуникационной сети «интернет», необходимых для освоения дисциплины
- Перечень программного обеспечения, используемого при осуществлении образовательного процесса по дисциплине

Одобрено на заседании кафедры ГМК. Протокол от «23» июня 2021 № 10.

И. о. заведующего кафедрой

подпись

Ю. А. Лагунова
И.О. Фамилия

МИНИСТЕРСТВО НАУКИ И ВЫСШЕГО ОБРАЗОВАНИЯ РФ

ФГБОУ ВО «Уральский государственный горный университет»



УТВЕРЖДАЮ

Профессор по учебно-методическому комплексу
С. А. Упоров

РАБОЧАЯ ПРОГРАММА ДИСЦИПЛИНЫ

ОП.10 ЭКОНОМИКА ОТРАСЛИ

Специальность

23.02.01 Организация перевозок и управление на транспорте (по видам)

программа подготовки специалистов среднего звена

базовая подготовка

формы обучения: очная

на базе основного общего образования

год набора: 2021

Автор: Комарова О. Г.

Одобрена на заседании кафедры

Экономики и менеджмента

(название кафедры)

Зав. кафедрой

(подпись)

Мочалова Л.А.

(Фамилия И.О.)

Протокол № 12 от 22.06.2021 г.

(Дата)

Рассмотрена методической комиссией
факультета

Горно-механического

(название факультета)

Председатель

(подпись)

Осипов П. А.

(Фамилия И.О.)

Протокол № 10 от 18.06.2021

(Дата)

Екатеринбург
2021

**Рабочая программа дисциплины согласована с выпускающей кафедрой
горных машин и комплексов**

И. о. зав. кафедрой

_____ 

Лагунова Ю. А.

Аннотация рабочей программы дисциплины «Экономика отрасли»

Трудоемкость дисциплины: 102 часа.

Цель дисциплины: освоение основных знаний об экономической жизни общества, в котором осуществляется экономическая деятельность индивидов, семей, отдельных предприятий и государства; развитие экономического мышления, умение принимать рациональные решения при ограниченности природных ресурсов, оценивать возможные последствия для себя, окружения и общества в целом.

Место дисциплины в структуре ОПОП: Дисциплина «Экономика отрасли» является дисциплиной профессионального модуля учебного плана по специальности **23.02.01 «Организация перевозок и управление на транспорте (по видам)».**

Компетенции, формируемые в процессе изучения дисциплины:

Общие:

ОК 1. Понимать сущность и социальную значимость своей будущей профессии, проявлять к ней устойчивый интерес.

ОК 4. Осуществлять поиск и использование информации, необходимой для эффективного выполнения профессиональных задач, профессионального и личностного развития.

ОК 8. Самостоятельно определять задачи профессионального и личностного развития, заниматься самообразованием, осознанно планировать повышение квалификации.

ОК 9. Ориентироваться в условиях частой смены технологий в профессиональной деятельности.

Профессиональные:

ПК 1.2. Организовывать работу персонала по обеспечению безопасности перевозок и выбору оптимальных решений при работах в условиях нестандартных и аварийных ситуаций.

ПК 3.1. Организовывать работу персонала по обработке перевозочных документов и осуществлению расчетов за услуги, предоставляемые транспортными организациями.

ПК 3.2. Обеспечивать осуществление процесса управления перевозками на основе логистической концепции и организовывать рациональную переработку грузов.

ПК 3.3. Применять в профессиональной деятельности основные положения, регулирующие взаимоотношения пользователей транспорта и перевозчика.

Результат изучения дисциплины:

Уметь:

оформлять первичные документы по учету рабочего времени, выработки, заработной платы, простоев;

рассчитывать основные технико-экономические показатели деятельности подразделения (организации);

разрабатывать бизнес-план;

защищать свои права в соответствии с гражданским, гражданско-процессуальным и трудовым законодательством; анализировать и оценивать результаты и последствия деятельности (бездействия) с правовой точки зрения;

Знать:

действующие законы и иные нормативные правовые акты, регулирующие производственно-хозяйственную деятельность; материально-технические, трудовые и финансовые ресурсы отрасли и организации, показатели их эффективного использования;

методики расчета основных технико-экономических показателей деятельности организации;

методику разработки бизнес-плана; механизмы ценообразования на продукцию (услуги), формы оплаты труда в современных условиях;

основы маркетинговой деятельности, менеджмента и принципы делового общения;

основы организации работы коллектива исполнителей; основы планирования, финансирования и кредитования организации;

особенности менеджмента в области профессиональной деятельности; производственную и организационную структуру организации;

основные положения Конституции Российской Федерации, действующие законы и иные нормативные правовые акты, регулирующие правоотношения в процессе профессиональной (трудовой) деятельности;

классификацию, основные виды и правила составления нормативных правовых актов; права и обязанности работников в сфере профессиональной деятельности.

СОДЕРЖАНИЕ

| | |
|---|----|
| 1 Цели освоения дисциплины | 6 |
| 2 Перечень планируемых результатов обучения по дисциплине | 6 |
| 3 Место дисциплины в структуре образовательной программы | 7 |
| 4 Объем дисциплины с указанием количества академических часов, выделенных на контактную работу обучающихся с преподавателем и на самостоятельную работу | 7 |
| 5 Содержание дисциплины, структурированное по темам (разделам) с указанием отведенного на них количества академических часов и видов учебных занятий | 7 |
| 6 Перечень учебно-методического обеспечения для самостоятельной работы обучающихся по дисциплине | 10 |
| 7 Перечень основной и дополнительной учебной литературы, необходимой для освоения дисциплины | 11 |
| 8 Перечень ресурсов информационно-телекоммуникационной сети «Интернет», необходимых для освоения дисциплины | 12 |
| 9 Перечень программного обеспечения, используемого при осуществлении образовательного процесса по дисциплине и информационно-справочных систем | 13 |
| 10 Описание материально-технической базы, необходимой для осуществления образовательного процесса по дисциплине | 13 |

1 ЦЕЛИ ОСВОЕНИЯ ДИСЦИПЛИНЫ

Целью освоения учебной дисциплины «Экономика отрасли» является формирование у студентов теоретических знаний и практических навыков в области экономики и управления производством.

Задачи дисциплины:

- *ознакомление* обучаемых с методиками финансово-экономического анализа и планирования производственно-хозяйственной деятельности предприятия;
- *развитие* у обучаемых самостоятельного логического мышления о сущности и содержании процессов в организациях, функционирующих в жестких условиях конкурентной среды;
- *обучение* студентов применению полученных практических и теоретических знаний на практике.

2 ПЕРЕЧЕНЬ ПЛАНИРУЕМЫХ РЕЗУЛЬТАТОВ ОБУЧЕНИЯ ПО ДИСЦИПЛИНЕ

Результатом освоения дисциплины «Экономика отрасли» является формирование у обучающихся следующих компетенций:

Общие:

ОК 1. Понимать сущность и социальную значимость своей будущей профессии, проявлять к ней устойчивый интерес.

ОК 4. Осуществлять поиск и использование информации, необходимой для эффективного выполнения профессиональных задач, профессионального и личностного развития.

ОК 8. Самостоятельно определять задачи профессионального и личностного развития, заниматься самообразованием, осознанно планировать повышение квалификации.

ОК 9. Ориентироваться в условиях частой смены технологий в профессиональной деятельности.

Профессиональные:

ПК 1.2. Организовывать работу персонала по обеспечению безопасности перевозок и выбору оптимальных решений при работах в условиях нестандартных и аварийных ситуаций.

ПК 3.1. Организовывать работу персонала по обработке перевозочных документов и осуществлению расчетов за услуги, предоставляемые транспортными организациями.

ПК 3.2. Обеспечивать осуществление процесса управления перевозками на основе логистической концепции и организовывать рациональную переработку грузов.

ПК 3.3. Применять в профессиональной деятельности основные положения, регулирующие взаимоотношения пользователей транспорта и перевозчика.

В результате освоения дисциплины обучающийся должен:

| | |
|--------|---|
| Знать: | действующие законы и иные нормативные правовые акты, регулирующие производственно-хозяйственную деятельность; материально-технические, трудовые и финансовые ресурсы отрасли и организации, показатели их эффективного использования; методики расчета основных технико-экономических показателей деятельности организации; методику разработки бизнес-плана; механизмы ценообразования на продукцию (услуги), формы оплаты труда в современных условиях; основы маркетинговой деятельности, менеджмента и принципы делового общения; основы организации работы коллектива исполнителей; основы плани- |
|--------|---|

| | |
|--------|---|
| | <p>рования, финансирования и кредитования организации; особенности менеджмента в области профессиональной деятельности; производственную и организационную структуру организации; основные положения Конституции Российской Федерации, действующие законы и иные нормативные правовые акты, регулирующие правоотношения в процессе профессиональной (трудовой) деятельности;</p> <p>классификацию, основные виды и правила составления нормативных правовых актов; права и обязанности работников в сфере профессиональной деятельности</p> |
| Уметь: | <p>оформлять первичные документы по учету рабочего времени, выработки, заработной платы, простоев;</p> <p>рассчитывать основные технико-экономические показатели деятельности подразделения (организации);</p> <p>разрабатывать бизнес-план;</p> <p>защищать свои права в соответствии с гражданским, гражданско-процессуальным и трудовым законодательством; анализировать и оценивать результаты и последствия деятельности (бездействия) с правовой точки зрения.</p> |

3 МЕСТО ДИСЦИПЛИНЫ В СТРУКТУРЕ ОБРАЗОВАТЕЛЬНОЙ ПРОГРАММЫ

Дисциплина «Экономика отрасли» является дисциплиной профессионального модуля - учебного плана по специальности 23.02.01 «Организация перевозок и управление на транспорте (по видам)».

4 ОБЪЕМ ДИСЦИПЛИНЫ С УКАЗАНИЕМ КОЛИЧЕСТВА АКАДЕМИЧЕСКИХ ЧАСОВ, ВЫДЕЛЕННЫХ НА КОНТАКТНУЮ РАБОТУ ОБУЧАЮЩИХСЯ С ПРЕПОДАВАТЕЛЕМ (ПО ВИДАМ УЧЕБНЫХ ЗАНЯТИЙ) И НА САМОСТОЯТЕЛЬНУЮ РАБОТУ

| Трудоемкость дисциплины | | | | | | | | контрольные, расчетно-графические работы, рефераты, проч. | курсовые работы (проекты) |
|-------------------------------|-------|---------------------|-----------|--------------|----|-------|-------|---|---------------------------|
| часы | | | | | | | | | |
| Общая (максим.) | уроки | практ.зан./семинары | лабор.зан | консультации | СР | зачет | экза. | | |
| <i>очная форма обучения</i> | | | | | | | | | |
| 102 | 34 | 34 | | 4 | 30 | + | | - | - |
| <i>заочная форма обучения</i> | | | | | | | | | |
| 102 | 8 | 8 | | | 86 | + | | - | - |

5 СОДЕРЖАНИЕ ДИСЦИПЛИНЫ, СТРУКТУРИРОВАННОЕ ПО ТЕМАМ (РАЗДЕЛАМ) С УКАЗАНИЕМ ОТВЕДЕННОГО НА НИХ КОЛИЧЕСТВА АКАДЕМИЧЕСКИХ ЧАСОВ И ВИДОВ УЧЕБНЫХ ЗАНЯТИЙ

5.1 Тематический план изучения дисциплины

Для студентов очной формы обучения:

| № | Тема, раздел | Контактная работа обучающихся с преподавателем | | | |
|--------------|--|--|-------------------|----------------|------------------------|
| | | лекции, уроки | практ. занят./сем | лаборат. занят | Самостоятельная работа |
| 1. | Отрасль (транспорт) в системе национальной экономики. | 2 | 2 | | 3 |
| 2. | Предприятие как форма организации производства. Организационные формы предприятий. | 2 | 2 | | 3 |
| 3. | Основные фонды предприятий | 8 | 6 | | 3 |
| 4. | Оборотные средства предприятия | 2 | 4 | | 3 |
| 5. | Трудовые ресурсы предприятия. Оплата труда работников на предприятии. Правовое регулирование занятости и трудоустройства | 4 | 6 | | 3 |
| 6. | Себестоимость продукции предприятия. Ценообразование в отрасли. | 4 | 4 | | 4 |
| 7. | Прибыль предприятия. Рентабельность | 4 | 2 | | 4 |
| 8. | Сущность инвестиционной деятельности предприятий. Методика разработки бизнес-плана. | 2 | 4 | | 3 |
| 9. | Классификация, основные виды и правила составления нормативных документов. | 6 | 4 | | 4 |
| ИТОГО | | 34 | 34 | | 30 |

Для студентов заочной формы обучения:

| № | Тема, раздел | Контактная работа обучающихся с преподавателем | | | |
|--------------|--|--|-------------------|----------------|------------------------|
| | | лекции, уроки | практ. занят./сем | лаборат. занят | Самостоятельная работа |
| 1 | Отрасль (транспорт) в системе национальной экономики. | 1 | | | 8 |
| 2 | Предприятие как форма организации производства. Организационные формы предприятий. | 1 | 1 | | 8 |
| 3 | Основные фонды предприятий | 1 | 1 | | 10 |
| 4 | Оборотные средства предприятия | 1 | 1 | | 10 |
| 5 | Трудовые ресурсы предприятия. Оплата труда работников на предприятии. Правовое регулирование занятости и трудоустройства | 1 | 1 | | 10 |
| 6 | Себестоимость продукции предприятия. Ценообразование в отрасли. | 1 | 1 | | 10 |
| 7 | Прибыль предприятия. Рентабельность | 1 | 1 | | 10 |
| 8 | Сущность инвестиционной деятельности предприятий. Методика разработки бизнес-плана. | 1 | 1 | | 10 |
| 9 | Классификация, основные виды и правила составления нормативных документов. | | 1 | | 10 |
| ИТОГО | | 8 | 8 | | 86 |

5.2 Содержание учебной дисциплины

Тема 1: Отрасль (транспорт) в системе национальной экономики.

Народнохозяйственный комплекс России. Отрасли экономики. Межотраслевые комплексы. Роль и значение транспорта в системе рыночной экономики. Особенности и перспективы развития отрасли. Формы организации производства: концентрация, специализации, кооперирование, комбинирование.

Понятие экономики, объект, предмет, функции, основные вопросы экономики.

Тема 2: Предприятие как форма организации производства. Организационные формы предприятий.

Понятие предприятия. Классификация предприятий. Виды предприятий в отрасли. Учредительный договор. Устав и паспорт организации. Производственная и организационная структура организации. Уставный капитал – основа создания и функционирования организации. Особенности формирования уставного капитала акционерных обществ.

Тема 3: Основные фонды предприятий

Понятие и классификация основных фондов. Виды оценки основных фондов. Износ и амортизация основных фондов. Показатели оценки использования основных фондов: состояние основных фондов, движение, обеспеченность и эффективность использования основных фондов.

Тема 4: Оборотные фонды предприятия

Экономическое содержание и понятие оборотных средств. Источники формирования оборотных средств. Нормирование оборотных средств. Методы расчета нормативов. Показатели эффективности использования оборотных средств. Ускорение оборачиваемости оборотных средств.

Тема 5: Трудовые ресурсы предприятия. Оплата труда работников предприятий. Правовое регулирование занятости и трудоустройства.

Кадры предприятия. Явочный и списочный составы работников. Производительность труда, выработка, трудоемкость. Заработная плата: номинальная и реальная. Основные формы и системы оплаты труда предприятия. Правовое регулирование заработной платы: государственное и локальное. Понятие и признаки трудового договора. Содержание трудового договора; виды трудового договора. Порядок заключения трудового договора; оформление приема на работу; испытание при приеме на работу; трудовая книжка; начало работы; изменение условий трудового договора (переводы); отстранение от работы. Общие основания прекращения трудового договора; расторжение трудового договора по инициативе работника; расторжение трудового договора по инициативе работодателя; иные основания прекращения трудового договора.

Тема 6: Себестоимость продукции предприятия. Ценообразование в отрасли.

Себестоимость продукции (работ, услуг). Виды себестоимости. Элементы и статьи затрат, калькуляция. Факторы и пути снижения себестоимости. Ценообразование в рыночной экономике. Сущность и функции цены как экономической категории. Система цен и их классификация. Факторы, влияющие на уровень цен. Ценовая конкуренция. Антимонопольное законодательство.

Тема 7: Прибыль предприятия. Рентабельность.

Прибыль как основной результат финансовой деятельности предприятия. Виды прибыли. Экономическая прибыль и особенности налогообложения прибыли. Порядок расчета чистой прибыли. Распределение прибыли. Рентабельность производства, продукции, активов и продаж

Тема 8: Сущность инвестиционной деятельности предприятия. Методика разработки бизнес-плана.

Экономическая сущность инвестиций. Виды инвестиций. Классификация инвестиций в реальные активы. Инвестиционный проект: понятие, содержание, участники, жиз-

ненный цикл. ТЭО проекта, его назначение, разделы. Эффективность инвестиционных проектов, принципы ее оценки. Показатели оценки коммерческой эффективности инвестиционных проектов. Методика разработки бизнес-плана.

Тема 9: Классификация, основные виды и правила составления нормативных документов.

Понятие, значение, признаки гражданско-правового договора, содержание и формы договора. Виды договоров. Порядок заключения, изменения и расторжения договора. Порядок составления гражданско-правового договора. Договор купли-продажи. Договор поставки. Договор аренды. Договор подряда. Договор возмездного оказания услуг. Договор перевозки грузов. Договор о совместной деятельности. Понятие, принципы исполнения договорных обязательств. Способы исполнения договорных обязательств. Санкции за нарушение договора; меры защиты, меры ответственности.

Практические занятия проводятся в традиционных формах, активных, а также интерактивных: опрос, решение задач

Практические занятия включают практические задания с использованием персональных компьютеров.

Консультации

Формы проведения консультаций: индивидуальные и (или) групповые.

6. ПЕРЕЧЕНЬ УЧЕБНО-МЕТОДИЧЕСКОГО ОБЕСПЕЧЕНИЯ ДЛЯ САМОСТОЯТЕЛЬНОЙ РАБОТЫ ОБУЧАЮЩИХСЯ ПО ДИСЦИПЛИНЕ

Для организации самостоятельной работы обучающихся по изучению дисциплины ОП.10 «Экономика отрасли» кафедрой подготовлены *Методические указания по организации самостоятельной работы и задания для обучающихся специальности 23.02.01 «Организация перевозок и управление на транспорте (по видам)»*.

Для выполнения контрольной работы студентами кафедрой подготовлены *Методические рекомендации и задания к контрольной работе для студентов специальности 23.02.01 «Организация перевозок и управление на транспорте (по видам)»*.

Форма контроля самостоятельной работы студентов – проверка на практическом занятии, зачет.

Обоснование затрат времени на самостоятельную работу обучающихся (СРО)

Суммарный объем часов на СРО очной формы обучения составляет 30 часов.

| № п/п | Виды самостоятельной работы | Трудоемкость СРО, час. |
|-------|---|------------------------|
| 1 | Повторение материала уроков | 2 |
| 2 | Самостоятельное изучение тем дисциплины | 12 |
| 3 | Ответы на вопросы для самопроверки (самоконтроля) | 5 |
| 4 | Подготовка к практическим занятиям | 9 |
| 5 | Подготовка к контрольной работе | 2 |
| | Итого: | 30 |

7 ПЕРЕЧЕНЬ ОСНОВНОЙ И ДОПОЛНИТЕЛЬНОЙ УЧЕБНОЙ ЛИТЕРАТУРЫ, НЕОБХОДИМОЙ ДЛЯ ОСВОЕНИЯ ДИСЦИПЛИНЫ

7.1 Основная литература

| № п/п | Наименование | Кол-во экз. |
|----------|---|----------------|
| 1 | Коршунов В.В. Экономика организации: Учебник и практикум / Коршунов В.В. – М.- Юрайт, 2016, - 408с. | 10 |
| 2 | Экономика горного предприятия: учебник / под ред. В. Е. Стровского, С. В. Макаровой, В. Г. Жукова. Екатеринбург: Изд-во УГГУ, 2018. 340 с. | 90 |
| 3 | Савицкая, Г. В. Экономический анализ: учебник / Г. В. Савицкая. - 14-е изд., перераб. и доп. - Москва : ИНФРА-М, 2017. - 649 с. | 30 |
| 4 | Вахрушев, В. Д. Экономика отрасли (транспорт) : учебное пособие / В. Д. Вахрушев. — М. : Московская государственная академия водного транспорта, 2009. — 418 с. — ISBN 2227-8397. — Текст : электронный // Электронно-библиотечная система IPR BOOKS : [сайт]. — URL: http://www.iprbookshop.ru/46349.htm | Эл. ресурс |
| 5 | Вахрушев, В. Д. Экономика отрасли и предприятия (практикум) : учебное пособие / В. Д. Вахрушев. — М. : Московская государственная академия водного транспорта, 2015. — 233 с. — ISBN 2227-8397. — Текст : электронный // Электронно-библиотечная система IPR BOOKS : [сайт]. — URL: http://www.iprbookshop.ru/46890.html | Эл. ресурс |
| 6 | Экономика предприятия [Электронный ресурс]: учебное пособие/ Е.М. Белый [и др.]— Электрон. текстовые данные.— М.: Русайнс, 2015.— 172 с.— Режим доступа: http://www.iprbookshop.ru/49005 .— ЭБС «IPRbooks», по паролю; | Эл. ресурс |
| 7 | Савчук В.П. Диагностика предприятия. Поддержка управленческих решений [Электронный ресурс]/ Савчук В.П.— Электрон. текстовые данные.— М.: БИНОМ. Лаборатория знаний, 2015.— 175 с.— Режим доступа: http://www.iprbookshop.ru/37036 .— ЭБС «IPRbooks», по паролю; | Эл. ресурс |

7.2 Дополнительная литература

| № п/п | Наименование | Кол-во экз. |
|----------|---|----------------|
| 1 | Экономика, организация и управление горными предприятиями цветной металлургии [Текст]: сб. ст. Горного информационно-аналитического бюллетеня / Московский государственный горный университет. N 3, 2004. - 46 с. | 41 |
| 2 | Чернова, М. В. Аудит и анализ при банкротстве: теория и практика: монография / М. В. Чернова. - Москва: ИНФРА-М, 2017. - 207 с. | 10 |
| 3 | Экономические, экологические и социальные проблемы горной промышленности Урала: сборник научных статей / Уральский государственный горный университет; под ред. Н. В. Гревцева, И. А. Коха. - Екатеринбург: УГГУ, 2017. - 155 с. | 2 |
| 4 | Майталь Ш. Экономика для менеджеров: Десять важных инструментов для руководителей [Текст]: Пер. с англ. / Майталь Ш., 1996. - 416 с. | 10 |
| 5 | Липсиц И. В. Ценообразование: учебник и практикум для академического бакалавриата / И. В. Липсиц; Высшая школа экономики, Национальный исследовательский университет. - 4-е изд., испр. и доп. - Москва : Юрайт, 2017. - 368 с. | 10 |
| 6 | Чайников В.В. Экономика предприятия (организации) [Электронный ресурс]: учебное пособие / В.В. Чайников, Д.Г. Лапин. — Электрон. текстовые данные. — М.: Российский новый университет, 2010. — 480 с. — 978-5-89789-051-4. — Режим доступа: http://www.iprbookshop.ru/21343.html | Эл. ресурс |
| 7 | Ефимов О.Н. Экономика предприятия [Электронный ресурс]: учебное пособие / О.Н. Ефимов. — Электрон. текстовые данные. — Саратов: Вузовское обра- | Эл. ресурс |

7.3. Справочно-библиографические и периодические издания

1. ЭКО (журнал)
2. Экономика развития (журнал)
3. Экономист (журнал, Россия)
4. Экономическая наука современной России
5. Эксперт (журнал)

7.4 Нормативные правовые акты

1. Гражданский кодекс Российской Федерации (часть первая) от 30.11.1994 N 51-ФЗ (ред. от 03.08.2018) (с изм. и доп., вступ. в силу с 01.09.2018);
2. Налоговый кодекс Российской Федерации (часть первая) от 31.07.1998 N 146-ФЗ (ред. от 03.08.2018) (с изм. и доп., вступ. в силу с 03.09.2018);
3. Федеральный закон "О несостоятельности (банкротстве)" от 26.10.2002 N 127-ФЗ (последняя редакция).
4. О возмещении трудящимся при несчастных случаях на производстве [Электронный ресурс]: Конвенция № 17 1925. - Режим доступа: ИПС «КонсультантПлюс»
5. О пособиях в случаях производственного травматизма [Электронный ресурс]: Конвенция № 121 1964. - Режим доступа: ИПС «КонсультантПлюс»
6. Об образовании [Электронный ресурс]: федеральный закон от 28 дек. 2012 г. (с доп. и изм.). - Режим доступа: ИПС «КонсультантПлюс».
7. О потребительской корзине в целом по РФ [Электронный ресурс]: федеральный закон от 03 дек. 2012 г. № 227-фз (с доп. и изм.). - Режим доступа: ИПС «КонсультантПлюс».
8. О прожиточном минимуме в РФ [Электронный ресурс]: федеральный закон от 24 окт. 1997 г. № 134-фз (с доп. и изм.). - Режим доступа: ИПС «КонсультантПлюс».
9. Трудовой кодекс РФ [Электронный ресурс]: Федеральный закон от 30.12.2001 № 197-фз (с доп. и изм.). - Режим доступа: ИПС «КонсультантПлюс».

7.5. ПЕРЕЧЕНЬ РЕСУРСОВ ИНФОРМАЦИОННО-ТЕЛЕКОММУНИКАЦИОННОЙ СЕТИ «ИНТЕРНЕТ», НЕОБХОДИМЫХ ДЛЯ ОСВОЕНИЯ ДИСЦИПЛИНЫ, ПРОФЕССИОНАЛЬНЫХ БАЗ ДАННЫХ

Единое окно доступа к образовательным ресурсам - Режим доступа:
<http://window.edu.ru>

Министерство труда и социальной защиты Российской Федерации:
<http://www.rosmintrud.ru>

Российский правовой портал – <http://www.rpp.ru>

Современный менеджмент - <http://1st.com.ua>.

Сайт журнала «Корпоративный менеджмент» - <http://www.cfin.ru>.

Деловая пресса - <http://www.businesspress.ru>.

ИПС «КонсультантПлюс»

E-library: электронная научная библиотека - <https://elibrary.ru>

8. МЕТОДИЧЕСКИЕ УКАЗАНИЯ ДЛЯ ОБУЧАЮЩИХСЯ ПО ОСВОЕНИЮ ДИСЦИПЛИНЫ

Алгоритм работы студентов для качественного усвоения дисциплины включает в себя следующие действия:

1. Изучение рабочей программы дисциплины, что позволит правильно сориентироваться в системе требований, предъявляемых к студенту со стороны преподавателя.
2. Посещение и конспектирование лекций.
3. Обязательная подготовка к практическим занятиям.
4. Изучение основной и дополнительной литературы, нормативных правовых актов, интернет-источников.
5. Выполнение всех видов самостоятельной работы.

9 ПЕРЕЧЕНЬ ПРОГРАММНОГО ОБЕСПЕЧЕНИЯ, ИСПОЛЬЗУЕМОГО ПРИ ОСУЩЕСТВЛЕНИИ ОБРАЗОВАТЕЛЬНОГО ПРОЦЕССА ПО ДИСЦИПЛИНЕ

1. Microsoft Windows 8 Professional
2. Microsoft Office Professional 2010
3. FineReader 12 Professional

10 ОПИСАНИЕ МАТЕРИАЛЬНО-ТЕХНИЧЕСКОЙ БАЗЫ, НЕОБХОДИМОЙ ДЛЯ ОСУЩЕСТВЛЕНИЯ ОБРАЗОВАТЕЛЬНОГО ПРОЦЕССА ПО ДИСЦИПЛИНЕ

Реализация данной учебной дисциплины осуществляется с использованием материально-технической базы, обеспечивающей проведение всех видов учебных занятий обучающихся, предусмотренных программой учебной дисциплины, соответствующей действующим санитарным и противопожарным правилам и нормам, включающей:

специальные помещения, укомплектованные специализированной мебелью, и представляющие собой:

- учебные аудитории для проведения занятий лекционного типа;
- учебные аудитории для проведения занятий семинарского типа;
- учебные аудитории для групповых и индивидуальных консультаций;
- учебные аудитории для текущего контроля и промежуточной аттестации;
- аудитории для самостоятельной работы;
- помещения для хранения и профилактического обслуживания учебного оборудования.

ЛИСТ ИЗМЕНЕНИЙ РАБОЧЕЙ ПРОГРАММЫ ДИСЦИПЛИНЫ

Раздел 7 после таблицы дополнить следующими абзацами:

При реализации дисциплины используется балльно-рейтинговая система оценки учебной деятельности в соответствии с Положением о балльно-рейтинговой системе оценки учебной деятельности (учебном рейтинге) обучающихся в ФГБОУ ВО «Уральский государственный горный университет» (СМК ОД.Пл.04-06.222-2021).

Распределение баллов в рамках текущего рейтинга и рейтинга промежуточной аттестации по учебной дисциплине представлены в комплекте оценочных средств по дисциплине.

Полученные значения учебного рейтинга обучающихся в баллах переводятся в оценки, выставляемые по следующей шкале:

| Количество баллов | Отметка за экзамен/ зачёт с оценкой | Отметка о зачёте |
|-------------------|-------------------------------------|------------------|
| 80-100 | Отлично | Зачтено |
| 65-79 | Хорошо | |
| 50-64 | Удовлетворительно | |
| 0-49 | Неудовлетворительно | Не зачтено |

1. Рабочая программа актуализирована в части разделов:

- Перечень основной и дополнительной учебной литературы, необходимой для освоения дисциплины;
- Перечень ресурсов информационно - телекоммуникационной сети «интернет», необходимых для освоения дисциплины;
- Перечень программного обеспечения, используемого при осуществлении образовательного процесса по дисциплине.

Одобрено на заседании кафедры экономики и менеджмента. Протокол от «22» июня 2021 г. № 12

Заведующий кафедрой

подпись

Л.А. Мочалова
И.О. Фамилия

МИНИСТЕРСТВО НАУКИ И ВЫСШЕГО ОБРАЗОВАНИЯ РФ

ФГБОУ ВО «Уральский государственный горный университет»



УТВЕРЖДАЮ

Проректор по учебно-методическому комплексу
С. А. Упоров

РАБОЧАЯ ПРОГРАММА ДИСЦИПЛИНЫ

ОП.11 ОСНОВЫ ЛОГИСТИКИ

Специальность

23.02.01 Организация перевозок и управление на транспорте (по видам)

программа подготовки специалистов среднего звена

форма обучения: очная

на базе основного общего образования

год набора: 2021

Авторы: Попов А. Г., доцент, к.т.н., Цурцумия Т. Г.

Одобрена на заседании кафедры

Горных машин и комплексов

(название кафедры)

И.о. зав. кафедрой

(подпись)

Лагунова Ю. А.

(Фамилия И.О.)

Протокол № 10 от 23.06.2021

(Дата)

Рассмотрена методической комиссией факультета

Горно-механического

(название факультета)

Председатель

(подпись)

Осипов П.А.

(Фамилия И.О.)

Протокол № 10 от 18.06.2021

(Дата)

Екатеринбург

2021

Аннотация рабочей программы дисциплины *Основы логистики*

Трудоемкость дисциплины: 103 часа.

Цель дисциплины: формирование знаний в области управления движением материальных и информационных потоков.

Место дисциплины в структуре ОПОП: Дисциплина «**Основы логистики**» является вариативной дисциплиной профессионального цикла учебного плана по специальности **23.02.01 Организация перевозок и управление на транспорте (по видам)**.

Компетенции, формируемые в процессе изучения дисциплины:

общие

- понимать сущность и социальную значимость своей будущей профессии, проявлять к ней устойчивый интерес (ОК 1);
- организовывать собственную деятельность, выбирать типовые методы и способы выполнения профессиональных задач, оценивать их эффективность и качество (ОК 2);
- принимать решения в стандартных и нестандартных ситуациях и нести за них ответственность (ОК 3);
- осуществлять поиск и использование информации, необходимой для эффективного выполнения профессиональных задач, профессионального и личностного развития (ОК 4);
- использовать информационно-коммуникационные технологии в профессиональной деятельности (ОК 5);
- работать в коллективе и команде, эффективно общаться с коллегами, руководством, потребителями (ОК 6);
- брать на себя ответственность за работу членов команды (подчиненных), результат выполнения заданий (ОК 7);
- самостоятельно определять задачи профессионального и личностного развития, заниматься самообразованием, осознанно планировать повышение квалификации (ОК 8);
- ориентироваться в условиях частой смены технологий в профессиональной деятельности (ОК 9);

профессиональные

- выполнять операции по осуществлению перевозочного процесса с применением современных информационных технологий управления перевозками (ПК 1.1);
- организовывать работу персонала по обеспечению безопасности перевозок и выбору оптимальных решений при работах в условиях нестандартных и аварийных ситуаций (ПК 1.2);
- оформлять документы, регламентирующие организацию перевозочного процесса (ПК 1.3);
- организовывать работу персонала по планированию и организации перевозочного процесса (ПК 2.1);
- организовывать работу персонала по обработке перевозочных документов и осуществлению расчетов за услуги, предоставляемые транспортными организациями (ПК 3.1);
- обеспечивать осуществление процесса управления перевозками на основе логистической концепции и организовывать рациональную переработку грузов (ПК 3.2);
- применять в профессиональной деятельности основные положения, регулирующие взаимоотношения пользователей транспорта и перевозчика (ПК 3.3).

Результат изучения дисциплины:

уметь:

- рассчитать транспортно-заготовительные расходы;
- выбрать поставщика, перевозчика;
- составить маршрут движения транспорта, управлять запасами на складе.

знать:

- методологический аппарат логистики;
- взаимосвязь логистики и маркетинга;
- закупочную логистику;
- производственную логистику, толкающие и тянущие системы управления материальными потоками;
- основы распределительной логистики.

СОДЕРЖАНИЕ

| | |
|--|----|
| Аннотация..... | 2 |
| 1. Цели освоения дисциплины..... | 5 |
| 2. Перечень планируемых результатов обучения по дисциплине..... | 5 |
| 3. Место дисциплины в структуре образовательной программы..... | 6 |
| 4. Объем дисциплины с указанием количества академических часов, выделенных на работу обучающихся во взаимодействии с преподавателем и на самостоятельную работу..... | 6 |
| 5. Содержание дисциплины, структурированное по темам (разделам) с указанием отведенного на них количества академических часов и видов учебных занятий..... | 6 |
| 6. Перечень учебно-методического обеспечения для самостоятельной работы обучающихся по дисциплине..... | 11 |
| 7. Текущий контроль и промежуточная аттестация обучающихся по дисциплине.... | 11 |
| 8. Перечень основной и дополнительной учебной литературы, необходимой для освоения дисциплины..... | 11 |
| 9. Перечень ресурсов информационно-телекоммуникационной сети «Интернет», необходимых для освоения дисциплины..... | 12 |
| 10. Методические указания для обучающихся по освоению дисциплины..... | 12 |
| 11. Перечень программного обеспечения, используемого при осуществлении образовательного процесса по дисциплине..... | 12 |
| 12. Описание материально-технической базы, необходимой для осуществления образовательного процесса по дисциплине..... | 13 |

1. ЦЕЛИ ОСВОЕНИЯ ДИСЦИПЛИНЫ

Целью освоения учебной дисциплины «Основы логистики» является формирование знаний в области управления движением материальных и информационных потоков.

Задачи дисциплины:

- формирование у студентов практических познаний законов рыночной концепции хозяйствования;
- овладение понятийным аппаратом и терминологией логистики, ее роли в развитии российских реформ;
- познание объектов логистического управления: материальных, финансовых, информационных и сервисных потоков; логистических систем и их элементов; механизма государственной поддержки;
- знакомство с современными логистическими концепциями.

Учебная дисциплина «Основы логистики» обеспечивает формирование профессиональных и общих компетенций по всем видам деятельности ФГОС по специальности 23.02.01 Организация перевозок и управление на транспорте (по видам).

2. ПЕРЕЧЕНЬ ПЛАНИРУЕМЫХ РЕЗУЛЬТАТОВ ОБУЧЕНИЯ ПО ДИСЦИПЛИНЕ

Результатом освоения дисциплины «Основы логистики» является формирование у обучающихся следующих компетенций:

общих

- понимать сущность и социальную значимость своей будущей профессии, проявлять к ней устойчивый интерес (ОК 1);
- организовывать собственную деятельность, выбирать типовые методы и способы выполнения профессиональных задач, оценивать их эффективность и качество (ОК 2);
- принимать решения в стандартных и нестандартных ситуациях и нести за них ответственность (ОК 3);
- осуществлять поиск и использование информации, необходимой для эффективного выполнения профессиональных задач, профессионального и личностного развития (ОК 4);
- использовать информационно-коммуникационные технологии в профессиональной деятельности (ОК 5);
- работать в коллективе и команде, эффективно общаться с коллегами, руководством, потребителями (ОК 6);
- брать на себя ответственность за работу членов команды (подчиненных), результат выполнения заданий (ОК 7);
- самостоятельно определять задачи профессионального и личностного развития, заниматься самообразованием, осознанно планировать повышение квалификации (ОК 8);
- ориентироваться в условиях частой смены технологий в профессиональной деятельности (ОК 9);

профессиональных

- выполнять операции по осуществлению перевозочного процесса с применением современных информационных технологий управления перевозками (ПК 1.1);
- организовывать работу персонала по обеспечению безопасности перевозок и выбору оптимальных решений при работах в условиях нестандартных и аварийных ситуаций (ПК 1.2);
- оформлять документы, регламентирующие организацию перевозочного процесса (ПК 1.3);
- организовывать работу персонала по планированию и организации перевозочного процесса (ПК 2.1);

- организовывать работу персонала по обработке перевозочных документов и осуществлению расчетов за услуги, предоставляемые транспортными организациями (ПК 3.1);
- обеспечивать осуществление процесса управления перевозками на основе логистической концепции и организовывать рациональную переработку грузов (ПК 3.2);
- применять в профессиональной деятельности основные положения, регулирующие взаимоотношения пользователей транспорта и перевозчика (ПК 3.3).

В результате освоения дисциплины обучающийся должен:

| | |
|--------|--|
| Знать: | - методологический аппарат логистики; - взаимосвязь логистики и маркетинга; - закупочную логистику; - производственную логистику, толкающие и тянущие системы управления материальными потоками; - основы распределительной логистики. |
| Уметь: | - рассчитать транспортно-заготовительные расходы; - выбрать поставщика, перевозчика; - составить маршрут движения транспорта, управлять запасами на складе. |

3. МЕСТО ДИСЦИПЛИНЫ В СТРУКТУРЕ ОБРАЗОВАТЕЛЬНОЙ ПРОГРАММЫ

Дисциплина «Основы логистики» является вариативной дисциплиной профессионального цикла учебного плана по специальности 23.02.01 Организация перевозок и управление на транспорте (по видам).

4. ОБЪЕМ ДИСЦИПЛИНЫ С УКАЗАНИЕМ КОЛИЧЕСТВА АКАДЕМИЧЕСКИХ ЧАСОВ, ВЫДЕЛЕННЫХ НА РАБОТУ ОБУЧАЮЩИХСЯ ВО ВЗАИМОДЕЙСТВИИ С ПРЕПОДАВАТЕЛЕМ (ПО ВИДАМ УЧЕБНЫХ ЗАНЯТИЙ) И НА САМОСТОЯТЕЛЬНУЮ РАБОТУ

| общая | Трудоемкость дисциплины | | | | | | | СР |
|-------------------------------|------------------------------------|---------------------|-----------|--------------|---------------------------|----------|------|----|
| | во взаимодействии с преподавателем | | | | | | | |
| | лекции, уроки | практ.зан./семинары | лабор.зан | консультации | курсовые работы (проекты) | зачет/ДЗ | экс. | |
| <i>очная форма обучения</i> | | | | | | | | |
| 103 | 36 | 36 | | 6 | | | 6 | 25 |
| <i>заочная форма обучения</i> | | | | | | | | |
| 103 | 8 | 8 | | | | | 6 | 87 |

5. СОДЕРЖАНИЕ ДИСЦИПЛИНЫ, СТРУКТУРИРОВАННОЕ ПО ТЕМАМ (РАЗДЕЛАМ) С УКАЗАНИЕМ ОТВЕДЕННОГО НА НИХ КОЛИЧЕСТВА АКАДЕМИЧЕСКИХ ЧАСОВ И ВИДОВ УЧЕБНЫХ ЗАНЯТИЙ

5.1. Тематический план изучения дисциплины

Для студентов очной формы обучения:

| № | Тема, раздел | Работа обучающихся во взаимодействии с преподавателем | | | Самостоятельная работа | Осваиваемые элементы компетенций | Наименование оценочного средства |
|--|---------------------------|---|-------------------|----------------|------------------------|----------------------------------|----------------------------------|
| | | лекции, уроки | практ. занят./сем | лаборат. занят | | | |
| 1. Терминология, концептуальная и методологическая основа логистики | | | | | | | |
| 1 | Определение понятия логи- | 2 | 2 | | 1 | ОК 1- 9 | опрос |

| | | | | | | | |
|--|--|---|---|--|---|--|---------------------------------|
| | стики, этапы развития, экономический эффект от использования логистики | | | | | ПК 1.1-1.3 ПК 2.1 ПК 3.1-3.3 | |
| 2 | Концепция и функции логистики | 2 | 2 | | 1 | ОК 1-9 ПК 1.1-1.3 ПК 2.1 ПК 3.1-3.3 | практикоориентированное задание |
| 3 | Материальные потоки и логистические операции. Логистические системы | 2 | 2 | | 2 | ОК 1-9 ПК 1.1-1.3 ПК 2.1 ПК 3.1-3.3 | практикоориентированное задание |
| 4 | Методологический аппарат логистики | 2 | 2 | | 1 | ОК 1-9 ПК 1.1-1.3 ПК 2.1 ПК 3.1-3.3 | практикоориентированное задание |
| 5 | Учет издержек в логистике и его особенности | 2 | 2 | | 2 | ОК 1-9 ПК 1.1-1.3 ПК 2.1 ПК 3.1-3.3 | практикоориентированное задание |
| 2. Логистический подход к управлению материальными потоками в сферах производства и обращения | | | | | | | |
| 1 | Закупочная логистика и ее задачи | 2 | 2 | | 1 | ОК 1-9 ПК 1.1-1.3 ПК 2.1 ПК 3.1-3.3 | опрос |
| 2 | Производственная логистика | 2 | 2 | | 2 | ОК 1-9 ПК 1.1-1.3 ПК 2.1 ПК 3.1-3.3 | практикоориентированное задание |
| 3 | Распределительная логистика | 2 | 2 | | 2 | ОК 1-9 ПК 1.1-1.3 ПК 2.1 ПК 3.1-3.3 | практикоориентированное задание |
| 4 | Транспортная логистика | 2 | 2 | | 2 | ОК 1-9 ПК 1.1-1.3 ПК 2.1 ПК 3.1-3.3 | практикоориентированное задание |
| 5 | Информационные потоки в логистике | 2 | 2 | | 2 | ОК 1-9 ПК 1.1-1.3 ПК 2.1 ПК 3.1-3.3 | тест |
| 6 | Использование в логистике автоматической идентификации штриховых кодов | 2 | 2 | | 2 | ОК 1-9 ПК 1.1-1.3 ПК 2.1 ПК 3.1-3.3 | тест |
| 3. Запасы и склады в логистике | | | | | | | |
| 1 | Основные виды материальных запасов. Определение размера запасов | 4 | 4 | | 2 | ОК 1-9 ПК 1.1-1.3 ПК 2.1 ПК 3.1-3.3 | практикоориентированное задание |
| 2 | Склад как элемент логистической системы | 4 | 4 | | 2 | ОК 1-9 ПК 1.1-1.3 ПК 2.1 ПК 3.1-3.3 | практикоориентированное задание |
| 3 | Организация складских процессов с элементами логистики | 4 | 4 | | 2 | ОК 1-9 ПК 1.1-1.3 ПК 2.1 ПК 3.1-3.3 | практикоориентированное задание |
| 4 | Отбор ассортимента по заказу оптовых покупателей | 2 | 2 | | 1 | ОК 1-9 ПК 1.1-1.3 | тест |

| | | | | | | | |
|--------------------------------------|--|-----------|-----------|--|-----------|----------------------|---------|
| | | | | | | ПК 2.1 ПК 3.1-3.3 | |
| ИТОГО | | 36 | 36 | | 25 | | |
| Консультации | | 6 | | | | | |
| Выполнение курсовой работы (проекта) | | | | | | | |
| Промежуточная аттестация | | 6 | | | | | экзамен |

Для студентов заочной формы обучения:

| № | Тема, раздел | Работа обучающихся во взаимодействии с преподавателем | | | Самостоятельная работа | Осваиваемые элементы компетенций | Наименование оценочного средства |
|--|--|---|--------------------|----------------|------------------------|---|----------------------------------|
| | | лекции, уроки | практ. занят. /сем | лаборат. занят | | | |
| 1. Терминология, концептуальная и методологическая основа логистики | | | | | | | |
| 1 | Определение понятия логистики, этапы развития, экономический эффект от использования логистики | 0,5 | 0,5 | | 6 | ОК 1- 9 ПК 1.1-1.3 ПК 2.1 ПК 3.1-3.3 | опрос |
| 2 | Концепция и функции логистики | 0,5 | 0,5 | | 5 | ОК 1- 9 ПК 1.1-1.3 ПК 2.1 ПК 3.1-3.3 | практикоориентированное задание |
| 3 | Материальные потоки и логистические операции. Логистические системы | 0,5 | 0,5 | | 5 | ОК 1- 9 ПК 1.1-1.3 ПК 2.1 ПК 3.1-3.3 | практикоориентированное задание |
| 4 | Методологический аппарат логистики | 0,5 | 0,5 | | 5 | ОК 1- 9 ПК 1.1-1.3 ПК 2.1 ПК 3.1-3.3 | практикоориентированное задание |
| 5 | Учет издержек в логистике и его особенности | 0,5 | 0,5 | | 6 | ОК 1- 9 ПК 1.1-1.3 ПК 2.1 ПК 3.1-3.3 | практикоориентированное задание |
| 2. Логистический подход к управлению материальными потоками в сферах производства и обращения | | | | | | | |
| 1 | Закупочная логистика и ее задачи | 0,5 | 0,5 | | 6 | ОК 1- 9 ПК 1.1-1.3 ПК 2.1 ПК 3.1-3.3 | опрос |
| 2 | Производственная логистика | 0,5 | 0,5 | | 6 | ОК 1- 9 ПК 1.1-1.3 ПК 2.1 ПК 3.1-3.3 | практикоориентированное задание |
| 3 | Распределительная логистика | 0,5 | 0,5 | | 6 | ОК 1- 9 ПК 1.1-1.3 ПК 2.1 ПК 3.1-3.3 | практикоориентированное задание |
| 4 | Транспортная логистика | 0,5 | 0,5 | | 6 | ОК 1- 9 ПК 1.1-1.3 ПК 2.1 ПК 3.1-3.3 | практикоориентированное задание |
| 5 | Информационные потоки в логистике | 0,5 | 0,5 | | 6 | ОК 1- 9 ПК 1.1-1.3 ПК 2.1 | тест |

| | | | | | | | |
|---------------------------------------|--|----------|----------|--|-----------|---|----------------------------------|
| | | | | | | ПК 3.1-3.3 | |
| 6 | Использование в логистике автоматической идентификации штриховых кодов | 0,5 | 0,5 | | 6 | ОК 1- 9 ПК 1.1-1.3 ПК 2.1 ПК 3.1-3.3 | тест |
| 3. Запасы и склады в логистике | | | | | | | |
| 1 | Основные виды материальных запасов. Определение размера запасов | 1 | 1 | | 6 | ОК 1- 9 ПК 1.1-1.3 ПК 2.1 ПК 3.1-3.3 | практико-ориентированное задание |
| 2 | Склад как элемент логистической системы | 0,5 | 0,5 | | 6 | ОК 1- 9 ПК 1.1-1.3 ПК 2.1 ПК 3.1-3.3 | практико-ориентированное задание |
| 3 | Организация складских процессов с элементами логистики | 0,5 | 0,5 | | 6 | ОК 1- 9 ПК 1.1-1.3 ПК 2.1 ПК 3.1-3.3 | практико-ориентированное задание |
| 4 | Отбор ассортимента по заказу оптовых покупателей | 0,5 | 0,5 | | 6 | ОК 1- 9 ПК 1.1-1.3 ПК 2.1 ПК 3.1-3.3 | тест |
| ИТОГО | | 8 | 8 | | 87 | | |
| Консультации | | | | | | | |
| Выполнение курсовой работы (проекта) | | | | | | | |
| Промежуточная аттестация | | | | | | 6 | экзамен |

5.2. Содержание учебной дисциплины

Тема 1: Терминология, концептуальная и методологическая основа логистики

Расширенная трактовка понятия логистики. Предпосылки развития логистики. Взаимосвязь логистики и маркетинга.

Концепция и функция логистики. Логистика и стратегическое планирование.

Понятие материального потока, их виды. Логистические операции. Виды логистических систем.

Методы решения логистических задач. Экспертная система в логистике. Принципы системного подхода.

Проблема учета издержек в логистике. Требования к системам учета издержек. Классификация издержек.

Тема 2: Логистический подход к управлению материальными потоками в сферах производства и обращения

Функции снабжения на предприятии. Задача «сделать или купить» в закупочной логистике. Задача выбора поставщика.

Понятие производственной логистики. Традиционная и логистическая концепции организации производства. Толкающие и тянущие системы управления материальными потоками в производственной логистике.

Понятие и задачи распределительной логистики. Логистический канал и распределительные цепи.

Задачи транспортной логистики. Выбор транспорта. Транспорт свой или наемный. Составление маршрутов движения автомобильного транспорта.

Задачи информационной логистики, информационные потоки, информационные системы. Виды информационных систем.

Задачи идентификации объектов. Применение штрихового кода EAN-13. Штриховой код на транспортной упаковке.

Тема 3: Запасы и склады в логистике

Понятие материального запаса. Основные виды материальных запасов. Развитие логистики как альтернатива росту материальных запасов. Определение оптимального размера текущего запаса. Удельные размеры на создание и хранение запасов. Определение размера страховых запасов и факторы, влияющие на их величину.

Виды складов. Функции складов. Определение максимального количества складов в зоне обслуживания. Определение места расположения склада на обслуживаемой территории.

Краткая характеристика складских операций. Входной контроль поставок товаров и учет на складе. Использование метода Парето (20/80) для принятия решения о размещении товаров на складе.

Использование штрих-кода для отбора ассортимента товаров оптовым покупателем. Отгрузка товаров со склада. Пакетирование грузовых единиц.

5.3. Содержание практических занятий

Тема 1. Терминология, концептуальная и методологическая основа логистики

Форма проведения занятия – *решение задач*

Темы:

1. Составление примеров логистической оптимизации материальных потоков в сфере обращения.

2. Определение оптимальной величины грузовой единицы.

3. Выбор месторасположения регионального склада.

4. Вычисление общих издержек снабжения предприятия.

5. Решение задачи прогнозирования объема перевозок.

Тема 2. Логистический подход к управлению материальными потоками в сферах производства и обращения

Форма проведения занятия – *решение задач*

Темы:

1. Решение задачи выбора поставщика из нескольких альтернатив по заданному набору критериев методом экспертных оценок.

2. Расчет оптимального размера партии закупаемого сырья (полуфабрикатов).

3. Решение задачи выбора перевозчика с использованием метода экспертных оценок.

4. Решение задачи выбора подвижного состава – «свой или наемный» по критерию совокупных затрат.

5. Принципы построения информационных систем.

6. Маркировка грузовых пакетов.

Тема 3. Запасы и склады в логистике

Форма проведения занятия – *решение задач*

Темы:

1. Расчет оптимального размера текущего запаса.

2. Определение месторасположения склада по заданной сети потребителей.

3. Размещение продукции на складах. Зонирование склада.

4. Определение места хранения товаров различной стоимости методом Парето.

5. Решение задачи минимизации трудозатрат на комплектовании заказа.

Консультации

Формы проведения консультаций: индивидуальные и (или) групповые.

6. ПЕРЕЧЕНЬ УЧЕБНО-МЕТОДИЧЕСКОГО ОБЕСПЕЧЕНИЯ ДЛЯ САМОСТОЯТЕЛЬНОЙ РАБОТЫ ОБУЧАЮЩИХСЯ ПО ДИСЦИПЛИНЕ

Для организации самостоятельной работы обучающихся по изучению дисциплины «Основы логистики» кафедрой подготовлены *Методические указания по организации самостоятельной работы и задания* для студентов специальности 23.02.01 Организация перевозок и управление на транспорте (по видам).

7. ТЕКУЩИЙ КОНТРОЛЬ И ПРОМЕЖУТОЧНАЯ АТТЕСТАЦИЯ ОБУЧАЮЩИХСЯ ПО ДИСЦИПЛИНЕ

Оценка результатов обучения осуществляется в ходе текущего контроля успеваемости и промежуточной аттестации.

Формы *текущего контроля* (оценочные средства): тест, опрос, практикоориентированное задание.

Для осуществления текущего контроля знаний, умений обучающихся используется комплект оценочных средств.

Промежуточная аттестация по итогам освоения дисциплины проводится в форме экзамена.

Билет на экзамен включает в себя один теоретический вопрос и практикоориентированное задание.

Для осуществления промежуточной аттестации обучающихся используется комплект оценочных средств по дисциплине.

8. ПЕРЕЧЕНЬ ОСНОВНОЙ И ДОПОЛНИТЕЛЬНОЙ УЧЕБНОЙ ЛИТЕРАТУРЫ, НЕОБХОДИМОЙ ДЛЯ ОСВОЕНИЯ ДИСЦИПЛИНЫ

8.1. Основная литература

| № п/п | Наименование | Кол-во экз. |
|-------|---|-------------|
| 1 | Гаджинский А. М. Логистика. 20-е изд. М.: Издательско-торговая корпорация «Дашков и К°», 2012. 484 с. | 10 |
| 2 | Федоров Л. С., Персианов В. А., Мухаметдинов И. Б. Общий курс транспортной логистики: учеб. пособие / под общ. ред. Л. С. Федорова. 2-е изд., стереотип. М.: КНОРУС, 2013. 312 с. | 15 |

8.2. Дополнительная литература

| № п/п | Наименование | Кол-во экз. |
|-------|--|-------------|
| 1 | Курганов В. М. Логистика. Транспорт и склад в цепи поставок товаров. Учебно-практическое пособие. 2-е изд. М.: Книжный мир, 2010. 512 с. | 15 |
| 2 | Саркисов С. В. Логистика: учеб. пособие. М.: Изд-во «Дело» АНХ, 2010. 368 с. | 30 |

8.3. Нормативные правовые акты

1. «Устав автомобильного транспорта и городского наземного электрического транспорта» от 08.11.2007 № 259-ФЗ. Режим доступа: ИПС «КонсультантПлюс».

2. Гражданский Кодекс Российской Федерации 2018 – 2017. Режим доступа: ИПС «КонсультантПлюс».

3. Трудовой кодекс РФ [Электронный ресурс]: Федеральный закон от 30.12.2001 № 197-ФЗ (с доп. и изм.). Режим доступа: ИПС «КонсультантПлюс».

9. ПЕРЕЧЕНЬ РЕСУРСОВ ИНФОРМАЦИОННО - ТЕЛЕКОММУНИКАЦИОННОЙ СЕТИ «ИНТЕРНЕТ», НЕОБХОДИМЫХ ДЛЯ ОСВОЕНИЯ ДИСЦИПЛИНЫ

1. Электронный каталог УТГУ:
в интернете http://109.200.102.42/cgi-bin/irbis64r_15/cgiirbis_64.exe?LNG=&C21COM=F&I21DBN=GORN&P21DBN=GORN
2. Электронно-библиотечная система образовательных и просветительских изданий: [электронный ресурс]. – URL <http://www.iqlib.ru>
3. Российское образование. Федеральный портал: [электронный ресурс]. – Поисковые системы www: Rambler, Mail, Yandex, Google и др.
4. Федеральный портал «Единое окно доступа к образовательным ресурсам» <http://window.edu.ru/window> и <http://window.edu.ru/window/catalog>.
5. Федеральный центр информационно-образовательных ресурсов – <http://fcior.edu.ru/>.
6. Федеральное хранилище «Единая коллекция цифровых образовательных ресурсов» – <http://school-collection.edu.ru/>.
7. Библиотекарь.Ру – электронная библиотека – <http://www.bibliotekar.ru>.
8. Информационный портал по логистике, транспорту и таможне – www.logistic.ru.

10. МЕТОДИЧЕСКИЕ УКАЗАНИЯ ДЛЯ ОБУЧАЮЩИХСЯ ПО ОСВОЕНИЮ ДИСЦИПЛИНЫ

Алгоритм работы студентов для качественного усвоения дисциплины включает в себя следующие действия:

1. Изучение рабочей программы дисциплины, что позволит правильно сориентироваться в системе требований, предъявляемых к студенту со стороны преподавателя.
2. Посещение и конспектирование лекций.
3. Обязательная подготовка к практическим занятиям.
4. Изучение основной и дополнительной литературы, нормативных правовых актов, интернет-источников.
5. Выполнение всех видов самостоятельной работы.

11. ПЕРЕЧЕНЬ ПРОГРАММНОГО ОБЕСПЕЧЕНИЯ, ИСПОЛЬЗУЕМОГО ПРИ ОСУЩЕСТВЛЕНИИ ОБРАЗОВАТЕЛЬНОГО ПРОЦЕССА ПО ДИСЦИПЛИНЕ

1. Альт-Прогноз 3 Отдельные организации
2. Альт-Инвест 6 Отдельные организации
3. MathCAD
4. MicrosoftWindows 8 Professional
5. Microsoft Office Standard 2013
6. MicrosoftSQLServerStandard 2014
7. MicrosoftOfficeProfessional 2013
8. GoldenSoftwreSurfer
9. StatisticaBase
10. «Комплекс Credo для ВУЗов – Майнфрейм Геология+геостатистика»,
11. «Комплекс Credo для ВУЗов – Майнфрейм технология»
12. MicrosoftSQLServerStandard 2014
13. Система распознавания текста ABBYY FineReader 12 Professional
14. Инженерное ПО MathWork MATLAB и MathWork Simulink
15. ИПС «КонсультантПлюс».

12. ОПИСАНИЕ МАТЕРИАЛЬНО-ТЕХНИЧЕСКОЙ БАЗЫ, НЕОБХОДИМОЙ ДЛЯ ОСУЩЕСТВЛЕНИЯ ОБРАЗОВАТЕЛЬНОГО ПРОЦЕССА ПО ДИСЦИПЛИНЕ

Реализация данной учебной дисциплины осуществляется с использованием материально-технической базы, обеспечивающей проведение всех видов учебных занятий обучающихся, предусмотренных программой учебной дисциплины, соответствующей действующим санитарным и противопожарным правилам и нормам, включающей:

специальные помещения, представляющие собой:

- учебные аудитории для проведения лекций;
- учебные аудитории для проведения практических занятий;
- учебные аудитории для групповых и индивидуальных консультаций;
- учебные аудитории для текущего контроля и промежуточной аттестации,
- аудитории (помещения) для самостоятельной работы;
- лаборатории (5203 «Безопасность движения», 2028 «Горнопромышленный транспорт»).

ЛИСТ ИЗМЕНЕНИЙ РАБОЧЕЙ ПРОГРАММЫ ДИСЦИПЛИНЫ

1. Раздел 7 дополнить следующими абзацами:

При реализации дисциплины используется балльно-рейтинговая система оценки учебной деятельности в соответствии с Положением о балльно-рейтинговой системе оценки учебной деятельности (учебном рейтинге) обучающихся в ФГБОУ ВО «Уральский государственный горный университет» (СМК ОД.Пл.04-06.222-2021).

Распределение баллов в рамках текущего рейтинга и рейтинга промежуточной аттестации по учебной дисциплине представлены в комплекте оценочных средств по дисциплине.

Полученные значения учебного рейтинга обучающихся в баллах переводятся в оценки, выставляемые по следующей шкале:

| Количество баллов | Отметка за экзамен/ зачёт с оценкой | Отметка о зачёте |
|-------------------|-------------------------------------|------------------|
| 80-100 | Отлично | Зачтено |
| 65-79 | Хорошо | |
| 50-64 | Удовлетворительно | |
| 0-49 | Неудовлетворительно | Не зачтено |

2. Рабочая программа актуализирована в части разделов:

- Перечень основной и дополнительной учебной литературы, необходимой для освоения дисциплины
- Перечень ресурсов информационно - телекоммуникационной сети «интернет», необходимых для освоения дисциплины
- Перечень программного обеспечения, используемого при осуществлении образовательного процесса по дисциплине

Одобрено на заседании кафедры ГМК. Протокол от «23» июня 2021 № 10.

И. о. заведующего кафедрой

подпись

Ю. А. Лагунова
И.О. Фамилия

МИНИСТЕРСТВО НАУКИ И ВЫСШЕГО ОБРАЗОВАНИЯ РФ

ФГБОУ ВО «Уральский государственный горный университет»



УТВЕРЖДАЮ

протокол по учебно-методическому
комплексу
С. А. Упоров

РАБОЧАЯ ПРОГРАММА ДИСЦИПЛИНЫ
ОП.12 ПОДВИЖНОЙ СОСТАВ
(АВТОМОБИЛЬНОГО ТРАНСПОРТА)

Специальность

23.02.01 Организация перевозок и управление на транспорте (по видам)

программа подготовки специалистов среднего звена

форма обучения: очная

на базе основного общего образования

год набора: 2021

Авторы: ст. пр. Абдулкаримов М. К.

Одобрена на заседании кафедры

Горных машин и комплексов

(название кафедры)

И.о. зав. кафедрой

(подпись)

Лагунова Ю. А.

(Фамилия И.О.)

Протокол № 10 от 23.06.2021

(Дата)

Рассмотрена методической комиссией факультета

Горно-механического

(название факультета)

Председатель

(подпись)

Осипов П. А.

(Фамилия И.О.)

Протокол № 10 от 18.06.2021

(Дата)

Екатеринбург
2021

Аннотация рабочей программы дисциплины Подвижной состав (автомобильного транспорта)

Трудоемкость дисциплины: 184 часа.

Цель дисциплины: формирование у студентов устойчивых знаний по применению автотранспортной техники, используемой на автомобильном транспорте и взаимодействию с другими видами транспорта.

Место дисциплины в структуре ОПОП: Дисциплина «Подвижной состав (автомобильного транспорта)» является вариативной дисциплиной профессионального цикла учебного плана по специальности **23.02.01 Организация перевозок и управление на транспорте (по видам).**

Компетенции, формируемые в процессе изучения дисциплины:

общие

- понимать сущность и социальную значимость своей будущей профессии, проявлять к ней устойчивый интерес (ОК 1);
- организовывать собственную деятельность, выбирать типовые методы и способы выполнения профессиональных задач, оценивать их эффективность и качество (ОК 2);
- принимать решения в стандартных и нестандартных ситуациях и нести за них ответственность (ОК 3);
- осуществлять поиск и использование информации, необходимой для эффективного выполнения профессиональных задач, профессионального и личностного развития (ОК 4);
- использовать информационно-коммуникационные технологии в профессиональной деятельности (ОК 5);
- работать в коллективе и команде, эффективно общаться с коллегами, руководством, потребителями (ОК 6);
- брать на себя ответственность за работу членов команды (подчиненных), результат выполнения заданий (ОК 7);
- самостоятельно определять задачи профессионального и личностного развития, заниматься самообразованием, осознанно планировать повышение квалификации (ОК 8);
- ориентироваться в условиях частой смены технологий в профессиональной деятельности (ОК 9);

профессиональные

- иметь первичные навыки работы с диагностическими стендами и приборами (ПК 4.2);
- выполнять мероприятия по подготовке и проведению контроля технического состояния автотранспортных средств (ПК 4.3).

Результат изучения дисциплины:

Уметь:

- разрабатывать мероприятия по эффективному использованию ресурсов и повышению производительности труда;
- работать с нормативной и правовой документацией по организации перевозок, с технологической документацией, со справочной литературой и другими информационными источниками;
- выбирать подвижной состав в соответствии с его эксплуатационными качествами и обеспечением эффективности выполнения перевозочного процесса;
- определять требуемое количество подвижного состава;

Знать:

- устройство и основы теории подвижного состава автомобильного транспорта;
- классификацию, основные характеристики и технические параметры автомобильного транспорта;
- свойства и показатели качества автомобильных эксплуатационных материалов.

СОДЕРЖАНИЕ

| | |
|--|----|
| Аннотация..... | 2 |
| 1. Цели освоения дисциплины..... | 4 |
| 2. Перечень планируемых результатов обучения по дисциплине..... | 4 |
| 3. Место дисциплины в структуре образовательной программы..... | 5 |
| 4. Объем дисциплины с указанием количества академических часов, выделенных на работу обучающихся во взаимодействии с преподавателем и на самостоятельную работу..... | 5 |
| 5. Содержание дисциплины, структурированное по темам (разделам) с указанием отведенного на них количества академических часов и видов учебных занятий..... | 5 |
| 6. Перечень учебно-методического обеспечения для самостоятельной работы обучающихся по дисциплине..... | 8 |
| 7. Текущий контроль и промежуточная аттестация обучающихся по дисциплине.... | 8 |
| 8. Перечень основной и дополнительной учебной литературы, необходимой для освоения дисциплины..... | 8 |
| 9. Перечень ресурсов информационно-телекоммуникационной сети «Интернет», необходимых для освоения дисциплины..... | 9 |
| 10. Методические указания для обучающихся по освоению дисциплины..... | 9 |
| 11. Перечень программного обеспечения, используемого при осуществлении образовательного процесса по дисциплине..... | 10 |
| 12. Описание материально-технической базы, необходимой для осуществления образовательного процесса по дисциплине..... | 10 |

1. ЦЕЛИ ОСВОЕНИЯ ДИСЦИПЛИНЫ

Целью освоения учебной дисциплины «Подвижной состав (автомобильного транспорта)» является формирование у студентов устойчивых знаний по применению автотранспортной техники, используемой на автомобильном транспорте и взаимодействии с другими видами транспорта.

Задачи дисциплины:

- уяснение места и роли прогрессивных технологий и научной организации в перевозочном процессе на автомобильном транспорте;
- овладение знаниями о современных и перспективных технологических процессах перевозки различных грузов как универсальным, так и специализированным подвижным составом автомобильного транспорта;
- приобретение знаний конструктивных особенностей подвижного состава.
- формирование умений решать тематические задания и производить оценку конструктивных элементов автомобиля.

Учебная дисциплина «Подвижной состав (автомобильного транспорта)» обеспечивает формирование профессиональных и общих компетенций по всем видам деятельности ФГОС по специальности 23.02.01 Организация перевозок и управление на транспорте (по видам).

2. ПЕРЕЧЕНЬ ПЛАНИРУЕМЫХ РЕЗУЛЬТАТОВ ОБУЧЕНИЯ ПО ДИСЦИПЛИНЕ

Результатом освоения дисциплины «Подвижной состав (автомобильного транспорта)» является формирование у обучающихся следующих компетенций:

общих

- понимать сущность и социальную значимость своей будущей профессии, проявлять к ней устойчивый интерес (ОК 1);
- организовывать собственную деятельность, выбирать типовые методы и способы выполнения профессиональных задач, оценивать их эффективность и качество (ОК 2);
- осуществлять поиск и использование информации, необходимой для эффективного выполнения профессиональных задач, профессионального и личностного развития (ОК 4);
- использовать информационно-коммуникационные технологии в профессиональной деятельности (ОК 5);
- самостоятельно определять задачи профессионального и личностного развития, заниматься самообразованием, осознанно планировать повышение квалификации (ОК 8);
- ориентироваться в условиях частой смены технологий в профессиональной деятельности (ОК 9);

профессиональных

- иметь первичные навыки работы с диагностическими стендами и приборами (ПК 4.2);
- выполнять мероприятия по подготовке и проведению контроля технического состояния автотранспортных средств (ПК 4.3).

В результате освоения дисциплины обучающийся должен:

| | |
|--------|--|
| Знать: | <ul style="list-style-type: none">- устройство и основы теории подвижного состава автомобильного транспорта;- классификацию, основные характеристики и технические параметры автомобильного транспорта;- свойства и показатели качества автомобильных эксплуатационных материалов. |
|--------|--|

| | |
|--------|---|
| Уметь: | <ul style="list-style-type: none"> - разрабатывать мероприятия по эффективному использованию ресурсов и повышению производительности труда; - работать с нормативной и правовой документацией по организации перевозок, с технологической документацией, со справочной литературой и другими информационными источниками; - выбирать подвижной состав в соответствии с его эксплуатационными качествами и обеспечением эффективности выполнения перевозочного процесса; - определять требуемое количество подвижного состава. |
|--------|---|

3. МЕСТО ДИСЦИПЛИНЫ В СТРУКТУРЕ ОБРАЗОВАТЕЛЬНОЙ ПРОГРАММЫ

Дисциплина «Подвижной состав (автомобильного транспорта)» является вариативной дисциплиной профессионального цикла учебного плана по специальности 23.02.01 Организация перевозок и управление на транспорте (по видам).

4. ОБЪЕМ ДИСЦИПЛИНЫ С УКАЗАНИЕМ КОЛИЧЕСТВА АКАДЕМИЧЕСКИХ ЧАСОВ, ВЫДЕЛЕННЫХ НА РАБОТУ ОБУЧАЮЩИХСЯ ВО ВЗАИМОДЕЙСТВИИ С ПРЕПОДАВАТЕЛЕМ (ПО ВИДАМ УЧЕБНЫХ ЗАНЯТИЙ) И НА САМОСТОЯТЕЛЬНУЮ РАБОТУ

| общая | Трудоёмкость дисциплины | | | | | | | СР |
|-------------------------------|------------------------------------|---------------------|-----------|--------------|---------------------------|----------|------|-----|
| | во взаимодействии с преподавателем | | | | | | | |
| | лекции, уроки | практ.зан./семинары | лабор.зан | консультации | курсовые работы (проекты) | зачет/ДЗ | экс. | |
| <i>очная форма обучения</i> | | | | | | | | |
| 184 | 54 | 72 | | 7 | | + | | 51 |
| <i>заочная форма обучения</i> | | | | | | | | |
| 184 | 8 | 8 | | | | + | | 168 |

5. СОДЕРЖАНИЕ ДИСЦИПЛИНЫ, СТРУКТУРИРОВАННОЕ ПО ТЕМАМ (РАЗДЕЛАМ) С УКАЗАНИЕМ ОТВЕДЕННОГО НА НИХ КОЛИЧЕСТВА АКАДЕМИЧЕСКИХ ЧАСОВ И ВИДОВ УЧЕБНЫХ ЗАНЯТИЙ

5.1. Тематический план изучения дисциплины

Для студентов очной формы обучения:

| № | Тема, раздел | Работа обучающихся во взаимодействии с преподавателем | | | Самостоятельная работа | Осваиваемые элементы компетенций | Наименование оценочного средства |
|---|--|---|--------------------|----------------|------------------------|----------------------------------|----------------------------------|
| | | лекции, уроки | практ. занят. /сем | лаборат. занят | | | |
| 1 | Основные понятия о транспорте и транспортном процессе | 10 | 14 | | 10 | ОК 1-2; ОК 8-9; ПК 4.2-4.3 | тест |
| 2 | Подвижной состав автомобильного транспорта | 10 | 14 | | 10 | ОК 4-5; ОК-8-9; ПК 4.2-4.3 | тест |
| 3 | Грузы и грузопотоки | 10 | 14 | | 10 | ОК 4-5; ПК 4.2-4.3 | тест |
| 4 | Технико-экономические показатели работы подвижного состава при перевозках грузов | 14 | 16 | | 11 | ОК 4-5; ПК 4.2-4.3 | тест |

| | | | | | | | |
|---|--|----|----|--|----|----------------------------------|-------|
| 5 | Оперативное управление перевозками автотранспортом грузов и пассажиров | 10 | 14 | | 10 | ОК 4-5; ОК 8-9; ПК 4.2-4.3 | тест |
| | Консультации | 7 | | | | | |
| | Промежуточная аттестация | 2 | | | | | зачет |

Для студентов заочной формы обучения:

| № | Тема, раздел | Работа обучающихся во взаимодействии с преподавателем | | | Самостоятельная работа | Осваиваемые элементы компетенций | Наименование оценочного средства |
|---|--|---|--------------------|----------------|------------------------|----------------------------------|----------------------------------|
| | | лекции, уроки | практ. занят. /сем | лаборат. занят | | | |
| 1 | Основные понятия о транспорте и транспортном процессе | 1 | 1 | | 34 | ОК 1-2; ОК 8-9; ПК 4.2-4.3 | тест |
| 2 | Подвижной состав автомобильного транспорта | 2 | 2 | | 34 | ОК 4-5; ОК-8-9; ПК 4.2-4.3 | тест |
| 3 | Грузы и грузопотоки | 2 | 2 | | 32 | ОК 4-5; ПК 4.2-4.3 | тест |
| 4 | Технико-экономические показатели работы подвижного состава при перевозках грузов | 2 | 2 | | 34 | ОК 4-5; ПК 4.2-4.3 | тест |
| 5 | Оперативное управление перевозками автотранспортом грузов и пассажиров | 1 | 1 | | 34 | ОК 4-5; ОК 8-9; ПК 4.2-4.3 | тест |
| | Консультации | | | | | | |
| | Промежуточная аттестация | 3 | | | | | зачет |

5.2. Содержание учебной дисциплины

Тема 1: Основные понятия о транспорте и транспортном процессе

Значение и роль автотранспорта. Структура управления перевозками. Функции и задачи основных служб автотранспортных предприятий (АТП). Принципы работы автомобильного транспорта в рыночных условиях. Классификация автоперевозок. Лицензирование.

Тема 2: Подвижной состав автомобильного транспорта

Классификация автомобильного транспорта. Условия эксплуатации и основные эксплуатационные качества подвижного состава.

Тема 3: Грузы и грузопотоки

Классификация грузов по отдельным признакам. Тара, ее назначение и характеристики. Объем перевозок грузов, грузооборот, грузопотоки.

Тема 4: Технико-экономические показатели работы подвижного состава при перевозках грузов

Транспортный процесс перевозки грузов и его составные элементы. Грузоподъемность и автомобильный парк подвижного состава. Пробег подвижного состава, виды пробегов. Способы повышения использования грузоподъемности подвижного состава. Организация перевозки грузов и пассажиров.

Тема 5: Оперативное управление перевозками автотранспортом грузов и пассажиров

Общие положения. Структура службы эксплуатации автотранспортного предприятия, ее задачи. Сущность и функции диспетчерского руководства работой подвижного

состава. Технические средства связи и эффективный контроль работы автотранспортных средств. Оперативный контроль за работой подвижного состава на линии. Диспетчерское управление движением автотранспорта.

5.3. Содержание практических занятий

Тема 1. Основные понятия о транспорте и транспортном процессе

Форма проведения занятия – *интерактивная*.

Темы:

1. Изучение задач организации автоперевозок.
2. Составление схемы автоперевозок.
3. Изучение основных функций и задач служб АТП.
4. Изучение эксплуатационных качеств и факторов, влияющих на выбор подвижного состава.

Тема 2. Подвижной состав автомобильного транспорта

Форма проведения занятия – *интерактивная*.

Темы:

1. Изучение принципов работы автомобильного транспорта в рыночных условиях.
2. Изучение подвижного состава, его работы, эксплуатационные условия, потребности и возможности.

Форма проведения занятия – *решение задач*

Тема:

3. Выбор подвижного состава для конкретных условий эксплуатации.

Тема 3. Грузы и грузопотоки

Форма проведения занятия – *активная*

Темы:

1. Изучение грузов, их свойств и видов.
2. Способы транспортировки.
3. Маркировка грузов.
4. Объем перевозок. Грузопоток.

Тема 4. Техничко-экономические показатели работы подвижного состава при перевозках грузов

Форма проведения занятия – *активная*

Темы:

1. Изучение видов пробегов подвижного состава.
2. Изучение показателей, влияющих на транспортно-эксплуатационную производительность подвижного состава.

3. Изучение вариантов перевозки грузов и пассажиров.

Форма проведения занятия – *решение задач*

Темы:

4. Определение коэффициента использования и выпуска автомобилей, видов пробегов подвижного состава.

5. Тяговый расчет АТС.

Тема 5. Оперативное управление перевозками автотранспортом грузов и пассажиров

Форма проведения занятия – *активная*

Темы:

1. Изучение процесса и схемы управления перевозками.
2. Изучение документации выпуска подвижного состава на линию (маршрут).

3. Изучение контроля работы АТС на линии.
 4. Изучение функций центральной диспетчерской службы.
- Форма проведения занятия – *решение задач*
5. Составление структурной схемы процесса управления и обобщенной схемы управления перевозками.
 6. Составление графика движения с указанием места и времени.

Консультации

Формы проведения консультаций: индивидуальные и групповые.

6. ПЕРЕЧЕНЬ УЧЕБНО-МЕТОДИЧЕСКОГО ОБЕСПЕЧЕНИЯ ДЛЯ САМОСТОЯТЕЛЬНОЙ РАБОТЫ ОБУЧАЮЩИХСЯ ПО ДИСЦИПЛИНЕ

Для организации самостоятельной работы обучающихся по изучению дисциплины «Подвижной состав (автомобильного транспорта)» кафедрой подготовлены *Методические указания по организации самостоятельной работы и задания для обучающихся специальности 23.02.01 Организация перевозок и управление на транспорте (по видам)*.

7. ТЕКУЩИЙ КОНТРОЛЬ И ПРОМЕЖУТОЧНАЯ АТТЕСТАЦИЯ ОБУЧАЮЩИХСЯ ПО ДИСЦИПЛИНЕ

Оценка результатов обучения осуществляется в ходе текущего контроля успеваемости и промежуточной аттестации.

Формы *текущего контроля* (оценочные средства): тест, практическое задание.

Для осуществления текущего контроля знаний, умений обучающихся используется комплект оценочных средств.

Промежуточная аттестация по итогам освоения дисциплины проводится в форме *зачета*.

Билет на зачет включает в себя один теоретический вопрос и практикоориентированное задание.

Для осуществления промежуточной аттестации обучающихся используется комплект оценочных средств по дисциплине.

8. ПЕРЕЧЕНЬ ОСНОВНОЙ И ДОПОЛНИТЕЛЬНОЙ УЧЕБНОЙ ЛИТЕРАТУРЫ, НЕОБХОДИМОЙ ДЛЯ ОСВОЕНИЯ ДИСЦИПЛИНЫ

8.1. Основная литература

| № п/п | Наименование | Кол-во экз. |
|----------|--|-------------|
| 1 | Пеньшин Н. В. Организация автомобильных перевозок [Электронный ресурс] : учеб. пособие для студентов 2, 3 и 4 курсов направления подготовки бакалавров 190700 «Технология транспортных процессов / Н. В. Пеньшин, А. А. Гуськов, Н. Ю. Залукаева. Тамбов: Изд-во ФГБОУ ВПО «ТГТУ», 2014. | Эл. ресурс |
| 2 | Тарасенко П.Н. Проектирование стационарных и подвижных ремонтных частей : пособие для курсантов специальности 1-37 01 06-02 «Техническая эксплуатация автомобилей (Военная автомобильная техника)» / П.Н. Тарасенко. Минск : БНТУ, 2018. 275 с. | Эл. ресурс |
| 3 | Воронцов И.И. Транспортные и погрузочно-разгрузочные средства: учебное пособие / И. И. Воронцов. СПб. : Изд-во СПбГЭУ, 2015. 91 с. | 1 |
| 4 | Организация грузовых автомобильных перевозок: учеб. пособие / Т. П. Воскресенская, И.В. Воскресенский; Сиб. гос. индустр. ун-т. Новокузнецк: Изд. центр СибГИУ, 2016. 178с. | 22 |
| 5 | Правила технической эксплуатации подвижного состава автомобильного транспорта | Эл. ресурс |

| | | |
|--|--|--|
| | [Электронный ресурс] / Электрон. текстовые данные. : ЭНАС, Техпроект, 2018. 20 с. Режим доступа: http://www.iprbookshop.ru/76869.html .— ЭБС «IPRbooks» | |
|--|--|--|

8.2. Дополнительная литература

| № п/п | Наименование | Кол-во экз. |
|-------|---|-------------|
| 1 | Воронков В.Ф. Процессы открытых горных работ: учебное пособие Подвижной состав автотранспорта 129 5.15. Расчёт подвижного состава 132 5.16. Организация работы карьерного автотранспорта 137 5.17. Вспомогательные работы при автотранспорте и их механизация 138 5.18. | Эл. ресурс |
| 2 | Левкин Г.Г. Основы логистики [Электронный ресурс]/ Левкин Г.Г. Электрон. текстовые данные. М.: Инфра-Инженерия, 2016. 240 с. Режим доступа: http://www.iprbookshop.ru/23314.html .— ЭБС «IPRbooks» | Эл. ресурс |

8.3. Нормативные правовые акты

1. Трудовой кодекс РФ [Электронный ресурс]: Федеральный закон от 30.12.2001 № 197-ФЗ (с доп. и изм.). - Режим доступа: ИПС «КонсультантПлюс».
2. Положение о техническом обслуживании и ремонте подвижного состава автомобильного транспорта [Электронный ресурс]: утв. Минавтотрансом РСФСР 20.09.1984. - Режим доступа: ИПС «КонсультантПлюс».

9. ПЕРЕЧЕНЬ РЕСУРСОВ ИНФОРМАЦИОННО - ТЕЛЕКОММУНИКАЦИОННОЙ СЕТИ «ИНТЕРНЕТ», НЕОБХОДИМЫХ ДЛЯ ОСВОЕНИЯ ДИСЦИПЛИНЫ

1. Электронный каталог УГГУ: в интернете http://109.200.102.42/cgi-bin/irbis64r_15/cgiirbis_64.exe?LNG=&C21COM=F&I21DBN=GORN&P21DBN=GORN
2. Электронно-библиотечная система образовательных и просветительских изданий: [электронный ресурс]. – URL <http://www.iqlib.ru>
3. Российское образование. Федеральный портал: [электронный ресурс]. – Поисковые системы www: Rambler, Mail, Yandex, Google и др. URL <http://www.edu.ru/modules>
4. Единое окно доступа к образовательным ресурсам: Информационная система: [электронный ресурс]. – URL <http://window.edu.ru>
5. Электронные библиотеки:
Государственная публичная научно-техническая библиотека России - www.gpntb.ru ;
Российская государственная библиотека - www.rsl.ru;
Российская национальная библиотека - <http://ner.ru/>;
ИПС «КонсультантПлюс»
E-library: электронная научная библиотека - <https://elibrary.ru>

10. МЕТОДИЧЕСКИЕ УКАЗАНИЯ ДЛЯ ОБУЧАЮЩИХСЯ ПО ОСВОЕНИЮ ДИСЦИПЛИНЫ

Алгоритм работы студентов для качественного усвоения дисциплины включает в себя следующие действия:

1. Изучение рабочей программы дисциплины, что позволит правильно сориентироваться в системе требований, предъявляемых к студенту со стороны преподавателя.
2. Посещение и конспектирование лекций.
3. Обязательная подготовка к практическим занятиям.

4. Изучение основной и дополнительной литературы, нормативных правовых актов, интернет-источников.

5. Выполнение всех видов самостоятельной работы.

11. ПЕРЕЧЕНЬ ПРОГРАММНОГО ОБЕСПЕЧЕНИЯ, ИСПОЛЬЗУЕМОГО ПРИ ОСУЩЕСТВЛЕНИИ ОБРАЗОВАТЕЛЬНОГО ПРОЦЕССА ПО ДИСЦИПЛИНЕ

1. Microsoft Office Standard 2013

2. Система распознавания текста ABBYY Fine Reader 12 Professional

3. Fine Reader 12 Professional

4. ИПС «КонсультантПлюс».

12. ОПИСАНИЕ МАТЕРИАЛЬНО-ТЕХНИЧЕСКОЙ БАЗЫ, НЕОБХОДИМОЙ ДЛЯ ОСУЩЕСТВЛЕНИЯ ОБРАЗОВАТЕЛЬНОГО ПРОЦЕССА ПО ДИСЦИПЛИНЕ

Реализация данной учебной дисциплины осуществляется с использованием материально-технической базы, обеспечивающей проведение всех видов учебных занятий обучающихся, предусмотренных программой учебной дисциплины, соответствующей действующим санитарным и противопожарным правилам и нормам, включающей:

специальные помещения, представляющие собой:

- учебные аудитории для проведения лекций;
- учебные аудитории для проведения практических занятий;
- учебные аудитории для групповых и индивидуальных консультаций;
- учебные аудитории для текущего контроля и промежуточной аттестации;
- аудитории (помещения) для самостоятельной работы;
- лаборатории (ауд. 5203, 5205, 5206, 2028).

ЛИСТ ИЗМЕНЕНИЙ РАБОЧЕЙ ПРОГРАММЫ ДИСЦИПЛИНЫ

1. Раздел 7 дополнить следующими абзацами:

При реализации дисциплины используется балльно-рейтинговая система оценки учебной деятельности в соответствии с Положением о балльно-рейтинговой системе оценки учебной деятельности (учебном рейтинге) обучающихся в ФГБОУ ВО «Уральский государственный горный университет» (СМК ОД.Пл.04-06.222-2021).

Распределение баллов в рамках текущего рейтинга и рейтинга промежуточной аттестации по учебной дисциплине представлены в комплекте оценочных средств по дисциплине.

Полученные значения учебного рейтинга обучающихся в баллах переводятся в оценки, выставляемые по следующей шкале:

| Количество баллов | Отметка за экзамен/ зачёт с оценкой | Отметка о зачёте |
|-------------------|-------------------------------------|------------------|
| 80-100 | Отлично | Зачтено |
| 65-79 | Хорошо | |
| 50-64 | Удовлетворительно | |
| 0-49 | Неудовлетворительно | Не зачтено |

2. Рабочая программа актуализирована в части разделов:

- Перечень основной и дополнительной учебной литературы, необходимой для освоения дисциплины
- Перечень ресурсов информационно - телекоммуникационной сети «интернет», необходимых для освоения дисциплины
- Перечень программного обеспечения, используемого при осуществлении образовательного процесса по дисциплине

Одобрено на заседании кафедры ГМК. Протокол от «23» июня 2021 № 10.

И. о. заведующего кафедрой

подпись

Ю. А. Лагунова
И.О. Фамилия

МИНИСТЕРСТВО НАУКИ И ВЫСШЕГО ОБРАЗОВАНИЯ РФ

ФГБОУ ВО «Уральский государственный горный университет»



УТВЕРЖДАЮ

Профессор по учебно-методическому
комплексу
С. А. Упоров

РАБОЧАЯ ПРОГРАММА ДИСЦИПЛИНЫ

ОП.13 ТЕХНИЧЕСКАЯ ДИАГНОСТИКА, ОБСЛУЖИВАНИЕ И РЕМОНТ ПОДВИЖНОГО СОСТАВА (АВТОМОБИЛЬНОГО ТРАНСПОРТА)

Специальность

23.02.01 Организация перевозок и управление на транспорте (по видам)

программа подготовки специалистов среднего звена

форма обучения: очная

на базе основного общего образования

год набора: 2021

Автор: Гаврилова Л. А., доцент, к.т.н.

Одобрена на заседании кафедры

Горных машин и комплексов

(название кафедры)

И.о. зав. кафедрой

(подпись)

Лагунова Ю. А.

(Фамилия И.О.)

Протокол № 10 от 23.06.2021

(Дата)

Рассмотрена методической комиссией
факультета

Горно-механического

(название факультета)

Председатель

(подпись)

Осипов П.А.

(Фамилия И.О.)

Протокол № 10 от 18.06.2021

(Дата)

Екатеринбург
2021

Аннотация рабочей программы дисциплины ОП.13 Техническая диагностика, обслуживание и ремонт подвижного состава (автомобильного транспорта)

Трудоемкость дисциплины: 151 час.

Цель дисциплины: формирование у студентов компетенций, связанных с основами определения технического состояния автомобилей в целом, их элементов и систем, а также восстановление их работоспособного состояния.

Место дисциплины в структуре ОПОП: Дисциплина «Техническая диагностика, обслуживание и ремонт подвижного состава (автомобильного транспорта)» является вариативной дисциплиной профессионального цикла учебного плана по специальности **23.02.01 Организация перевозок и управление на транспорте (по видам)**.

Компетенции, формируемые в процессе изучения дисциплины:

общие

- понимать сущность и социальную значимость своей будущей профессии, проявлять к ней устойчивый интерес (ОК 1);
- использовать информационно-коммуникационные технологии в профессиональной деятельности (ОК-5);
- работать в коллективе и команде, эффективно общаться с коллегами, руководством, потребителями (ОК-6);
- ориентироваться в условиях частой смены технологий в профессиональной деятельности (ОК-9);

профессиональные

- выполнять мероприятия по обеспечению безопасности на транспорте (ПК-4.1);
- иметь первичные навыки работы с диагностическими стендами и приборами (ПК-4.2).

Результат изучения дисциплины:

Уметь:

- осуществлять выбор подвижного состава и средств его технического обслуживания для конкретных условий эксплуатации;
- разрабатывать рациональные методы эксплуатации и организации ремонта подвижного состава;
- работать с нормативной и правовой документацией по организации перевозок, с технологической документацией, со справочной литературой и другими информационными источниками;
- систематизировать и обобщать информацию;
- выполнять мероприятия по обеспечению безопасности на транспорте;
- работать в коллективе и команде, эффективно общаться с коллегами, руководством, потребителями
- использовать информационно-коммуникационные технологии в профессиональной деятельности;
- работать с диагностическими стендами и приборами: диагностировать двигатели внутреннего сгорания и все его системы; диагностировать трансмиссию транспортных средств; выполнять работы по определению состояния тормозных систем транспортных средств; определять состояние рулевого управления;
- использовать результаты технической диагностики при определении объема регулировочных и ремонтных работ, а также при составлении плана планово-предупредительных работ.

Знать:

- устройство, конструкцию и принцип действия основных узлов и агрегатов автотранспортных систем (АТС);

- основные технологические и конструктивные мероприятия, повышающие надежность АТС;
- теоретические основы технической эксплуатации АТС, нормы, требования и основные технологии выполнения технического обслуживания (ТО) и ремонта (Р) подвижного состава.
- о закономерностях изменения технического состояния машин и их механизмов в процессе эксплуатации;
- методы и средства контроля технического состояния автомобилей и самоходного горного оборудования;
- технологические и организационные принципы проведения ТО, ремонта и диагностирования;
- правила безопасности при проведении диагностических работ.

СОДЕРЖАНИЕ

| | |
|--|----|
| Аннотация..... | 2 |
| 1. Цели освоения дисциплины..... | 5 |
| 2. Перечень планируемых результатов обучения по дисциплине..... | 5 |
| 3. Место дисциплины в структуре образовательной программы..... | 6 |
| 4. Объем дисциплины с указанием количества академических часов, выделенных на работу обучающихся во взаимодействии с преподавателем и на самостоятельную работу..... | 6 |
| 5. Содержание дисциплины, структурированное по темам (разделам) с указанием отведенного на них количества академических часов и видов учебных занятий..... | 7 |
| 6. Перечень учебно-методического обеспечения для самостоятельной работы обучающихся по дисциплине..... | 10 |
| 7. Текущий контроль и промежуточная аттестация обучающихся по дисциплине.... | 10 |
| 8. Перечень основной и дополнительной учебной литературы, необходимой для освоения дисциплины..... | 11 |
| 9. Перечень ресурсов информационно-телекоммуникационной сети «Интернет», необходимых для освоения дисциплины..... | 11 |
| 10. Методические указания для обучающихся по освоению дисциплины..... | 12 |
| 11. Перечень программного обеспечения, используемого при осуществлении образовательного процесса по дисциплине..... | 12 |
| 12. Описание материально-технической базы, необходимой для осуществления образовательного процесса по дисциплине..... | 12 |

1. ЦЕЛИ ОСВОЕНИЯ ДИСЦИПЛИНЫ

Целью освоения учебной дисциплины «Техническая диагностика, обслуживание и ремонт подвижного состава (автомобильного транспорта)» является формирование у студентов компетенций, связанных с основами определения технического состояния автомобилей в целом, их элементов и систем, а также восстановление их работоспособного состояния.

Задачи дисциплины:

- формирование знаний об общих понятиях технического диагностирования на транспорте;
- освоение методов решения задач диагностирования;
- формирование знаний о характеристиках основных элементов системы диагностирования;
- изучение методов и средств диагностирования автомобиля в целом, а также его элементов и систем.

Учебная дисциплина «Техническая диагностика, обслуживание и ремонт подвижного состава (автомобильного транспорта)» обеспечивает формирование профессиональных и общих компетенций по всем видам деятельности ФГОС по специальности 23.02.01 Организация перевозок и управление на транспорте (по видам).

2. ПЕРЕЧЕНЬ ПЛАНИРУЕМЫХ РЕЗУЛЬТАТОВ ОБУЧЕНИЯ ПО ДИСЦИПЛИНЕ

Результатом освоения дисциплины «Техническая диагностика, обслуживание и ремонт подвижного состава (автомобильного транспорта)» является формирование у обучающихся следующих компетенций:

общих

- понимать сущность и социальную значимость своей будущей профессии, проявлять к ней устойчивый интерес (ОК 1);
- использовать информационно-коммуникационные технологии в профессиональной деятельности (ОК-5);
- работать в коллективе и команде, эффективно общаться с коллегами, руководством, потребителями (ОК-6);
- ориентироваться в условиях частой смены технологий в профессиональной деятельности (ОК-9);

профессиональных

- выполнять мероприятия по обеспечению безопасности на транспорте (ПК 4.1);
- иметь первичные навыки работы с диагностическими стендами и приборами (ПК-4.2).

В результате освоения дисциплины обучающийся должен:

| | |
|--------|--|
| Знать: | <ul style="list-style-type: none">- устройство, конструкцию и принцип действия основных узлов и агрегатов автотранспортных систем (АТС);- основные технологические и конструктивные мероприятия, повышающие надежность АТС;- теоретические основы технической эксплуатации АТС, нормы, требования и основные технологии выполнения технического обслуживания (ТО) и ремонта (Р) подвижного состава.- о закономерностях изменения технического состояния машин и их механизмов в процессе эксплуатации;- методы и средства контроля технического состояния автомобилей и самоходного горного оборудования;- технологические и организационные принципы проведения ТО, ремонта и диагностирования;- правила безопасности при проведении диагностических работ. |
|--------|--|

| | |
|--------|--|
| Уметь: | <ul style="list-style-type: none"> - осуществлять выбор подвижного состава и средств его технического обслуживания для конкретных условий эксплуатации; - разрабатывать рациональные методы эксплуатации и организации ремонта подвижного состава; - работать с нормативной и правовой документацией по организации перевозок, с технологической документацией, со справочной литературой и другими информационными источниками; - систематизировать и обобщать информацию; - выполнять мероприятия по обеспечению безопасности на транспорте; - работать в коллективе и команде, эффективно общаться с коллегами, руководством, потребителями - использовать информационно-коммуникационные технологии в профессиональной деятельности; - работать с диагностическими стендами и приборами: диагностировать двигатели внутреннего сгорания и все его системы; диагностировать трансмиссию транспортных средств; выполнять работы по определению состояния тормозных систем транспортных средств; определять состояние рулевого управления; - использовать результаты технической диагностики при определении объема регулировочных и ремонтных работ, а также при составлении плана планово-предупредительных работ. |
|--------|--|

3. МЕСТО ДИСЦИПЛИНЫ В СТРУКТУРЕ ОБРАЗОВАТЕЛЬНОЙ ПРОГРАММЫ

Дисциплина «Техническая диагностика, обслуживание и ремонт подвижного состава (автомобильного транспорта)» является общепрофессиональной дисциплиной профессионального цикла учебного плана по специальности 23.02.01 Организация перевозок и управление на транспорте (по видам).

4. ОБЪЕМ ДИСЦИПЛИНЫ С УКАЗАНИЕМ КОЛИЧЕСТВА АКАДЕМИЧЕСКИХ ЧАСОВ, ВЫДЕЛЕННЫХ НА РАБОТУ ОБУЧАЮЩИХСЯ ВО ВЗАИМОДЕЙСТВИИ С ПРЕПОДАВАТЕЛЕМ (ПО ВИДАМ УЧЕБНЫХ ЗАНЯТИЙ) И НА САМОСТОЯТЕЛЬНУЮ РАБОТУ

| общая | Трудоемкость дисциплины | | | | | | | СР |
|-------------------------------|------------------------------------|-------------------------|-----------|--------------|------------------------------|--------------|------|-----|
| | во взаимодействии с преподавателем | | | | | | | |
| | лекции, уроки | практ.зан./ семинары | лабор.зан | консультации | курсовые работы (проекты) | зачет/ ДЗ | экс. | |
| <i>очная форма обучения</i> | | | | | | | | |
| 151 | 52 | 52 | | 5 | | | + | 42 |
| <i>заочная форма обучения</i> | | | | | | | | |
| 151 | 10 | 8 | | | | | + | 133 |

5. СОДЕРЖАНИЕ ДИСЦИПЛИНЫ, СТРУКТУРИРОВАННОЕ ПО ТЕМАМ (РАЗДЕЛАМ) С УКАЗАНИЕМ ОТВЕДЕННОГО НА НИХ КОЛИЧЕСТВА АКАДЕМИЧЕСКИХ ЧАСОВ И ВИДОВ УЧЕБНЫХ ЗАНЯТИЙ

5.1. Тематический план изучения дисциплины

Для студентов очной формы обучения:

| № | Тема, раздел | Работа обучающихся во взаимодействии с преподавателем | | | Самостоятельная работа | Осваиваемые элементы компетенций | Наименование оценочного средства |
|--------------------------|---|---|-------------------|----------------|------------------------|----------------------------------|----------------------------------|
| | | лекции, уроки | практ. занят./сем | лаборат. занят | | | |
| 1. | Техническое состояние автомобиля и причины его изменения | 4 | 6 | | 4 | ОК 1, ОК-5, ОК-6, ПК-4.1 | тест |
| 2. | Надежность и ремонтпригодность АТС | 6 | 4 | | 4 | ОК 1, ОК-5, ПК-4.1 | тест |
| 3. | Система технического обслуживания и ремонта автомобилей | 6 | 6 | | 4 | ОК 1, ОК-5, ПК 4.1 | тест |
| 4. | Диагностика технического состояния АТС | 12 | 10 | | 10 | ОК 1, ОК-5, ОК-9, ПК-4.1, ПК-4.2 | Тест, подготовка презентации |
| 5. | Организация технического обслуживания подвижного состава | 10 | 8 | | 8 | ОК 1, ОК-5, ОК-9, ПК-4.1 | тест |
| 6. | Оборудование для технического обслуживания подвижного состава | 4 | 8 | | 4 | ОК 1, ОК-5, ПК 4.1, ПК 4.2 | тест |
| 7. | Организация текущего и капитального ремонтов | 6 | 8 | | 4 | ОК 1, ОК-5, ОК-6, ОК-9, ПК 4.1 | тест, опрос |
| 8. | Основные направления научно-технического прогресса в области технической эксплуатации автомобилей | 4 | 2 | | 4 | ОК 1, ОК-5, ОК-6, ОК-9, ПК 4.1 | тест, опрос |
| ИТОГО | | 52 | 52 | | 42 | | |
| Консультации | | 5 | | | | | |
| Промежуточная аттестация | | | | | | | экзамен |

Для студентов заочной формы обучения:

| № | Тема, раздел | Работа обучающихся во взаимодействии с преподавателем | | | Самостоятельная работа | Осваиваемые элементы компетенций | Наименование оценочного средства |
|----|--|---|---------------------------|------------------|------------------------|----------------------------------|----------------------------------|
| | | лекции, уроки | практич. занятия/семinary | лаборат. занятия | | | |
| 1. | Техническое состояние автомобиля и причины его изменения | 1 | 1 | | 15 | ОК 1, ОК-5, ОК-6, ПК-4.1 | тест |
| 2. | Надежность и ремонтпригодность АТС | 1 | | | 15 | ОК 1, ОК-5, ПК-4.1 | Тест |
| 3. | Система технического обслуживания и ремонта автомобилей | 2 | 2 | | 15 | ОК 1, ОК-5, ПК 4.1 | Тест, опрос |

| | | | | | | | |
|----|---|-----------|----------|--|------------|----------------------------------|------------------------------|
| 4. | Диагностика технического состояния АТС | 2 | 2 | | 23 | ОК 1, ОК-5, ОК-9, ПК-4.1, ПК-4.2 | Тест, подготовка презентации |
| 5. | Организация технического обслуживания подвижного состава | 1 | | | 20 | ОК 1, ОК-5, ОК-9, ПК-4.1 | тест |
| 6. | Оборудование для технического обслуживания подвижного состава | 1 | 2 | | 15 | ОК 1, ОК-5, ПК 4.1, ПК 4.2 | Тест |
| 7. | Организация текущего и капитального ремонтов | 1 | 1 | | 15 | ОК 1, ОК-5, ОК-6, ОК-9, ПК 4.1 | тест, опрос |
| 8. | Основные направления научно-технического прогресса в области технической эксплуатации автомобилей | 1 | | | 15 | ОК 1, ОК-5, ОК-6, ОК-9, ПК 4.1 | тест, |
| | ИТОГО | 10 | 8 | | 133 | | |
| | Консультации | | | | | | |
| | Промежуточная аттестация | | | | | ОК 1, ОК-9, ПК 4.1, ПК 4.2 | экзамен |

5.2. Содержание учебной дисциплины

Тема 1: Техническое состояние автомобиля и причины его изменения

Факторы и условия, влияющие на состояние автомобиля. Вредные процессы, влияющие на состояние автомобиля. Износ рабочих поверхностей.

Тема 2: Надежность и ремонтпригодность АТС

Стандарт качества ISO. Надежность АТС. Оценка качества АТС. Диагностирование АТС. Работоспособность АТС.

Тема 3: Система технического обслуживания и ремонта автомобилей

Стратегии обеспечения работоспособности АТС. Основные задачи при формировании системы ТО. Нормативы ТО и Р.

Тема 4: Диагностика технического состояния АТС

Виды ТЭА. Цель диагностирования АТС. Методы и средства технической диагностики. Комплекс диагностирования.

Тема 5: Организация технического обслуживания подвижного состава

Виды технического обслуживания. Нормативы технического обслуживания. Особенности работ ТО. Схема технологического процесса АТП.

Тема 6: Оборудование для технического обслуживания подвижного состава

Постовые и участковые работы. Оборудование и приспособления применяемое при ТО. Контрольно-диагностическое оборудование.

Тема 7: Организация текущего и капитального ремонтов

Особенности ремонтных работ. Виды работ. Схемы технологических процессов.

Тема 8: Основные направления научно-технического прогресса в области технической эксплуатации автомобилей

Необходимость и целесообразность совершенствования и развития технической эксплуатации ТС. Важность экономии ресурсов. Принципиальное изменение планово-предупредительных систем.

5.3. Содержание практических занятий

Тема 1. Техническое состояние автомобиля и причины его изменения

Форма проведения занятия - изучение конструкции автомобиля

Основные вопросы:

1. Основные причины, приводящие к потере работоспособности машины в процессе её эксплуатации.
2. Виды износа деталей.
3. Техническое состояние и работоспособность автомобиля.
4. Понятие работоспособности автомобиля.
5. Понятие отказа автомобиля.
6. Основные технико-эксплуатационные свойства автомобиля.
7. Меры по предупреждению разрушения деталей машин.

Тема 2. Надежность и ремонтпригодность АТС

Форма проведения занятия – *опрос, тест.*

Основные вопросы:

1. Стандарт качества ISO.
2. Понятия надежности АТС.
3. Что называется работоспособностью АТС

Тема 3. Система технического обслуживания и ремонта автомобилей

Форма проведения занятия – *опрос, тест.*

Основные вопросы:

1. Техничко-экономический метод формирования системы ТО и ремонта.
2. Понятия об управлении и информации в системе автотранспорта.

Тема 4. Диагностика технического состояния АТС

Форма проведения занятия – *доклад по презентации, тест*

Основные вопросы/ темы презентации:

1. Последовательность проверки карбюраторных двигателей мотор-тестером.
2. Диагностирование систем освещения.
3. Стенды для диагностирования тормозов.
4. Диагностирование переднего моста.
5. Диагностирование и регулировка рулевого управления.
6. Диагностическая документация, ее движение и использование на АТП.
7. Диагностические карты и порядок их заполнения.
8. Диагностирование системы питания дизельных двигателей, переносные приборы, используемые для этой цели и порядок работы с ними.
9. Диагностирование и регулировка системы питания карбюраторных двигателей, переносные приборы, используемые для этой цели и порядок работы с ними.

Тема 5. Организация технического обслуживания подвижного состава

Форма проведения занятия – *опрос, тест.*

Основные вопросы/задания:

1. Содержание «Положения о ТО и ремонте подвижного состава автомобильного транспорта и его характеристика».
2. Назначение и принципиальные основы системы ТО на АТП.

Тема 6: Оборудование для технического обслуживания подвижного состава

Форма проведения занятия – *отчет, опрос, тест.*

Основные вопросы:

1. Назначение прибора (стенда).
2. Измеряемые параметры.
3. Место в цепочке ТО.

Тема 7: Организация текущего и капитального ремонтов

Форма проведения занятия – *опрос, тест.*

Основные вопросы:

1. Назначение и принципиальные основы системы ремонта.
2. Системы ремонтов, применяемые на АТП.

Тема 8: Основные направления научно-технического прогресса в области технической эксплуатации автомобилей

Форма проведения занятия – *опрос, тест.*

Основные вопросы:

1. Причины, создающие необходимость совершенствования технической эксплуатации ТС.
2. Целесообразность совершенствования технической эксплуатации ТС.
3. Направления экономии ресурсов.
4. Суть принципиального изменения планово-предупредительных систем.

Консультации

Формы проведения консультаций: индивидуальные и групповые.

6. ПЕРЕЧЕНЬ УЧЕБНО-МЕТОДИЧЕСКОГО ОБЕСПЕЧЕНИЯ ДЛЯ САМОСТОЯТЕЛЬНОЙ РАБОТЫ ОБУЧАЮЩИХСЯ ПО ДИСЦИПЛИНЕ

Для организации самостоятельной работы обучающихся по изучению дисциплины «Техническая диагностика, обслуживание и ремонт подвижного состава (автомобильного транспорта)» кафедрой подготовлены *Методические указания по организации самостоятельной работы и задания для обучающихся специальности 23.02.01 Организация перевозок и управление на транспорте (по видам).*

7. ТЕКУЩИЙ КОНТРОЛЬ И ПРОМЕЖУТОЧНАЯ АТТЕСТАЦИЯ ОБУЧАЮЩИХСЯ ПО ДИСЦИПЛИНЕ

Оценка результатов обучения осуществляется в ходе текущего контроля успеваемости и промежуточной аттестации.

Формы *текущего контроля* (оценочные средства): тест, опрос.

Для осуществления текущего контроля знаний, умений обучающихся используется комплект оценочных средств.

Промежуточная аттестация по итогам освоения дисциплины проводится в форме экзамена.

Билет на экзамен включает в себя **тест, два теоретических вопроса.**

Для осуществления промежуточной аттестации обучающихся используется комплект оценочных средств по дисциплине.

8. ПЕРЕЧЕНЬ ОСНОВНОЙ И ДОПОЛНИТЕЛЬНОЙ УЧЕБНОЙ ЛИТЕРАТУРЫ, НЕОБХОДИМОЙ ДЛЯ ОСВОЕНИЯ ДИСЦИПЛИНЫ

8.1. Основная литература

| № п/п | Наименование | Кол-во экз. |
|-------|--|-------------|
| 1 | Техническая диагностика на транспорте [Электронный ресурс] : учебное пособие / В.В. Лянденбургский [и др.]. Электрон. текстовые данные. Пенза: Пензенский государственный университет архитектуры и строительства, ЭБС АСВ, 2012. 252 с. 978-5-9282-0853-0. Режим доступа: http://www.iprbookshop.ru/75304.html | Эл.ресурс |
| 2 | Попов А. Г. Техническая диагностика самоходной техники: учебное пособие / А. Г. Попов ; Уральский государственный горный университет. 2-е изд., испр. и доп. Екатеринбург : УГГУ, 2011. 154 с. | 40 |

8.2. Дополнительная литература

| № п/п | Наименование | Кол-во экз. |
|-------|---|-------------|
| 1 | Савич Е.Л. Устройство и эксплуатация автомобилей для международных перевозок [Электронный ресурс]: учебное пособие / Е.Л. Савич, В.П. Ложечник, А.С. Гурский. Электрон. текстовые данные. Минск: Республиканский институт профессионального образования (РИПО), 2016. 412 с. 978-985-503-609-9. Режим доступа: http://www.iprbookshop.ru/67775.html | Эл.ресурс |
| 2 | Ганшкевич А.Ю. Диагностика грузоподъемных машин и экспертиза промышленной безопасности [Электронный ресурс]: учебное пособие / А.Ю. Ганшкевич. Электрон. текстовые данные. М.: Московская государственная академия водного транспорта, 2015. 67 с. 2227-8397. Режим доступа: http://www.iprbookshop.ru/65659.html | Эл.ресурс |
| 3 | Дрючин Д.А. Проектирование производственно-технической базы автотранспортных предприятий на основе их кооперации с сервисными предприятиями [Электронный ресурс]: учебное пособие / Д.А. Дрючин, Г.А. Шахалевич, С.Н. Якунин. Электрон. текстовые данные. Оренбург: Оренбургский государственный университет, ЭБС АСВ, 2016. 125 с. 978-5-7410-1563-6. Режим доступа: http://www.iprbookshop.ru/69936.html | Эл.ресурс |
| 4 | Афанасьев, Анатолий Ильич. Лекции по технической эксплуатации автомобилей и самоходного горного оборудования: учеб. пособие / Анатолий Ильич Афанасьев А. И. Екатеринбург : УГГГА, 2001. 92 с.: рис. Библиогр.: с. 90. Б. ц. | 20 |

8.3. Нормативные правовые акты

1. Трудовой кодекс РФ [Электронный ресурс]: Федеральный закон от 30.12.2001 № 197-ФЗ (с доп. и изм.). - Режим доступа: ИПС «КонсультантПлюс».
2. Положение о техническом обслуживании и ремонте подвижного состава автомобильного транспорта [Электронный ресурс]: утв. Минавтотрансом РСФСР 20.09.1984. - Режим доступа: ИПС «КонсультантПлюс».

9. ПЕРЕЧЕНЬ РЕСУРСОВ ИНФОРМАЦИОННО - ТЕЛЕКОММУНИКАЦИОННОЙ СЕТИ «ИНТЕРНЕТ», НЕОБХОДИМЫХ ДЛЯ ОСВОЕНИЯ ДИСЦИПЛИНЫ

1. Электронный каталог УГГУ:
в интернете http://109.200.102.42/cgi-bin/irbis64r_15/cgiirbis_64.exe?LNG=&C21COM=F&I21DBN=GORN&P21DBN=GORN
2. Электронно-библиотечная система образовательных и просветительских изданий: [электронный ресурс]. – URL <http://www.iqlib.ru>
3. Российское образование. Федеральный портал: [электронный ресурс]. – Поисковые системы www: Rambler, Mail, Yandex, Google и др.

URL <http://www.edu.ru/modules>

4. Единое окно доступа к образовательным ресурсам: Информационная система: [электронный ресурс]. – URL <http://window.edu.ru>

5. Электронные библиотеки:

Государственная публичная научно-техническая библиотека России - www.gpntb.ru ;

Российская государственная библиотека - www.rsl.ru;

Российская национальная библиотека - <http://ner.ru/>;

ИПС «КонсультантПлюс»

E-library: электронная научная библиотека - <https://elibrary.ru>

10. МЕТОДИЧЕСКИЕ УКАЗАНИЯ ДЛЯ ОБУЧАЮЩИХСЯ ПО ОСВОЕНИЮ ДИСЦИПЛИНЫ

Алгоритм работы студентов для качественного усвоения дисциплины включает в себя следующие действия:

1. Изучение рабочей программы дисциплины, что позволит правильно сориентироваться в системе требований, предъявляемых к студенту со стороны преподавателя.
2. Посещение и конспектирование лекций.
3. Обязательная подготовка к практическим занятиям.
4. Изучение основной и дополнительной литературы, нормативных правовых актов, интернет-источников.
5. Выполнение всех видов самостоятельной работы.

11. ПЕРЕЧЕНЬ ПРОГРАММНОГО ОБЕСПЕЧЕНИЯ, ИСПОЛЬЗУЕМОГО ПРИ ОСУЩЕСТВЛЕНИИ ОБРАЗОВАТЕЛЬНОГО ПРОЦЕССА ПО ДИСЦИПЛИНЕ

1. Microsoft Office Standard 2013
2. Система распознавания текста ABBYY Fine Reader 12 Professional
3. Fine Reader 12 Professional
4. ИПС «КонсультантПлюс».

13. ОПИСАНИЕ МАТЕРИАЛЬНО-ТЕХНИЧЕСКОЙ БАЗЫ, НЕОБХОДИМОЙ ДЛЯ ОСУЩЕСТВЛЕНИЯ ОБРАЗОВАТЕЛЬНОГО ПРОЦЕССА ПО ДИСЦИПЛИНЕ

Реализация данной учебной дисциплины осуществляется с использованием материально-технической базы, обеспечивающей проведение всех видов учебных занятий обучающихся, предусмотренных программой учебной дисциплины, соответствующей действующим санитарным и противопожарным правилам и нормам, включающей:

- специальные помещения, представляющие собой:
- учебные аудитории для проведения лекций;
 - учебные аудитории для проведения практических занятий;
 - учебные аудитории для групповых и индивидуальных консультаций;
 - учебные аудитории для текущего контроля и промежуточной аттестации;
 - аудитории (помещения) для самостоятельной работы;
 - лаборатории (ауд. 5203, 5205, 5206, 7001, 2028);
 - мастерские (ауд. 2026, 2025).

ЛИСТ ИЗМЕНЕНИЙ РАБОЧЕЙ ПРОГРАММЫ ДИСЦИПЛИНЫ

1. Раздел 7 дополнить следующими абзацами:

При реализации дисциплины используется балльно-рейтинговая система оценки учебной деятельности в соответствии с Положением о балльно-рейтинговой системе оценки учебной деятельности (учебном рейтинге) обучающихся в ФГБОУ ВО «Уральский государственный горный университет» (СМК ОД.Пл.04-06.222-2021).

Распределение баллов в рамках текущего рейтинга и рейтинга промежуточной аттестации по учебной дисциплине представлены в комплекте оценочных средств по дисциплине.

Полученные значения учебного рейтинга обучающихся в баллах переводятся в оценки, выставляемые по следующей шкале:

| Количество баллов | Отметка за экзамен/ зачёт с оценкой | Отметка о зачёте |
|-------------------|-------------------------------------|------------------|
| 80-100 | Отлично | Зачтено |
| 65-79 | Хорошо | |
| 50-64 | Удовлетворительно | |
| 0-49 | Неудовлетворительно | Не зачтено |

2. Рабочая программа актуализирована в части разделов:

- Перечень основной и дополнительной учебной литературы, необходимой для освоения дисциплины
- Перечень ресурсов информационно - телекоммуникационной сети «интернет», необходимых для освоения дисциплины
- Перечень программного обеспечения, используемого при осуществлении образовательного процесса по дисциплине

Одобрено на заседании кафедры ГМК. Протокол от «23» июня 2021 № 10.

И. о. заведующего кафедрой

подпись

Ю. А. Лагунова
И.О. Фамилия

МИНИСТЕРСТВО НАУКИ И ВЫСШЕГО ОБРАЗОВАНИЯ РФ

ФГБОУ ВО «Уральский государственный горный университет»



УТВЕРЖДАЮ

Проректор по учебно-методическому
комплексу
С. А. Упоров

РАБОЧАЯ ПРОГРАММА ДИСЦИПЛИНЫ

ПД.01 МАТЕМАТИКА: АЛГЕБРА, НАЧАЛА МАТЕМАТИЧЕСКОГО АНАЛИЗА, ГЕОМЕТРИЯ

Специальность

23.02.01 Организация перевозок и управление на транспорте (по видам)

программа подготовки специалистов среднего звена

базовая подготовка

форма обучения: очная

на базе основного общего образования

год набора: 2021

Автор: Озерова Т. С., ст. преподаватель

Одобрена на заседании кафедры

Математики

(название кафедры)

Зав. кафедрой

(подпись)

Сурнев В. Б.

(Фамилия И. О.)

Протокол № 8 от 22.06.2021

(Дата)

Рассмотрена методической комиссией

горно-механического факультета

(название факультета)

Председатель

(подпись)

Осипов П. А.

(Фамилия И. О.)

Протокол № 10 от 18.06.2021

(Дата)

Екатеринбург

2021

Рабочая программа дисциплины ПД.01 Математика: алгебра, начала геометрического анализа, геометрия согласована с выпускающей кафедрой горных машин и комплексов

И. о. заведующего кафедрой



Ю. А. Лагунова

Аннотация рабочей программы дисциплины
«Математика: алгебра, начала математического анализа, геометрия»

Трудоемкость дисциплины: 339 часов.

Цель дисциплины: формирование представлений о математике как универсальном языке науки, средстве моделирования явлений и процессов; развитие логического мышления и алгоритмической культуры, необходимых для будущей профессиональной деятельности; овладение математическими знаниями и умениями, необходимыми в повседневной жизни, для изучения смежных естественнонаучных дисциплин на базовом уровне и дисциплин профессионального цикла.

Результаты освоения учебной дисциплины:

личностные:

- сформированность мировоззрения, соответствующего современному уровню развития науки и общественной практики, основанного на диалоге культур, а также различных форм общественного сознания, осознание своего места в поликультурном мире (Л-4);
- сформированность основ саморазвития и самовоспитания в соответствии с общечеловеческими ценностями и идеалами гражданского общества; готовность и способность к самостоятельной, творческой и ответственной деятельности (Л-5);
- готовность и способность к образованию, в том числе самообразованию, на протяжении всей жизни; сознательное отношение к непрерывному образованию как условию успешной профессиональной и общественной деятельности (Л-9);
- осознанный выбор будущей профессии и возможностей реализации собственных жизненных планов; отношение к профессиональной деятельности как возможности участия в решении личных, общественных, государственных, общенациональных проблем (Л-13);

метапредметные:

- умение самостоятельно определять цели деятельности и составлять планы деятельности; самостоятельно осуществлять, контролировать и корректировать деятельность; использовать все возможные ресурсы для достижения поставленных целей и реализации планов деятельности; выбирать успешные стратегии в различных ситуациях (МП-1);
- владение навыками познавательной, учебно-исследовательской и проектной деятельности, навыками разрешения проблем; способность и готовность к самостоятельному поиску методов решения практических задач, применению различных методов познания (МП-3);
- готовность и способность к самостоятельной информационно-познавательной деятельности, владение навыками получения необходимой информации из словарей разных типов, умение ориентироваться в различных источниках информации, критически оценивать и интерпретировать информацию, получаемую из различных источников (МП-4);
- умение использовать средства информационных и коммуникационных технологий (далее - ИКТ) в решении когнитивных, коммуникативных и организационных задач с соблюдением требований эргономики, техники безопасности, гигиены, ресурсосбережения, правовых и этических норм, норм информационной безопасности (МП-5);

предметные:

- сформированность представлений о математике как части мировой культуры и о месте математики в современной цивилизации, о способах описания на математическом языке явлений реального мира (П-1);
- сформированность представлений о математических понятиях как о важнейших математических моделях, позволяющих описывать и изучать разные процессы и явления; понимание возможности аксиоматического построения математических теорий (П-2);

- владение методами доказательств и алгоритмов решения; умение их применять, проводить доказательные рассуждения в ходе решения задач (П-3);

- владение стандартными приемами решения рациональных и иррациональных, показательных, степенных, тригонометрических уравнений и неравенств, их систем; использование готовых компьютерных программ, в том числе для поиска пути решения и иллюстрации решения уравнений и неравенств (П-4);

- сформированность представлений об основных понятиях, идеях и методах математического анализа (П-5);

- владение основными понятиями о плоских и пространственных геометрических фигурах, их основных свойствах; сформированность умения распознавать на чертежах, моделях и в реальном мире геометрические фигуры; применение изученных свойств геометрических фигур и формул для решения геометрических задач и задач с практическим содержанием (П-6);

- сформированность представлений о процессах и явлениях, имеющих вероятностный характер, о статистических закономерностях в реальном мире, об основных понятиях элементарной теории вероятностей; умений находить и оценивать вероятности наступления событий в простейших практических ситуациях и основные характеристики случайных величин (П-7);

- владение навыками использования готовых компьютерных программ при решении задач (П-8).

СОДЕРЖАНИЕ

| | |
|--|----|
| 1 Цели освоения дисциплины | 6 |
| 2 Перечень планируемых результатов обучения по дисциплине | 6 |
| 3 Место дисциплины в структуре образовательной программы | 7 |
| 4 Объём дисциплины в зачетных единицах с указанием количества академических часов, выделенных на контактную работу обучающихся с преподавателем и на самостоятельную работу обучающихся | 7 |
| 5 Содержание дисциплины, структурированное по темам с указанием отведенного на них количества академических часов и видов учебных занятий | 6 |
| 6 Образовательные технологии | 8 |
| 7 Перечень учебно-методического обеспечения для самостоятельной работы обучающихся по дисциплине | 8 |
| 8 Оценочные материалы для проведения текущей и промежуточной аттестации по дисциплине | 12 |
| 9 Перечень основной и дополнительной учебной литературы, необходимой для освоения дисциплины | 12 |
| 10 Перечень ресурсов информационно-телекоммуникационной сети «Интернет», необходимых для освоения дисциплины | 13 |
| 11 Методические указания для обучающихся по освоению дисциплины | 13 |
| 12 Перечень информационных технологий, используемых при осуществлении образовательного процесса по дисциплине, включая перечень программного обеспечения и информационно-справочных систем | 13 |
| 13 Описание материально-технической базы, необходимой для осуществления образовательного процесса по дисциплине | 13 |

1 ЦЕЛИ ОСВОЕНИЯ ДИСЦИПЛИНЫ

Целью освоения учебной дисциплины «Математика: алгебра, начала математического анализа, геометрия» является формирование представлений о математике как универсальном языке науки, средстве моделирования явлений и процессов; развитие логического мышления и алгоритмической культуры, необходимых для будущей профессиональной деятельности; овладение математическими знаниями и умениями, необходимыми в повседневной жизни, для изучения смежных естественнонаучных дисциплин на базовом уровне и дисциплин профессионального цикла.

Для достижения указанной цели необходимо (задачи курса):

- изучение основных понятий и методов линейной алгебры;
- изучение основных понятий и методов математического анализа;
- изучение основных понятий и методов дискретной математики;
- изучение основных понятий и методов теории вероятностей и математической статистики;
- формирование навыков и умений решения типовых задач и работы со специальной литературой.

2 ПЕРЕЧЕНЬ ПЛАНИРУЕМЫХ РЕЗУЛЬТАТОВ ОБУЧЕНИЯ ПО ДИСЦИПЛИНЕ

Результатом освоения дисциплины «Математика: алгебра, начала математического анализа, геометрия» является формирование у обучающихся следующих компетенций:

личностных:

- сформированность мировоззрения, соответствующего современному уровню развития науки и общественной практики, основанного на диалоге культур, а также различных форм общественного сознания, осознание своего места в поликультурном мире (Л-4);
- сформированность основ саморазвития и самовоспитания в соответствии с общечеловеческими ценностями и идеалами гражданского общества; готовность и способность к самостоятельной, творческой и ответственной деятельности (Л-5);
- готовность и способность к образованию, в том числе самообразованию, на протяжении всей жизни; сознательное отношение к непрерывному образованию как условию успешной профессиональной и общественной деятельности (Л-9);
- осознанный выбор будущей профессии и возможностей реализации собственных жизненных планов; отношение к профессиональной деятельности как возможности участия в решении личных, общественных, государственных, общенациональных проблем (Л-13);

метапредметных:

- умение самостоятельно определять цели деятельности и составлять планы деятельности; самостоятельно осуществлять, контролировать и корректировать деятельность; использовать все возможные ресурсы для достижения поставленных целей и реализации планов деятельности; выбирать успешные стратегии в различных ситуациях (МП-1);
- владение навыками познавательной, учебно-исследовательской и проектной деятельности, навыками разрешения проблем; способность и готовность к самостоятельному поиску методов решения практических задач, применению различных методов познания (МП-3);
- готовность и способность к самостоятельной информационно-познавательной деятельности, владение навыками получения необходимой информации из словарей разных типов, умение ориентироваться в различных источниках информации, критически оценивать и интерпретировать информацию, получаемую из различных источников (МП-4);
- умение использовать средства информационных и коммуникационных технологий (далее - ИКТ) в решении когнитивных, коммуникативных и организационных задач с

соблюдением требований эргономики, техники безопасности, гигиены, ресурсосбережения, правовых и этических норм, норм информационной безопасности (МП-5);

предметных:

- сформированность представлений о математике как части мировой культуры и о месте математики в современной цивилизации, о способах описания на математическом языке явлений реального мира (П-1);

- сформированность представлений о математических понятиях как о важнейших математических моделях, позволяющих описывать и изучать разные процессы и явления; понимание возможности аксиоматического построения математических теорий (П-2);

- владение методами доказательств и алгоритмов решения; умение их применять, проводить доказательные рассуждения в ходе решения задач (П-3);

- владение стандартными приемами решения рациональных и иррациональных, показательных, степенных, тригонометрических уравнений и неравенств, их систем; использование готовых компьютерных программ, в том числе для поиска пути решения и иллюстрации решения уравнений и неравенств (П-4);

- сформированность представлений об основных понятиях, идеях и методах математического анализа (П-5);

- владение основными понятиями о плоских и пространственных геометрических фигурах, их основных свойствах; сформированность умения распознавать на чертежах, моделях и в реальном мире геометрические фигуры; применение изученных свойств геометрических фигур и формул для решения геометрических задач и задач с практическим содержанием (П-6);

- сформированность представлений о процессах и явлениях, имеющих вероятностный характер, о статистических закономерностях в реальном мире, об основных понятиях элементарной теории вероятностей; умений находить и оценивать вероятности наступления событий в простейших практических ситуациях и основные характеристики случайных величин (П-7);

- владение навыками использования готовых компьютерных программ при решении задач (П-8).

3 МЕСТО ДИСЦИПЛИНЫ В СТРУКТУРЕ ОБРАЗОВАТЕЛЬНОЙ ПРОГРАММЫ

Дисциплина «Математика: алгебра, начала математического анализа, геометрия» является дисциплиной общеобразовательного и профильного цикла учебного плана по направлению подготовки 23.02.01 «Организация перевозок и управление на транспорте (по видам)».

4 ОБЪЕМ УЧЕБНОЙ ДИСЦИПЛИНЫ

очная форма обучения

Максимальная учебная нагрузка обучающихся составляет 339 часов, в том числе: аудиторная (обязательная) нагрузка обучающихся – 226 часов; консультации – 18 часов; внеаудиторная самостоятельная работа студентов - 95 часов.

5 СТРУКТУРА И СОДЕРЖАНИЕ УЧЕБНОЙ ДИСЦИПЛИНЫ

5.1 Тематический план изучения дисциплины

Для студентов очной формы обучения:

| № | Тема, раздел | Трудоемкость дисциплины | | | |
|----|---|-------------------------|-------------------------------------|------------------------|----------------------------------|
| | | лекции, уроки | практ. за- нят./се- минары | лабо- рат. занят | Самостоя- тельная ра- бота |
| 1. | Раздел 1. Элементы линейной алгебры. | 16 | 18 | - | 15 |
| 2. | Раздел 2. Комплексные числа. | 14 | 14 | - | 16 |
| 3. | Раздел 3. Элементы математического анализа. | 16 | 18 | - | 16 |
| 4. | Раздел 4. Основы дискретной математики. | 16 | 18 | - | 16 |
| 5. | Раздел 5. Элементы теории вероятностей. | 20 | 28 | - | 16 |
| 6. | Раздел 6. Элементы математической статистики. | 20 | 28 | - | 16 |
| | ИТОГО | 102 | 124 | - | 95 |

5.2 Содержание учебной дисциплины

Раздел 1. Элементы линейной алгебры и аналитической геометрии

Тема 1.1. Матрицы.

Понятие матрицы. Виды матриц. Основные операции над матрицами. Свойства операций над матрицами.

Тема 1.2. Определители.

Определители. Свойства определителей. Миноры и алгебраические дополнения. Вычисление определителей. Обратная матрица.

Тема 1.3. Системы линейных алгебраических уравнений.

Основные понятия систем линейных уравнений. Матричный метод и метод Крамера.

Раздел 2. Комплексные числа.

Тема 2.1. Определение комплексного числа. Алгебраическая, тригонометрическая и показательная формы записи комплексного числа. Геометрическая интерпретация комплексного числа.

Тема 2.2. Действия над комплексными числами в алгебраической форме. Перевод из одной формы записи в другую.

Раздел 3. Элементы математического анализа.

Тема 3.1. Введение в математический анализ.

Числовые промежутки, окрестность точки. Понятие функции одной переменной, способы задания, основные характеристики. Основные элементарные функции и их графики. Предел функции. Бесконечно малые функции и их свойства. Связь функций, имеющих предел с бесконечно малыми. Теоремы о вычислении пределов суммы, произведения и частного. Бесконечно большие функции, их связь с бесконечно малыми.

Тема 3.2. Производная. Дифференциал.

Понятие производной, ее механический и геометрический смысл. Правила дифференцирования постоянной, суммы, разности, произведения и частного функций. Производные основных элементарных функций. Производная сложной функции. Таблица производных. Производные 1-го и 2-го порядков.

Тема 3.3. Приложения производной функции одной переменной.

Возрастание и убывание функции. Достаточные условия возрастания и убывания. Экстремумы. Необходимое и достаточное условия экстремумов. Наибольшее и наименьшее значения функции на отрезке. Выпуклость и вогнутость графика функции, точки перегиба. Достаточные условия выпуклости и вогнутости. Необходимые и достаточные условия перегибов. Вертикальные и наклонные асимптоты графика функции. Общая схема исследования функций и построения графиков.

Раздел 4. Основы дискретной математики.

Тема 4.1. Понятие множества. Квалификация множеств. Мощность множества. Способы задания множеств. Теоретико-множественные диаграммы.

Раздел 5. Элементы теории вероятностей.

Тема 5.1. Основные понятия и теоремы теории вероятностей.

Случайные события. Классическое, статистическое и геометрическое определения вероятности случайного события. Основные формулы комбинаторики. Алгебра событий, теоремы сложения и умножения вероятностей. Формула полной вероятности. Формула Байеса. Повторные независимые испытания: формула Бернулли, локальная и интегральная теоремы Лапласа, формула Пуассона.

Тема 5.2. Основные законы распределения случайных величин.

Дискретные и непрерывные случайные величины. Ряд распределения дискретной случайной величины. Распределения Бернулли и Пуассона. Числовые характеристики случайных величин. Свойства математического ожидания и дисперсии. Функция распределения случайной величины и ее свойства. Непрерывная случайная величина, плотность распределения, свойства плотности распределения. Равномерное и показательное распределения. Вероятность попадания случайной величины в заданный промежуток. Числовые характеристики непрерывной случайной величины.

Раздел 6. Элементы математической статистики.

Тема 6.1. Вариационные ряды и их характеристики.

Вариационные ряды их графическое изображение. Средние величины. Показатели вариации. Начальные и центральные моменты вариационного ряда.

Тема 6.2. Статистические оценки параметров распределения

Задача и ее распределение. Генеральная и выборочная совокупность. Повторная и бесповторная выборка. Репрезентативная выборка. Способы отбора, применяемые на практике. Эффективность и состоятельность оценок. Гистограммы и полигоны частот. Статистическое распределение выборки. Эмпирическая функция распределения. Точечные оценки параметров. Метод максимального правдоподобия. Основные статистические распределения. Доверительные интервалы для генеральной средней и генеральной доли признака. Объем выборки. Доверительный интервал для дисперсии.

Тема 6.3. Проверка статистических гипотез.

Понятие о статистической проверке статистических гипотез. Проверка гипотезы о виде закона распределения изучаемой случайной величины. Критерий согласия. Статистические методы обработки данных.

Консультации

Формы проведения консультаций: индивидуальные и (или) групповые.

6 ПЕРЕЧЕНЬ УЧЕБНО-МЕТОДИЧЕСКОГО ОБЕСПЕЧЕНИЯ ДЛЯ САМОСТОЯТЕЛЬНОЙ РАБОТЫ ОБУЧАЮЩИХСЯ ПО ДИСЦИПЛИНЕ

Для организации самостоятельной работы обучающихся по изучению дисциплины «Математика: алгебра, начала алгебраического анализа, геометрия» кафедрой подготовлено *методические указания по организации самостоятельной работы и задания для обучающихся специальности 23.02.01 «Организация перевозок и управление на транспорте (по видам)»*.

Обоснование затрат времени на самостоятельную работу обучающихся (СРО)

Суммарный объем часов на СРО очной формы обучения составляет 95 часов.

| № п/п | Виды самостоятельной работы | Единица измерения | Норма времени, час | Расчетная трудоемкость СРО по нормам, час. | Принятая трудоемкость СРО, час. |
|-------|--|-------------------|--------------------|--|---------------------------------|
| 1 | Повторение материала лекций | 1 час | 0,1-14,0 | $5,0 \times 6 = 30$ | 30 |
| 2 | Самостоятельное изучение тем дисциплины | 1 тема | 0,1-18,0 | $5,0 \times 6 = 30$ | 30 |
| 3 | Ответы на вопросы для самопроверки (самоконтроля) | 1 тема | 0,1-10,0 | $1 \times 20 = 20$ | 20 |
| 5 | Подготовка к практическим (семинарским, лабораторным) занятиям | 1 занятие | 0,1-20,0 | $3 \times 5 = 15$ | 15 |
| | Итого: | | | | 95 |

Форма контроля самостоятельной работы студентов: проверка на практическом занятии, экзамен (1 теоретический вопрос, 4 практико-ориентированных задания).

7 ТЕКУЩИЙ КОНТРОЛЬ И ПРОМЕЖУТОЧНАЯ АТТЕСТАЦИЯ ОБУЧАЮЩИХСЯ ПО ДИСЦИПЛИНЕ

Оценка результатов обучения осуществляется в ходе текущего контроля успеваемости и промежуточной аттестации.

Формы *текущего контроля* (оценочные средства): контрольная работа.

Методическое обеспечение текущего контроля

| Наименование оценочного средства | Характеристика оценочного средства | Методика применения оценочного средства | Наполнение оценочного средства | Критерии оценивания/критерии оценки |
|----------------------------------|---|--|----------------------------------|---|
| Контрольная работа | Индивидуальная деятельность обучающегося по концентрированному выражению накопленного знания, обеспечивает возможность одновременной работы всем обучающимся за фиксированное время по однотипным | Количество контрольных работ – 3. Контрольная работа выполняется по темам № 1.1, 1.2, 2.1. Предлагаются задания по изученным темам в виде практических ситуаций. | КОС-Комплект контрольных заданий | Использование определенного алгоритма подготовки исходной информации – 1 балл, выполнение и правильность расчетов – 2 балла, наличие пояснений к расчетам – 2 балла, выводы по полученным результатам – 2 балла, оформление работы – 2 балла, представление графического материала – 1 балл/ оценка «отлично», если работа соответствует всем критериям (набрано 9-10 баллов); |

| | | | | |
|--|--|--|--|--|
| | <p>заданиям, что позволяет преподавателю оценить всех обучающихся.</p> <p>Средство проверки умений применять полученные знания для решения задач определенного типа по теме или разделу.</p> | | | <p>оценка «хорошо», если работа в основном соответствует критериям (набрано 7-8 баллов);</p> <p>оценка «удовлетворительно», если работа частично соответствует критериям (набрано 5-6 баллов);</p> <p>оценка «неудовлетворительно», если работа не соответствует критериям (набрано 0-4 балла)</p> |
|--|--|--|--|--|

*- комплекты оценочных средств.

Для осуществления текущего контроля знаний, умений обучающихся используется комплект оценочных средств.

Промежуточная аттестация по итогам освоения дисциплины проводится в форме экзамена.

Билет на экзамен включает в себя 1 теоретический вопрос и 4 практико-ориентированных задания.

Методическое обеспечение промежуточной аттестации

| <i>Наименование оценочного средства</i> | <i>Характеристика оценочного средства</i> | <i>Методика применения оценочного средства</i> | <i>Наполнение оценочного средства КОС</i> | <i>Критерии оценивания/критерии оценки</i> |
|---|--|---|---|---|
| Экзамен: | | | | |
| Теоретический вопрос | <p>Индивидуальная деятельность обучающегося по концентрированному выражению накопленного знания, обеспечивает возможность одновременной работы всем обучающимся за фиксированное время по однотипным заданиям, что позволяет преподавателю оценить всех обучающихся.</p> <p>Средство проверки умений применять полученные знания для решения задач определенного типа по теме или разделу.</p> | Количество вопросов в билете - 1 | КОС- Комплект теоретических вопросов | <p>Полнота ответа, логичность изложения материала, использование профессиональной лексики (всего 3 балла)/</p> <p>3 балла– оценка «отлично»</p> <p>2 балла– оценка «хорошо»</p> <p>1 балл – оценка «удовлетворительно»</p> <p>0 баллов – оценка «неудовлетворительно».</p> |
| Практико-ориентированное задание | Задание, в котором обучающемуся предлагают осмыслить реальную профессионально-ориентированную ситуацию | Количество заданий в билете -4 Предлагаются задания по изученным темам в виде практических ситуаций. | КОС- Комплект заданий | <p>Качество решения, полнота ответа, точность и обоснованность расчетов. За каждый показатель 1 балл/оценка «отлично», если обучающийся получил за ответы 4 балла;</p> <p>оценка «хорошо», если обучающийся получил за ответы 3 балла;</p> <p>оценка «удовлетворительно», ес-</p> |

| | | | | |
|--|--|--|--|---|
| | | | | ли обучающийся получил за ответы 2 балла; оценка «неудовлетворительно», если обучающийся получил за ответы 1 балл. |
| | | | | Итого за экзамен 17 баллов: 15-17 баллов (90-100%) – оценка «отлично» 12-14 баллов (70-89%) – оценка «хорошо» 9-11 баллов (50-69%) – оценка «удовлетворительно» 0-10 баллов (0-49%) – оценка «неудовлетворительно». |
| Итоговая оценка по дисциплине складывается из суммы баллов/ оценок текущего контроля и (или) баллов/оценок по промежуточной аттестации | | | | |

Для осуществления промежуточной аттестации обучающихся используется комплект оценочных средств по дисциплине.

8 ПЕРЕЧЕНЬ ОСНОВНОЙ И ДОПОЛНИТЕЛЬНОЙ УЧЕБНОЙ ЛИТЕРАТУРЫ, НЕОБХОДИМОЙ ДЛЯ ОСВОЕНИЯ ДИСЦИПЛИНЫ

8.1 Основная литература

| № п/п | Наименование | Кол-во экз. |
|-------|--|------------------|
| 1 | Письменный Д. Т. Конспект лекций по математике. Часть 1. М: Айрис-пресс. 2011.– 281 с. | 210 |
| 2 | Письменный Д. Т. Конспект лекций по математике. Часть 2. М: Айрис-пресс. 2006.– 252 с. | 96 |
| 3 | Степаненко Е.В. Математика. Основной курс [Электронный ресурс] : учебное пособие / Е.В. Степаненко, И.Т. Степаненко. — Электрон.текстовые данные. — Тамбов: Тамбовский государственный технический университет, ЭБС АСВ, 2015. — 252 с. — 978-5-8265-1412-2. | электронный курс |

8.2 Дополнительная литература

| № п/п | Наименование | Кол-во экз. |
|-------|--|------------------|
| 1 | Письменный Д. Т. Конспект лекций по математике. Часть 1. М: Айрис-пресс. 2011.– 281 с. | 210 |
| 2 | Письменный Д. Т. Конспект лекций по математике. Часть 2. М: Айрис-пресс. 2006.– 252 с. | 96 |
| 3 | Степаненко Е.В. Математика. Основной курс [Электронный ресурс] : учебное пособие / Е.В. Степаненко, И.Т. Степаненко. — Электрон.текстовые данные. — Тамбов: Тамбовский государственный технический университет, ЭБС АСВ, 2015. — 252 с. — 978-5-8265-1412-2. | электронный курс |

9 ПЕРЕЧЕНЬ РЕСУРСОВ ИНФОРМАЦИОННО-ТЕЛЕКОММУНИКАЦИОННОЙ СЕТИ «ИНТЕРНЕТ», НЕОБХОДИМЫХ ДЛЯ ОСВОЕНИЯ ДИСЦИПЛИНЫ

ИПС «КонсультантПлюс»

Информационная система «Единое окно доступа к образовательным ресурсам»:
<http://window.edu.ru>

10 МЕТОДИЧЕСКИЕ УКАЗАНИЯ ДЛЯ ОБУЧАЮЩИХСЯ ПО ОСВОЕНИЮ ДИСЦИПЛИНЫ

Алгоритм работы студентов для качественного усвоения дисциплины включает в себя следующие действия:

1. Изучение рабочей программы дисциплины, что позволит правильно сориентироваться в системе требований, предъявляемых к студенту со стороны преподавателя.
2. Посещение и конспектирование лекций.
3. Обязательная подготовка к практическим занятиям.
4. Изучение основной и дополнительной литературы, интернет-источников.
5. Выполнение всех видов самостоятельной работы.

11 ПЕРЕЧЕНЬ ПРОГРАММНОГО ОБЕСПЕЧЕНИЯ, ИСПОЛЬЗУЕМОГО ПРИ ОСУЩЕСТВЛЕНИИ ОБРАЗОВАТЕЛЬНОГО ПРОЦЕССА ПО ДИСЦИПЛИНЕ

1. Microsoft Windows 8 Professional
2. MicrosoftOfficeProfessional 2010

12 ОПИСАНИЕ МАТЕРИАЛЬНО-ТЕХНИЧЕСКОЙ БАЗЫ, НЕОБХОДИМОЙ ДЛЯ ОСУЩЕСТВЛЕНИЯ ОБРАЗОВАТЕЛЬНОГО ПРОЦЕССА ПО ДИСЦИПЛИНЕ

Реализация данной учебной дисциплины осуществляется с использованием материально-технической базы, обеспечивающей проведение всех видов учебных занятий и научно-исследовательской работы обучающихся, предусмотренных программой учебной дисциплины, соответствующей действующим санитарным и противопожарным правилам и нормам, включающей:

специальные помещения, укомплектованные специализированной мебелью, и представляющие собой:

- учебные аудитории для проведения занятий лекционного типа;
- учебные аудитории для проведения занятий практико-ориентированного типа;
- учебные аудитории для групповых и индивидуальных консультаций;
- учебные аудитории для текущего контроля и промежуточной аттестации;
- аудитории для самостоятельной работы.

МИНИСТЕРСТВО НАУКИ И ВЫСШЕГО ОБРАЗОВАНИЯ РФ
ФГБОУ ВО «Уральский государственный горный университет»



УТВЕРЖДАЮ
Проректор по учебно-методическому
комплексу
С.А. Упоров

РАБОЧАЯ ПРОГРАММА ДИСЦИПЛИНЫ

ПД.02 ФИЗИКА

Специальность

23.02.01 Организация перевозок и управление на транспорте (по видам)

программа подготовки специалистов среднего звена

базовая подготовка

форма обучения: очная

на базе основного общего образования

год набора: 2021

Автор: Лалаян А.С. , доцент, к.ф.-м. н.

Одобрена на заседании кафедры

Физики

(название кафедры)

Зав.кафедрой

(подпись)

Коршунов И. Г.

(Фамилия И.О.)

Протокол № 1/1 от 22.06.2021

(Дата)

Рассмотрена методической комиссией

Горно-механического факультета

(название факультета)

Председатель

(подпись)

Осипов П. А.

(Фамилия И.О.)

Протокол № 10 от 18.06.2021

(Дата)

Екатеринбург
2021

Рабочая программа дисциплины ПД.02 Физика согласована с выпускающей кафедрой горных машин и комплексов

И. о. заведующего кафедрой



Ю. А. Лагунова

СОДЕРЖАНИЕ

| | |
|---|----|
| Аннотация | 4 |
| 1 Цели освоения дисциплины | 6 |
| 2 Место учебной дисциплины в структуре образовательной программы | 6 |
| 3 Результаты освоения учебной дисциплины | 6 |
| 4 Объём учебной дисциплины | 8 |
| 5 Рабочий тематический план и содержание учебной дисциплины | 8 |
| 6 Перечень учебно-методического обеспечения для самостоятельной работы обучающихся по учебной дисциплине | 13 |
| 7 Текущий контроль успеваемости и промежуточной аттестации обучающихся по учебной дисциплине | 13 |
| 8 Перечень основной и дополнительной учебной литературы, необходимой для освоения учебной дисциплины | 15 |
| 9 Перечень ресурсов информационно-телекоммуникационной сети «Интернет», необходимых для освоения учебной дисциплины | 16 |
| 10 Методические указания для обучающихся по освоению учебной дисциплины | 16 |
| 11 Описание материально-технической базы, необходимой для осуществления образовательного процесса по учебной дисциплине | 17 |

Аннотация рабочей программы общеобразовательной учебной дисциплины «Физика»

Трудоемкость общеобразовательной учебной дисциплины: 234 часа.

Цель общеобразовательной учебной дисциплины: освоение основных знаний о физических явлениях и развитии физического мышления, которые не только позволяют сформировать у обучающихся целостную картину мира, но и пробуждают у них готовность к выбору действий определенной направленности и умение использовать полученные знания и методологию научного познания для применения их в своей профессиональной деятельности.

Результаты освоения учебной дисциплины:

Освоение содержания учебной дисциплины «Физика» обеспечивает достижение студентами следующих **результатов:**

• личностных:

- чувство гордости и уважения к истории и достижениям отечественной физической науки; физически грамотное поведение в профессиональной деятельности и быту при обращении с приборами и устройствами (Л-1);
- готовность к продолжению образования и повышению квалификации в избранной профессиональной деятельности и объективное осознание роли физических компетенций в этом (Л-2);
- умение использовать достижения современной физической науки и физических технологий для повышения собственного интеллектуального развития в выбранной профессиональной деятельности (Л-3);
- умение самостоятельно добывать новые для себя физические знания, используя для этого доступные источники информации (Л-4);
- умение выстраивать конструктивные взаимоотношения в команде по решению общих задач (Л-5);
- умение управлять своей познавательной деятельностью, проводить самооценку уровня собственного интеллектуального развития (Л-6);

• метапредметных:

- использование различных видов познавательной деятельности для решения физических задач, применение основных методов познания (наблюдения), описания, измерения, эксперимента) для изучения различных сторон окружающей действительности (М-1);
- использование основных интеллектуальных операций: постановки задачи, формулирования гипотез, анализа и синтеза, сравнения, обобщения, систематизации, выявления причинно-следственных связей, поиска аналогов, формулирования выводов для изучения различных сторон физических объектов, явлений и процессов, с которыми возникает необходимость сталкиваться в профессиональной сфере (М-2);
- умение генерировать идеи и определять средства, необходимые для их реализации (М-3);
- умение использовать различные источники для получения физической информации, оценивать ее достоверность (М-4);
- умение анализировать и представлять информацию в различных видах (М-5);
- умение публично представлять результаты собственного исследования, вести дискуссии, доступно и гармонично сочетая содержание и формы представляемой информации (М-6);

• предметных:

- сформированность представлений о роли и месте физики в современной научной картине мира; понимание роли физики в формировании кругозора и функциональной грамотности человека для решения практических задач (П-1);

- владение основополагающими физическими понятиями, закономерностями, законами и теориями; уверенное использование физической терминологии и символики (П-2);
- владение основными методами научного познания, используемыми в физике: наблюдением, описанием, измерением, экспериментом (П-3);
- умения обрабатывать результаты измерений, обнаруживать зависимость между физическими величинами, объяснять полученные результаты и делать выводы (П-4);
- сформированность умения решать физические задачи (П-5);
- сформированность умения применять полученные знания для объяснения условий протекания физических явлений в природе, профессиональной сфере и принятия практических решений в повседневной жизни (П-6);
- сформированность собственной позиции по отношению к физической информации, получаемой из разных источников (П-7).

1. ЦЕЛИ ОСВОЕНИЯ УЧЕБНОЙ ДИСЦИПЛИНЫ

Рабочая программа учебной дисциплины «Физика» предназначена для общеобразовательной подготовки обучающихся.

Содержание рабочей программы учебной дисциплины «Физика» направлено на достижение следующих целей:

понимание особенностей и смысла физических законов классической механики, всемирного тяготения, сохранения энергии, импульса и электрического заряда, термодинамики, электромагнитной индукции, фотоэффекта;

формирование смысла физических понятий: физическое явление, гипотеза, закон, теория, вещество, взаимодействие, электромагнитное поле, волна, фотон, атом, атомное ядро, ионизирующие излучения;

формирование смысла физических величин: скорость, ускорение, масса, сила, импульс, работа, механическая энергия, внутренняя энергия, абсолютная температура, средняя кинетическая энергия частиц вещества, количество теплоты, элементарный электрический заряд;

овладение умением описывать и объяснять физические явления и свойства газов, жидкостей и твердых тел; электромагнитную индукцию, распространение электромагнитных волн; волновые свойства света; излучение и поглощение света атомом; фотоэффект;

овладение умением отличать гипотезы от научных теорий и способностью делать выводы на основе экспериментальных данных;

формирование умения приводить примеры, показывающие, что: наблюдения и эксперимент являются основой для выдвижения гипотез и теорий, позволяют проверить истинность теоретических выводов; физическая теория дает возможность объяснять известные явления природы и научные факты, предсказывать еще неизвестные явления;

формирование готовности приводить примеры практического использования физических знаний: законов механики, термодинамики и электродинамики в энергетике; различных видов электромагнитных излучений для развития радио и телекоммуникаций, квантовой физики в создании ядерной энергетики, лазеров;

формирование готовности использования приобретенных знаний и умений в практической деятельности и повседневной жизни для: обеспечения безопасности жизнедеятельности в процессе использования транспортных средств, бытовых электроприборов, средств радио- и телекоммуникационной связи; оценки влияния на организм человека и другие организмы загрязнения окружающей среды, а также рационального природопользования и защиты окружающей среды.

2. МЕСТО УЧЕБНОЙ ДИСЦИПЛИНЫ В СТРУКТУРЕ ОБРАЗОВАТЕЛЬНОЙ ПРОГРАММЫ

Учебная дисциплина «Физика» входит в состав предметной области «Естественные науки» ФГОС среднего общего образования и изучается в цикле профильных дисциплин учебного плана ОПОП СПО на базе основного общего образования с получением среднего общего образования по программе подготовки специалистов среднего звена.

3. РЕЗУЛЬТАТЫ ОСВОЕНИЯ УЧЕБНОЙ ДИСЦИПЛИНЫ

Освоение содержания учебной дисциплины «Физика» обеспечивает достижение обучающимися следующих результатов:

• *личностных:*

- чувство гордости и уважения к истории и достижениям отечественной физической науки; физически грамотное поведение в профессиональной деятельности и быту при обращении с приборами и устройствами (Л-1);
- готовность к продолжению образования и повышению квалификации в избранной профессиональной деятельности и объективное осознание роли физических компетенций в этом (Л-2);
- умение использовать достижения современной физической науки и физических технологий для повышения собственного интеллектуального развития в выбранной профессиональной деятельности (Л-3);
- умение самостоятельно добывать новые для себя физические знания, используя для этого доступные источники информации (Л-4);
- умение выстраивать конструктивные взаимоотношения в команде по решению общих задач (Л-5);
- умение управлять своей познавательной деятельностью, проводить самооценку уровня собственного интеллектуального развития (Л-6);

• **метапредметных:**

- использование различных видов познавательной деятельности для решения физических задач, применение основных методов познания (наблюдения), описания, измерения, эксперимента) для изучения различных сторон окружающей действительности (М-1);
- использование основных интеллектуальных операций: постановки задачи, формулирования гипотез, анализа и синтеза, сравнения, обобщения, систематизации, выявления причинно-следственных связей, поиска аналогов, формулирования выводов для изучения различных сторон физических объектов, явлений и процессов, с которыми возникает необходимость сталкиваться в профессиональной сфере (М-2);
- умение генерировать идеи и определять средства, необходимые для их реализации (М-3);
- умение использовать различные источники для получения физической информации, оценивать ее достоверность (М-4);
- умение анализировать и представлять информацию в различных видах (М-5);
- умение публично представлять результаты собственного исследования, вести дискуссии, доступно и гармонично сочетая содержание и формы представляемой информации (М-6);

• **предметных:**

- сформированность представлений о роли и месте физики в современной научной картине мира; понимание роли физики в формировании кругозора и функциональной грамотности человека для решения практических задач (П-1);
- владение основополагающими физическими понятиями, закономерностями, законами и теориями; уверенное использование физической терминологии и символики (П-2);
- владение основными методами научного познания, используемыми в физике: наблюдением, описанием, измерением, экспериментом (П-3);
- умения обрабатывать результаты измерений, обнаруживать зависимость между физическими величинами, объяснять полученные результаты и делать выводы (П-4);
- сформированность умения решать физические задачи (П-5);
- сформированность умения применять полученные знания для объяснения условий протекания физических явлений в природе, профессиональной сфере и принятия практических решений в повседневной жизни (П-6);
- сформированность собственной позиции по отношению к физической информации, получаемой из разных источников (П-7).

4. ОБЪЕМ УЧЕБНОЙ ДИСЦИПЛИНЫ

очная форма обучения

Максимальная учебная нагрузка обучающихся составляет 234 часа, в том числе:
аудиторная (обязательная) нагрузка обучающихся - 156 часов;
консультации – 14 часов;
внеаудиторная самостоятельная работа студентов - 64 часа.

5. РАБОЧИЙ ТЕМАТИЧЕСКИЙ ПЛАН И СОДЕРЖАНИЕ УЧЕБНОЙ ДИСЦИПЛИНЫ

5.1. Структура учебной дисциплины

| <i>Вид учебной работы</i> | <i>Количество часов</i> | |
|---|-------------------------|----------------------|
| | <i>Очная форма</i> | <i>Заочная форма</i> |
| <i>Аудиторные занятия</i> | | |
| Лекции и уроки | 78 | |
| Практические занятия | 78 | |
| Самостоятельная работа | 64 | |
| Консультации | 14 | |
| Итого | 234 | |
| <i>Промежуточная аттестация в форме зачёта и экзамена</i> | | |

5.2. Рабочий тематический план и содержание учебной дисциплины «Физика»

| Наименование разделов и тем | Содержание учебного материала, лабораторные работы и практические занятия, самостоятельная работа обучающихся, курсовая работа (проект) | Объем часов | | Компетенции |
|--|--|-------------|---------|-------------|
| | | Очная | Заочная | |
| 1 | 2 | 3 | | 5 |
| Введение. Физика и методы научного познания. | Что изучает физика. Физические явления. Наблюдения и опыт. Научное мировоззрение | 1 | | П1 |
| Раздел 1. | Механика. | 16 | | |
| Тема 1.1 Кинематика | <i>Содержание учебного материала</i> | 4 | | |
| | 1 Механическое движение, виды движений, его характеристики. Равномерное движение тел. Скорость. Уравнение равномерного движения. Графики прямолинейного движения. Скорость при неравномерном движении. Прямолинейное равноускоренное движение. Движение тел. Поступательное движение. Вращательное движение. Свободное падение тел. Движение тела, брошенного под углом к горизонту. Равномерное движение по окружности. | 4 | | П2-П7 |
| Тема 1.2 | <i>Содержание учебного материала</i> | 12 | | |

| | | | | | |
|---|---|--|--|---|-------|
| Динамика | 1 | Взаимодействие тел в природе. Явление инерции. I закон Ньютона. Инерциальные системы отсчета. Понятие силы – как меры взаимодействия тел. II закон Ньютона. III закон Ньютона. Принцип относительности Галилея. | 2 | | П2-П7 |
| | 2 | Явление тяготения. Гравитационные силы. Закон всемирного тяготения. Гравитационное поле. Сила тяжести. Вес. Способы измерения массы тел. Вес тела. Невесомость и перегрузки. Первая космическая скорость. | 2 | | П2-П7 |
| | 3 | Деформация и сила упругости. Закон Гука. Силы трения. | 2 | | П2-П7 |
| | 4 | Импульс тела и импульс силы. Закон сохранения импульса. Реактивное движение. Механическая работа, мощность. Работа потенциальных сил. Механическая энергия тела (потенциальная и кинетическая). Закон сохранения механической энергии. | 2 | | П2-П7 |
| | 5 | Жидкости и газы | 2 | | П2-П7 |
| | 6 | Механические колебания. Колебательное движение. Гармонические колебания. Свободные механические колебания. Превращение энергии при колебательном движении. Упругие волны. Поперечные и продольные волны. Характеристики волны. Уравнение плоской бегущей волны. Интерференция волн. Понятие о дифракции волн. Звуковые волны. Ультразвук и его применение. | 2 | | П2-П7 |
| | | | <i>Самостоятельная работа обучающихся:</i> повторение материала лекций, подготовка к практическим занятиям, решение домашних задач по разделу 1. | 6 | |
| Раздел 2 | Молекулярная физика и основы термодинамики | | 17 | | |
| Тема 2.1 | Содержание учебного материала | | 8 | | |
| Основы молекулярно-кинетической теории | 1 | Строение вещества. Молекула. Основные положения молекулярно-кинетической теории газов. Экспериментальное доказательство основных положений теории. Броуновское движение. Масса молекул. Количество вещества. Строение газообразных, жидких и твердых тел. | 2 | | П2-П7 |
| | 2 | Идеальный газ в молекулярно-кинетической теории. Среднее значение квадрата скорости молекул. Основное уравнение молекулярно-кинетической теории. Температура и тепловое равновесие. Абсолютная температура. Температура - мера средней кинетической энергии. | 2 | | П2-П7 |
| | 3 | Измерение скорости молекул. Основные макропараметры газа. Уравнение состояния идеального газа. Газовые законы. Изопроцессы в газах. | 2 | | П2-П7 |
| | 4 | Зависимость давления насыщенного пара от температуры. Кипение. Влажность воздуха и ее измерение. Кристаллические и аморфные тела. | 2 | | П2-П7 |

| | | | | | |
|---|--|---|-----------|--|----------------|
| Тема 2.2 Основы термодинамики | Содержание учебного материала | | 10 | | |
| | 1 | Основные понятия и определения. Внутренняя энергия системы. Внутренняя энергия идеального газа. Работа и теплота как формы передачи энергии. Теплоемкость. Удельная теплоемкость. Уравнение теплового баланса. Первое начало термодинамики. Адиабатный процесс. Тепловые двигатели. Принцип действия теплового двигателя. КПД теплового двигателя. Максимальный КПД теплового двигателя (Цикл Карно). Второе начало термодинамики. Термодинамическая шкала температур. | 10 | | П2-П7 |
| | Самостоятельная работа обучающихся: повторение материала лекций, подготовка к практическим занятиям, решение домашних задач по разделу 2. | | 5 | | Л1-Л7 М1-М6 |
| Раздел 3 | Основы электродинамики | | 38 | | |
| Тема 3.1 Основы электростатики | Содержание учебного материала | | 8 | | |
| | 1 | Электрическое поле. Электрические заряды. Элементарный электрический заряд. Электризация тел... Закон сохранения заряда. Закон Кулона. Напряженность электрического поля. Принцип суперпозиции полей. Силовые линии электрического поля. Работа сил электростатического поля. Потенциал. Разность потенциалов. Эквипотенциальные поверхности. Связь между напряженностью и разностью потенциалов электрического поля. | 4 | | П2-П7 |
| | 2 | Проводники и диэлектрики в электрическом поле. Поляризация диэлектрика. Потенциал электростатического поля и разность потенциалов. Конденсаторы. Назначение, устройство и виды конденсаторов. Соединение конденсаторов в батарею. Энергия заряженного проводника и конденсатора. Энергия электростатического поля. | 4 | | П2-П7 |
| Тема 3.2 Законы постоянного тока | Содержание учебного материала | | 6 | | |
| | 1 | Условия, необходимые для возникновения и поддержания электрического тока. Сила тока и плотность тока. Закон Ома для участка цепи без ЭДС. Зависимость электрического сопротивления от материала, длины и площади поперечного сечения проводника. Зависимость электрического сопротивления проводников от температуры. Электродвижущая сила источника тока. Закон Ома для полной цепи. Соединение проводников. Соединение источников электрической энергии в батарею. Закон Джоуля—Ленца. Работа и мощность электрического тока. Тепловое действие тока. | 6 | | П2-П7 |
| Тема 3.3 | Содержание учебного материала | | 4 | | |

| | | | | | |
|--------------------------------------|--|--|-----------|--|----------------|
| Электрический ток в различных средах | 1 | Электрическая проводимость различных веществ. Электрический ток в полупроводниках. Применение полупроводниковых приборов. Электрический ток в вакууме. Электронно-лучевая трубка. Электрический ток в жидкостях. Электрический ток в газах. Несамостоятельный и самостоятельный разряды. Плазма. | 4 | | П2-П7 |
| Тема 3.4 | <i>Содержание учебного материала</i> | | 10 | | |
| Магнитное поле | 1 | Магнитное поле. Вектор индукции магнитного поля. Действие магнитного поля на прямолинейный проводник с током. Закон Ампера. Взаимодействие токов. Магнитный поток. Работа по перемещению проводника с током в магнитном поле. Действие магнитного поля на движущийся заряд. Сила Лоренца. Определение удельного заряда. | 10 | | П2-П7 |
| Тема 3.5 | <i>Содержание учебного материала</i> | | 6 | | |
| Электромагнитная индукция | 2 | Магнитный поток. Явление электромагнитной индукции. Закон электромагнитной индукции. Правило Ленца. Вихревое электрическое поле. Самоиндукция. Индуктивность контура Энергия магнитного поля. Взаимосвязь электрического и магнитного полей. Электромагнитное поле. | 6 | | П2-П7 |
| Тема 3.6 | <i>Содержание учебного материала</i> | | 6 | | |
| Электромагнитные колебания и волны | 3 | Электромагнитные колебания. Свободные электромагнитные колебания. Превращение энергии в колебательном контуре. Затухающие электромагнитные колебания. Генератор незатухающих электромагнитных колебаний. Вынужденные электрические колебания. Переменный ток. Генератор переменного тока. Емкостное и индуктивное сопротивления переменного тока. Закон Ома для электрической цепи переменного тока. Работа и мощность переменного тока. Генераторы тока. Трансформаторы. Токи высокой частоты. Получение, передача и распределение электроэнергии. Электромагнитные волны. Электромагнитное поле как особый вид материи. Электромагнитные волны. Вибратор Герца. Открытый колебательный контур. Изобретение радио А. С. Поповым. Понятие о радиосвязи. Применение электромагнитных волн. | 6 | | П2-П7 |
| | <i>Самостоятельная работа обучающихся:</i> повторение материала лекций, подготовка к практическим занятиям, решение домашних задач по разделу 3. | | 16 | | Л1-Л7 М1-М6 |
| Раздел 4 | Оптика | | 28 | | |
| Тема 4.1 | <i>Содержание учебного материала</i> | | 14 | | |
| Геометрическая и волновая оптика | 1 | Природа света. Скорость распространения света. Законы отражения и преломления света. Полное отражение. Линзы. Глаз как оптическая система. Оптические приборы. | 6 | | П2-П7 |

| | | | | | |
|--|--------------------------------------|---|-----------|--|----------------|
| | 2 | Интерференция света. Когерентность световых лучей. Интерференция в тонких пленках. Использование интерференции в науке и технике. Дифракция света. Дифракционная решетка. Поляризация света. Поляроиды. | 8 | | П2-П7 |
| Тема 4.2 | Содержание учебного материала | | 7 | | |
| Элементы теории относительности | 1 | Постулаты теории относительности. Принцип относительности Эйнштейна. Постоянство скорости света. Пространство и время в специальной теории относительности. Релятивистская динамика. Связь массы с энергией. | 7 | | П2-П7 |
| Тема 4.3 | Содержание учебного материала | | 7 | | |
| Излучения и спектры. | 1 | Виды спектров. Спектры испускания. Спектры поглощения. Различные виды электромагнитных излучений и их практическое применение: свойства и применение инфракрасных, ультрафиолетовых и рентгеновских излучений. Шкала электромагнитных излучений. | 7 | | П2-П7 |
| | | Самостоятельная работа обучающихся: повторение материала лекций, подготовка к практическим занятиям, решение домашних задач по разделу 4. | 10 | | Л1-Л7 М1-М6 |
| Раздел 5 | Основы квантовой физики | | 22 | | |
| Тема 5.1 | Содержание учебного материала | | 8 | | |
| Гипотеза о квантах, фотоэффект | 1 | Гипотеза Планка. Фотоэффект. Уравнение Эйнштейна для фотоэффекта. Фотоны. Гипотеза де Бройля о волновых свойствах частиц. Корпускулярно-волновой дуализм. Соотношение неопределенности Гейзенберга. | 8 | | П2-П7 |
| Тема 5.2 | Содержание учебного материала | | 6 | | |
| Атомная физика | 1 | Развитие взглядов на строение вещества. Закономерности в атомных спектрах водорода. Строение атома. Ядерная модель атома. Опыты Э. Резерфорда. Квантовые постулаты Бора. Модель атома водорода по Н. Бору. Квантовые генераторы. | 6 | | П2-П7 |
| Тема 5.3 | Содержание учебного материала | | 8 | | |
| Строение атомного ядра | 1 | Естественная радиоактивность. Закон радиоактивного распада. Способы наблюдения и регистрации заряженных частиц. Строение атомного ядра. Дефект массы, энергия связи и устойчивость атомных ядер. Ядерные реакции. Искусственная радиоактивность. Деление тяжелых ядер. Цепная ядерная реакция. Управляемая цепная реакция. Ядерный реактор. Биологическое действие радиоактивных излучений. Элементарные частицы. Методы научного познания и физическая картина мира. | 8 | | П2-П7 |
| | | Самостоятельная работа обучающихся: повторение материала лекций, подготовка к практическим занятиям, решение домашних задач по разделу 5. | 9 | | Л1-Л7 М1-М6 |

| | | | | |
|---------------------|--|------------|--|--|
| Консультации | Индивидуальная консультация | 11 | | |
| Консультация | Групповая консультация перед зачетом и экзаменом | 4 | | |
| | ВСЕГО | 183 | | |

6. ПЕРЕЧЕНЬ УЧЕБНО-МЕТОДИЧЕСКОГО ОБЕСПЕЧЕНИЯ ДЛЯ САМОСТОЯТЕЛЬНОЙ РАБОТЫ ОБУЧАЮЩИХСЯ ПО УЧЕБНОЙ ДИСЦИПЛИНЕ

Для организации самостоятельной работы обучающихся по освоению учебной дисциплины «Физика» кафедрой подготовлены *Методические указания по организации самостоятельной работы и задания для обучающихся специальности 23.02.01 «Организация перевозок и управление на транспорте (по видам)»*.

Обоснование затрат времени на самостоятельную работу обучающихся (СРО)

Суммарный объем часов на СРО очной формы обучения составляет 46 часов.

| № п/п | Виды самостоятельной работы | Единица измерения | Норма времени, час | Расчетная трудоемкость СРО по нормам, час. | Принятая трудоемкость СРО, час. |
|-------|---|-------------------|--------------------|--|---------------------------------|
| 1 | Повторение материала лекций/уроков | 1 час | 0,1-4,0 | 0,3 x 62= 18,6 | 18 |
| 2 | Подготовка к практическим занятиям | 1 занятие | 0,3-2,0 | 0,3 x 30= 9,0 | 9 |
| 3 | Подготовка к решению домашних задач по разделам 1-5 | 1 тема | 1,0-25,0 | 4,0 x 5 = 20,0 | 19 |
| | Итого: | | | | 46 |

Руководство самостоятельной работой студента осуществляется в форме индивидуальных консультаций, контроль – на занятиях, индивидуальных консультациях, зачёте и экзамене.

7. ТЕКУЩИЙ КОНТРОЛЬ УСПЕВАЕМОСТИ И ПРОМЕЖУТОЧНОЙ АТТЕСТАЦИИ ОБУЧАЮЩИХСЯ ПО УЧЕБНОЙ ДИСЦИПЛИНЕ

Оценка результатов освоения учебной дисциплины осуществляется в ходе текущего контроля успеваемости и промежуточной аттестации.

Текущий контроль результатов деятельности обучающегося в процессе освоения учебной дисциплины осуществляется на уроках и практических занятиях при опросах, тестировании, а также по итогам решения домашних задач.

Оценочные средства текущего контроля: опрос, тест, домашние задачи.

Методическое обеспечение промежуточного контроля

| <i>Наименование оценочного средства</i> | <i>Характеристика оценочного средства</i> | <i>Методика применения оценочного средства</i> | <i>Наполнение оценочного средства</i> | <i>Критерии оценивания/критерии оценки</i> |
|---|---|---|---------------------------------------|--|
| Тест | Система стандартизированных заданий, позволяющая автоматизировать процедуру измерения уровня знаний и умений обучающегося. | Тест выполняется по разделам № 1–5. Проводится по изученным разделам. | КОС* - тестовые задания | Правильность ответа / оценка «отлично», если правильные ответы составляют 90-100% от общего количества; оценка «хорошо», если правильные ответы составляют 70-89% от общего количества; оценка «удовлетворительно», если правильные ответы составляют 50-69% от общего количества; оценка «неудовлетворительно», выставляется обучающемуся, если правильные ответы составляют 0-49% от общего количества |
| Опрос | Средство развития мышления и речи. Позволяет оценить знания и кругозор студента, умение логически построить ответ, владение монологической речью и иные коммуникативные навыки | Опрос выполняется по разделам № 1-5. Проводится в течение курса освоения дисциплины по изученным темам. | КОС – вопросы для проведения опроса | Правильность ответа оценивается по пятибалльной системе. |
| Домашние задачи | Средство развития мышления, способствующее выработке умений применения полученных теоретических знаний для их практического использования при решении задач по изученным разделам физики. | Решение домашних задач выполняется по разделам № 1-5. Проводится в течение курса освоения дисциплины по изученным темам | КОС – домашние задачи | Правильность ответа оценивается в соответствии со следующей шкалой: 15 баллов (90-100%) - оценка «отлично»; 12 баллов (70-89%) - оценка «хорошо»; 8 баллов (50-69%) - оценка «удовлетворительно»; 0-7 балла (0-49%) - оценка «неудовлетворительно». |

*-комплекты оценочных средств.

Для осуществления текущего контроля знаний, умений, обучающихся используется комплект оценочных средств.

Промежуточная аттестация по учебной дисциплине на зачете и экзамене проводится по билетам, содержащих два теоретических вопроса и задачу.

Методическое обеспечение промежуточной аттестации

| <i>Наименование оценочного средства</i> | <i>Характеристика оценочного средства</i> | <i>Методика применения оценочного средства</i> | <i>Наполнение оценочного средства в КОС</i> | <i>Критерии оценивания/критерии оценки</i> |
|---|---|--|---|--|
| Теоретический вопрос | Индивидуальная деятельность обучающегося по концентрированному выражению накопленного знания, обеспечивает возможность одновременной работы всем обучающимся за фиксированное время по однотипным заданиям, что позволяет преподавателю оценить всех обучающихся. | Количество вопросов - 2 | КОС- Комплект теоретических вопросов к зачету и экзамену. | Полнота и последовательность ответа на вопрос; степень использования и понимания научных, нормативных источников; умение анализировать материал; соблюдение норм литературной речи; владение профессиональной лексикой (всего 10 баллов): 10 баллов – оценка «отлично», «зачтено»; 8 баллов – оценка «хорошо», «зачтено»; 6 баллов – оценка «удовлетворительно», «зачтено»; 0-5 баллов – оценка «неудовлетворительно», «не зачтено». |
| Задача | Средство проверки умений применять полученные теоретические знания для решения задач определенного типа по разделам № 1-5. | Количество задач -1 | КОС- Комплект задач к зачету и экзамену. | Правильность ответа; полнота и аргументированность; наличие пояснений (анализа) предложенного решения задачи; применение понятийного аппарата, профессиональной терминологии (всего 10 баллов): 10 баллов – оценка «отлично», «зачтено»; 8 баллов – оценка «хорошо», «зачтено»; 6 баллов – оценка «удовлетворительно», «зачтено»; 0-5 баллов – оценка «неудовлетворительно», «не зачтено». |

Для осуществления промежуточной аттестации обучающихся используется комплект оценочных средств по учебной дисциплине.

8. ПЕРЕЧЕНЬ ОСНОВНОЙ И ДОПОЛНИТЕЛЬНОЙ УЧЕБНОЙ ЛИТЕРАТУРЫ, НЕОБХОДИМОЙ ДЛЯ ОСВОЕНИЯ УЧЕБНОЙ ДИСЦИПЛИНЫ

8.1. Основная литература

1. Перышкин А.В., Гутник Е.М. Физика. 9 класс: учебник/А.В. Перышкин.- Москва: Дрофа, 2019.-352с.
2. Касьянов В.А. Физика. Базовый уровень. 11 класс: учебник.-Москва: Дрофа, 2019.-288с.
3. Физика в формулах и схемах [Электронный ресурс] / сост. О. В. Малярова. — Электрон. текстовые данные. — СПб. : Виктория плюс, 2016. — 128 с. — 978-5-91673-055-5. — Режим доступа: <http://www.iprbookshop.ru/58083.html>.

8.2. Дополнительная литература

1. Глаголева Ю.В., Ю.В., Житова Л.П., Смольников С.А. Физика. Часть 1. Механика, молекулярная физика и термодинамика. Сборник контрольных измерительных материалов для факультета городского хозяйства и подготовительных курсов УГГУ. Подготовка к ЕГЭ. Екатеринбург, УГГУ, 2016. – 95 с.
2. Глаголева Ю.В., Ю.В., Житова Л.П., Смольников С.А. Физика. Часть 2. Электростатика, постоянный ток. Сборник контрольных измерительных материалов для факультета городского хозяйства и подготовительных курсов УГГУ. Подготовка к ЕГЭ. Екатеринбург, УГГУ, 2017. – 51 с.
3. Глаголева Ю.В., Ю.В., Житова Л.П., Смольников С.А. Физика. Часть 3. Магнетизм. Колебания. Оптика. Сборник контрольных измерительных материалов для факультета городского хозяйства и подготовительных курсов УГГУ. Подготовка к ЕГЭ. Екатеринбург, УГГУ, 2018. – 73 с.

9. ПЕРЕЧЕНЬ РЕСУРСОВ ИНФОРМАЦИОННО - ТЕЛЕКОММУНИКАЦИОННОЙ СЕТИ «ИНТЕРНЕТ», НЕОБХОДИМЫХ ДЛЯ ОСВОЕНИЯ УЧЕБНОЙ ДИСЦИПЛИНЫ

1. ЭБС «Издательство Лань» <http://e.lanbook.com>
2. Научная электронная библиотека eLIBRARY.RU <http://elibrary.ru>
3. УГГА. Режим доступа: <http://www.ursmu.ru>
4. Русская поисковая система. Режим доступа: <http://www.yandex.ru>

| Название сайта или статьи | Содержание | Адрес |
|--|---|---|
| Бесплатные обучающие программы по физике | 15 обучающих программ по различным разделам физики | http://www.history.ru/freeph.htm |
| Анимация физических процессов | Трехмерные анимации и визуализация по физике, сопровождаются теоретическими объяснениями. | http://physics.nad.ru |
| Физическая энциклопедия | Справочное издание, содержащее сведения по всем областям современной физики. | http://www.elmagn.chalmers.se/%7eigor |

10. МЕТОДИЧЕСКИЕ УКАЗАНИЯ ДЛЯ ОБУЧАЮЩИХСЯ ПО ОСВОЕНИЮ УЧЕБНОЙ ДИСЦИПЛИНЫ

Алгоритм работы обучающихся для качественного усвоения учебной дисциплины включает в себя следующие действия:

1. Изучение рабочей программы учебной дисциплины, что позволит правильно сориентироваться в системе требований, предъявляемых к обучающемуся со стороны преподавателя.

2. Посещение и конспектирование лекций и уроков.
3. Обязательная подготовка к практическим занятиям.
4. Изучение основной и дополнительной литературы, интернет-источников.
5. Выполнение всех видов самостоятельной работы.

11. ОПИСАНИЕ МАТЕРИАЛЬНО-ТЕХНИЧЕСКОЙ БАЗЫ, НЕОБХОДИМОЙ ДЛЯ ОСУЩЕСТВЛЕНИЯ ОБРАЗОВАТЕЛЬНОГО ПРОЦЕССА ПО УЧЕБНОЙ ДИСЦИПЛИНЕ «ФИЗИКА».

Реализация учебной дисциплины осуществляется с использованием учебного кабинета.

Помещение кабинета удовлетворяет требованиям Санитарно-эпидемиологических правил и нормативов (СанПиН 2.4.2 № 178-02).

В кабинете имеются посадочные места по количеству обучающихся; рабочее место преподавателя; ноутбук, мультимедийный проектор и экран.

МИНИСТЕРСТВО НАУКИ И ВЫСШЕГО ОБРАЗОВАНИЯ РФ

ФГБОУ ВО «Уральский государственный горный университет»



УТВЕРЖДАЮ

Проректор по учебно-методическому
комплексу

С. А. Упоров

РАБОЧАЯ ПРОГРАММА ДИСЦИПЛИНЫ

ПД.03 ИНФОРМАТИКА

Специальность

23.02.01 Организация перевозок и управление на транспорте (по видам)

программа подготовки специалистов среднего звена

базовая подготовка

форма обучения: очная

на базе основного общего образования

год набора: 2021

Автор: Колмогорова С. М., Дружинин А. В., Волкова Е. А.

Одобрена на заседании кафедры

Информатики

(название кафедры)

Зав. кафедрой

(подпись)

Дружинин А.В.

(Фамилия И.О.)

Протокол № 10 от 22.06.2021

(Дата)

Рассмотрена методической комиссией

Горно-механического факультета

(название факультета)

Председатель

(подпись)

Осипов П. А.

(Фамилия И.О.)

Протокол № 10 от 18.06.2021

(Дата)

Екатеринбург
2021

Рабочая программа дисциплины ПД.03 Информатика согласована с выпускающей кафедрой горных машин и комплексов

И. о. заведующего кафедрой



Ю. А. Лагунова

Аннотация рабочей программы

Информатика

Содержание дисциплины охватывает круг вопросов, связанных с пониманием основ информационных (компьютерных) технологий, основные возможности офисных технологий, возможностей Интернета и применение их при решении практических задач профессиональной деятельности.

Трудоемкость дисциплины: 144 часа.

Цель дисциплины: являются формирование у студента системы теоретических знаний о средствах и методах информационных систем и технологий, а также навыков их использования в практической профессиональной деятельности.

Результаты освоения учебной дисциплины:

личностные:

- сформированность основ саморазвития и самовоспитания в соответствии с общечеловеческими ценностями и идеалами гражданского общества; готовность и способность к самостоятельной, творческой и ответственной деятельности (Л1-5);

- готовность и способность к образованию, в том числе самообразованию, на протяжении всей жизни; сознательное отношение к непрерывному образованию как условию успешной профессиональной и общественной деятельности (Л1-9);

метапредметные:

- умение самостоятельно определять цели деятельности и составлять планы деятельности; самостоятельно осуществлять, контролировать и корректировать деятельность; использовать все возможные ресурсы для достижения поставленных целей и реализации планов деятельности; выбирать успешные стратегии в различных ситуациях (МП-1);

- владение навыками познавательной, учебно-исследовательской и проектной деятельности, навыками разрешения проблем; способность и готовность к самостоятельному поиску методов решения практических задач, применению различных методов познания (МП-3);

- готовность и способность к самостоятельной информационно-познавательной деятельности, владение навыками получения необходимой информации из словарей разных типов, умение ориентироваться в различных источниках информации, критически оценивать и интерпретировать информацию, получаемую из различных источников (МП-4);

- умение использовать средства информационных и коммуникационных технологий (далее - ИКТ) в решении когнитивных, коммуникативных и организационных задач с соблюдением требований эргономики, техники безопасности, гигиены, ресурсосбережения, правовых и этических норм, норм информационной безопасности (МП-5);

предметные:

- сформированность представлений о роли информации и связанных с ней процессов в окружающем мире (П-1);

- владение навыками алгоритмического мышления и понимание необходимости формального описания алгоритмов (П-2);

- владение умением понимать программы, написанные на выбранном для изучения универсальном алгоритмическом языке высокого уровня; знанием основных конструкций программирования; умением анализировать алгоритмы с использованием таблиц (П-3);

- владение стандартными приемами написания на алгоритмическом языке программы для решения стандартной задачи с использованием основных конструкций программирования и отладки таких программ; использование готовых прикладных компьютерных программ по выбранной специализации (П-4);

- сформированность представлений о компьютерно-математических моделях и необходимости анализа соответствия модели и моделируемого объекта (процесса); о спосо-

базах хранения и простейшей обработке данных; понятия о базах данных и средствах доступа к ним, умений работать с ними (П-5);

- владение компьютерными средствами представления и анализа данных (П-6);

- сформированность базовых навыков и умений по соблюдению требований техники безопасности, гигиены и ресурсосбережения при работе со средствами информатизации; понимания основ правовых аспектов использования компьютерных программ и работы в Интернете (П-7).

СОДЕРЖАНИЕ

| | |
|---|----|
| Аннотация | 3 |
| 1 Цели освоения дисциплины | 6 |
| 2 Перечень планируемых результатов обучения по дисциплине | 6 |
| 3 Место дисциплины в структуре образовательной программы | 7 |
| 4 Объём дисциплины с указанием количества академических часов, выделенных на контактную работу обучающихся с преподавателем и на самостоятельную работу | 7 |
| 5 Содержание дисциплины, структурированное по темам (разделам) с указанием отведенного на них количества академических часов и видов учебных занятий | 7 |
| 6 Перечень учебно-методического обеспечения для самостоятельной работы обучающихся по дисциплине | 9 |
| 7 Оценочные материалы для проведения текущей и промежуточной аттестации по дисциплине | 10 |
| 8 Перечень основной и дополнительной учебной литературы, необходимой для освоения дисциплины | 12 |
| 9 Перечень ресурсов информационно-телекоммуникационной сети «Интернет», необходимых для освоения дисциплины | 13 |
| 10 Методические указания для обучающихся по освоению дисциплины | 13 |
| 11 Перечень программного обеспечения, используемого при осуществлении образовательного процесса по дисциплине и информационно-справочных систем | 13 |
| 12 Описание материально-технической базы, необходимой для осуществления образовательного процесса по дисциплине | 13 |

1. ЦЕЛИ ОСВОЕНИЯ УЧЕБНОЙ ДИСЦИПЛИНЫ

Рабочая программа учебной дисциплины «Информатика» предназначена для базовой подготовки обучающихся.

Содержание рабочей программы учебной дисциплины «Информатика» направлено на достижение следующих целей:

- обладать навыками выбора необходимого программного обеспечения для самостоятельной работы;
- планировать и организовывать рабочее время;
- анализировать источники информации и излагать полученную информацию;
- структурировать принципы и этапы внедрения корпоративных информационных систем;
- иметь представление о применении автоматизированных систем управления в зависимости от технологических процессов, осуществляемых в производственных отраслях.
- развитие у обучаемых способов пополнения профессиональных знаний на основе использования оригинальных источников;
- ознакомление обучаемых с основными принципами работы информационных систем;
- обучение студентов технологии обработки основных типов информации и проведения опытно-экспериментальной работы с использованием ИТ.

2. ПЕРЕЧЕНЬ ПЛАНИРУЕМЫХ РЕЗУЛЬТАТОВ ОБУЧЕНИЯ ПО ДИСЦИПЛИНЕ

Результатом освоения дисциплины «Информатика» является формирование у обучающихся следующих компетенций:

личностных:

- сформированность основ саморазвития и самовоспитания в соответствии с общечеловеческими ценностями и идеалами гражданского общества; готовность и способность к самостоятельной, творческой и ответственной деятельности (Л-5);
- готовность и способность к образованию, в том числе самообразованию, на протяжении всей жизни; сознательное отношение к непрерывному образованию как условию успешной профессиональной и общественной деятельности (Л-9);

метапредметных:

- умение самостоятельно определять цели деятельности и составлять планы деятельности; самостоятельно осуществлять, контролировать и корректировать деятельность; использовать все возможные ресурсы для достижения поставленных целей и реализации планов деятельности; выбирать успешные стратегии в различных ситуациях (МП-1);
- владение навыками познавательной, учебно-исследовательской и проектной деятельности, навыками разрешения проблем; способность и готовность к самостоятельному поиску методов решения практических задач, применению различных методов познания (МП-3);
- готовность и способность к самостоятельной информационно-познавательной деятельности, владение навыками получения необходимой информации из словарей разных типов, умение ориентироваться в различных источниках информации, критически оценивать и интерпретировать информацию, получаемую из различных источников (МП-4);
- умение использовать средства информационных и коммуникационных технологий (далее - ИКТ) в решении когнитивных, коммуникативных и организационных задач с соблюдением требований эргономики, техники безопасности, гигиены, ресурсосбережения, правовых и этических норм, норм информационной безопасности (МП-5);

предметных:

- сформированность представлений о роли информации и связанных с ней процессов в окружающем мире (П-1);
- владение навыками алгоритмического мышления и понимание необходимости формального описания алгоритмов (П-2);
- владение умением понимать программы, написанные на выбранном для изучения универсальном алгоритмическом языке высокого уровня; знанием основных конструкций программирования; умением анализировать алгоритмы с использованием таблиц (П-3);
- владение стандартными приемами написания на алгоритмическом языке программы для решения стандартной задачи с использованием основных конструкций программирования и отладки таких программ; использование готовых прикладных компьютерных программ по выбранной специализации (П-4);
- сформированность представлений о компьютерно-математических моделях и необходимости анализа соответствия модели и моделируемого объекта (процесса); о способах хранения и простейшей обработке данных; понятия о базах данных и средствах доступа к ним, умений работать с ними (П-5);
- владение компьютерными средствами представления и анализа данных (П-6);
- сформированность базовых навыков и умений по соблюдению требований техники безопасности, гигиены и ресурсосбережения при работе со средствами информатизации; понимания основ правовых аспектов использования компьютерных программ и работы в Интернете (П-7).

3. МЕСТО ДИСЦИПЛИНЫ В СТРУКТУРЕ ОБРАЗОВАТЕЛЬНОЙ ПРОГРАММЫ

Дисциплина «Информатика» является дисциплиной профессионального цикла учебного плана по специальности 23.02.01 Организация перевозок и управление на транспорте (по видам).

4. ОБЪЕМ ДИСЦИПЛИНЫ С УКАЗАНИЕМ КОЛИЧЕСТВА АКАДЕМИЧЕСКИХ ЧАСОВ, ВЫДЕЛЕННЫХ НА КОНТАКТНУЮ РАБОТУ ОБУЧАЮЩИХСЯ С ПРЕПОДАВАТЕЛЕМ (ПО ВИДАМ УЧЕБНЫХ ЗАНЯТИЙ) И НА САМОСТОЯТЕЛЬНУЮ РАБОТУ

| Трудоемкость дисциплины | | | | | | | | контрольные, расчетно-графические работы, рефераты, проч. | курсовые работы (проекты) |
|-----------------------------|---------------|---------------------|-----------|--------------|----|-------|------|---|---------------------------|
| часы | | | | | | | | | |
| Общая (максим.) | лекции, уроки | практ.зан./семинары | лабор.зан | консультации | СР | зачет | экс. | | |
| <i>очная форма обучения</i> | | | | | | | | | |
| 144 | 32 | 64 | | 9 | 39 | | + | | |

5. СОДЕРЖАНИЕ ДИСЦИПЛИНЫ, СТРУКТУРИРОВАННОЕ ПО ТЕМАМ (РАЗДЕЛАМ) С УКАЗАНИЕМ ОТВЕДЕННОГО НА НИХ КОЛИЧЕСТВА АКАДЕМИЧЕСКИХ ЧАСОВ И ВИДОВ УЧЕБНЫХ ЗАНЯТИЙ

Для студентов очной формы обучения:

| № | Тема, раздел | Контактная работа обучающихся с преподавателем | | | Самостоятельная работа | Осваиваемые элементы компетенций | Наименование оценочного средства |
|----|--------------|--|-------------------|----------------|------------------------|----------------------------------|----------------------------------|
| | | лекции, уроки | практ. занят./сем | лаборат. занят | | | |
| 1. | Введение | 2 | | | 3 | Л 5, Л 9, МП 1, | |

| | | | | | | | |
|----|---|---|---|--|---|--|------------------------------------|
| | | | | | | МП 3, МП 4, МП 5, П 1-7 | |
| 2. | Информация общества. Характеристика исторических этапов развития информации | 2 | 6 | | 3 | Л 5, Л 9, МП 1, МП 3, МП 4, МП 5, П 1-7 | опрос |
| 3. | Вероятный подход к измерению количества информации | 4 | 6 | | 3 | Л 5, Л 9, МП 1, МП 3, МП 4, МП 5, П 1-7 | опрос тест |
| 4. | Основные классы информационных технологий | 2 | 6 | | 3 | Л 5, Л 9, МП 1, МП 3, МП 4, МП 5, П 1-7 | расчетно- графическая работа |
| 5. | Автоматизированные информационные технологии. | 2 | 6 | | 3 | Л 5, Л 9, МП 1, МП 3, МП 4, МП 5, П 1-7 | опрос тест |
| 6. | Работа с программой Microsoft Word 2016. Создание текстовых документов. Интерфейс программы. Файловые операции. Ввод и редактирование текста. Форматирование документа. Редактор формул | 4 | 8 | | 3 | Л 5, Л 9, МП 1, МП 3, МП 4, МП 5, П 1-7 | расчетно- графическая работа |
| 7. | Работа с графическими объектами в MS Word 2016: вставка рисунков, клипартов, диаграмм, редактирование изображений, рисование, создание графических надписей (объекты WordArt). | 4 | 8 | | 4 | Л 5, Л 9, МП 1, МП 3, МП 4, МП 5, П 1-7 | расчетно- графическая работа |
| 8. | Электронные таблицы MS Excel 2016: создание сводных (интерактивных) таблиц, работа со списками (сортировка, вычисление промежуточных и общих итогов, фильтрация данных). | 4 | 8 | | 4 | Л 5, Л 9, МП 1, МП 3, МП 4, МП 5, П 1-7 | расчетно- графическая работа |
| 9. | Работа в программе PowerPoint 2016: подготовка презентаций. Интерфейс программы. | 4 | 8 | | 4 | Л 5, Л 9, МП 1, МП 3, МП 4, | расчетно- графическая работа |

| | | | | | | | |
|----|--|-----------|-----------|--|-----------|---|-----------------------------|
| | Создание презентации. Мастер автосодержания. Шаблоны оформления. | | | | | МП 5, П 1-7 | |
| 10 | Работа с графическим редактором. Создание композиций. Изобразительные эффекты. | 4 | 8 | | 3 | Л 5, Л 9, МП 1, МП 3, МП 4, МП 5, П 1-7 | расчетно-графическая работа |
| 11 | Подготовка к экзамену | | | | 6 | | |
| | ИТОГО | 32 | 64 | | 39 | | экзамен |

Самостоятельная работа направлена на закрепление теоретических знаний и практических навыков, полученных студентами на лекциях и практических (лабораторных) занятиях. Кроме того, часть времени используется на освоение теоретического материала по данной дисциплине, подготовку к практическим занятиям, выполнение домашних заданий, подготовку к аттестационным мероприятиям по данной дисциплине (контрольные работы, зачет, экзамены).

6. ПЕРЕЧЕНЬ УЧЕБНО-МЕТОДИЧЕСКОГО ОБЕСПЕЧЕНИЯ ДЛЯ САМОСТОЯТЕЛЬНОЙ РАБОТЫ ОБУЧАЮЩИХСЯ ПО ДИСЦИПЛИНЕ

При изучении дисциплины «Информатика» используются следующие образовательные технологии

1. Лекции с использованием презентаций и мультимедиа.
2. Практические занятия с использованием компьютерных программ для создания виртуальной модели объекта

Обоснование затрат времени на самостоятельную работу обучающихся (СРО)

Суммарный объем часов на СРО очной формы обучения составляет 39 часов.

| № п/п | Виды самостоятельной работы | Единица измерения | Норма времени, час | Расчетная трудоемкость СРО по нормам, час. | Принятая трудоемкость СРО, час. |
|-------|------------------------------------|-------------------|--------------------|--|---------------------------------|
| 1 | Повторение материала лекций | 1 час | 0,1-3,0 | $0,35 \times 32 = 11$ | 11 |
| 2 | Подготовка к практическим занятиям | 1 занятие | 0,3-2,0 | $0,3 \times 32 = 9$ | 9 |
| 3 | Подготовка к опросу | 1 вопрос | 1,0-4,0 | $1 \times 8 = 8$ | 8 |
| 4 | Подготовка к тестированию | 1 тест по теме | 0,1-0,5 | $0,5 \times 10 = 5$ | 5 |
| 10 | Подготовка к экзамену | 1 работа | 6 | | 6 |
| | Итого: | | | | 39 |

Форма контроля самостоятельной работы студентов – проверка на практическом занятии, экзамен.

7. ТЕКУЩИЙ КОНТРОЛЬ И ПРОМЕЖУТОЧНАЯ АТТЕСТАЦИЯ ОБУЧАЮЩИХСЯ ПО ДИСЦИПЛИНЕ

Оценка результатов обучения осуществляется в ходе текущего контроля успеваемости и промежуточной аттестации.

Формы *текущего контроля* (оценочные средства): опрос, тест, расчетно-графическая работа

Методическое обеспечение текущего контроля

| <i>Наименование оценочного средства</i> | <i>Характеристика оценочного средства</i> | <i>Методика применения оценочного средства</i> | <i>Наполнение оценочного средства</i> | <i>Критерии оценивания/критерии оценки</i> |
|---|--|--|---------------------------------------|---|
| Опрос | Опрос - важнейшее средство развития мышления и речи. Позволяет оценить знания и кругозор студента, умение логически построить ответ, владение монологической речью и иные коммуникативные навыки | Оценка знаний Опрос выполняется по теме1 | Вопросы к опросу КОС* | Оценка «отлично»: Правильность ответа, всесторонность и глубина ответа (полнота), наличие выводов, соблюдение норм литературной речи, владение профессиональной лексикой Оценка «хорошо»: Небольшие неточности в ответе Оценка «удовлетворительно»: Неточности в ответе, неполный ответ на вопрос Оценка «неудовлетворительно»: Выставляется обучающемуся, если правильные ответы составляют 0-49% от общего количества |
| Тест | Система стандартизированных заданий, позволяющая автоматизировать процедуру измерения уровня знаний и умений обучающегося | Оценка знаний, умений и владений Тест выполняется по темам 1-7 | Тестовые задания КОС* | Оценка «отлично»: Правильность ответа Оценка «хорошо»: Правильные ответы составляют 70-89% от общего количества Оценка «удовлетворительно»: Правильные ответы составляют 50-69% от общего количества Оценка «неудовлетворительно»: Выставляется обучающемуся, если правильные ответы составляют 0-49% от общего количества |
| Расчетно-графическая работа (задание) | Средство проверки умений применять полученные знания по заранее определенной методике для решения задач или заданий по модулю или дисциплине в целом. | Оценка умений студентов Предлагаются задания по изученным темам 2-10 Количество расчетно-графических работ - 9 | Методическая литература КОС | Оценка «отлично»: Качество и самостоятельность выполнения, знание стандартов ЕСКД и ЕСТД, соответствие требованиям оформления, владение профессиональной лексикой, задание выполнено в срок и правильно с минимальными исправлениями неточностей Оценка «хорошо»: Качество и самостоятельность выполнения, знание стандартов ЕСКД и ЕСТД, соответствие требованиям оформления, владение профессиональной лексикой, задание выполнено в срок и правильно с минимальными исправлениями неточностей с помощью преподавателя Оценка «удовлетворительно» Задание выполнено не в срок, с |

| | | | | |
|--|--|--|--|--|
| | | | | максимальными исправлениями неточностей и ошибок Оценка « <i>неудовлетворительно</i> », выставляется обучающемуся, если правильные ответы составляют 0-49% от общего количества |
|--|--|--|--|--|

*- комплекты оценочных средств.

Для осуществления текущего контроля знаний, умений обучающихся используется комплект оценочных средств.

Промежуточная аттестация по итогам освоения дисциплины проводится в форме экзамена.

Билет на экзамен включает в себя один теоретический вопрос и тестовое задание, состоящее из 10 вопросов.

Методическое обеспечение промежуточной аттестации

| <i>Наименование оценочного средства</i> | <i>Характеристика оценочного средства</i> | <i>Методика применения оценочного средства</i> | <i>Наполнение оценочного средства в КОС</i> | <i>Критерии оценивания/критерии оценки</i> |
|---|---|--|---|---|
| Зачет: | | | | |
| Тест | Система стандартизированных заданий, позволяющая автоматизировать процедуру измерения уровня знаний и умений обучающегося. | Тест состоит из 10 вопросов | КОС* - тестовые задания | Правильность ответа оценка « <i>отлично</i> », если правильные ответы составляют 90-100% от общего количества (36-40); оценка « <i>хорошо</i> », если правильные ответы составляют 70-89% от общего количества (28-35); оценка « <i>удовлетворительно</i> », если правильные ответы составляют 50-69% от общего количества (20-27); оценка « <i>неудовлетворительно</i> », выставляется обучающемуся, если правильные ответы составляют 0-49% от общего количества (0-19) |
| Теоретический вопрос | Индивидуальная деятельность обучающегося по концентрированному выражению накопленного знания, обеспечивает возможность одновременной работы всем обучающимся за фиксированное время по однотипным заданиям, что позволяет преподавателю оценить всех обучающихся. | Количество вопросов в билете - 1 | КОС* теоретические вопросы | Полнота и последовательность ответа, высокая степень использования и понимания научных и нормативных источников, владение профессиональной лексикой и норм литературной речи 9-10 баллов - оценка « <i>отлично</i> » 8-9 баллов - оценка « <i>хорошо</i> » 5-7 баллов - оценка « <i>удовлетворительно</i> » 0-4 балла - оценка « <i>неудовлетворительно</i> »: |
| Практическое задание | Средство проверки умений применять полученные знания для решения задач определенного типа по | Количество вопросов в билете - 1 | КОС* теоретические вопросы | |

| | | | | |
|--|-------------------|--|--|--|
| | теме или разделу. | | | |
| | | | | Итого за экзамен 20 баллов: 18-20 баллов (90-100%)– оценка «отлично» 14-17 баллов (70-89%) – оценка «хорошо» 10-13 баллов (50-69%) – оценка «удовлетворительно» 0-9 баллов (0-49%) – оценка «неудовлетворительно». |
| Итоговая оценка по дисциплине складывается из суммы баллов/ оценок текущего контроля и (или) баллов/оценок по промежуточной аттестации | | | | |

*- комплекты оценочных средств.

Для осуществления промежуточной аттестации обучающихся используется комплект оценочных средств по дисциплине.

8. ПЕРЕЧЕНЬ ОСНОВНОЙ И ДОПОЛНИТЕЛЬНОЙ УЧЕБНОЙ ЛИТЕРАТУРЫ, НЕОБХОДИМОЙ ДЛЯ ОСВОЕНИЯ ДИСЦИПЛИНЫ

а) Основная литература

1. Алексеев А.П. Информатика 2007. М.: Солон, 2007
2. Алешин Л.И. Информационные технологии. М.: Литера, 2008. (Современная библиотека. Вып.35)
3. Вовк Е.Т. Информатика. Урок по Fiash. М.: КУДИЦ-Пресс. 2008.
4. Гарнаев А.Ю. Excel, VBA, Internet в экономике и финансах. СПб.: ВHV, 2005 и др.
5. Глушаков С.В., Сурядный А.С. Microsoft Excel 2007. М.: АСТ, 2009.
6. Голицина О.Л., Максимов Н.В., Партыка Т.Л., Попов И.И. Информационные технологии. М.: ФОРУМ: ИНФРА-М, 2011.
7. Гук М.Ю. Аппаратные средства IBMPC. Энциклопедия. СПб., 2005.
8. Дорот В.Л., Новиков Ф.А. Толковый словарь современной компьютерной лексики. СПб., 2004.
10. Комиссаров Д.А., Станкевич С.И. Персональный учитель по ПК. М.: Солон-пресс, 2004.
11. Левин А.Ш. Word и Excel. СПб.: Питер, 2009 и др.
13. Леонтьев Ю. Microsoft Office. СПб.: ОЛМА Медиа Групп, 2007.
14. Макарова Н.В. Информатика: учебник для вузов. М.: Финансы и статистика. 2008.
15. Максимов Н.В., Партыка Т.Л., Попов И.И. Технические средства информатизации: Учебник. М.: ФОРУМ: ИНФРА-М, 2005.
16. Максимов Н.В., Попов И.И. Компьютерные сети. М.: ФОРУМ: ИНФРА-М, 2007.
17. Минько П.А. Microsoft Office PowerPoint 2007. М.: Эксмо, 2009.
18. Новиков Ф.А., Сотскова М.Ф. Microsoft Office Word 2007. СПб.: ВHV, 2008.
19. Олифер В.Г., Олифер Н.А. Основы компьютерных сетей. СПб.: Питер, 2009.
20. Симонович С.В. Информатика. Базовый курс. СПб., 2006.

б) Дополнительная литература

1. Айвазян С.А., Енюков И.С., Мешалкин Л.Д. Прикладная статистика: Основы моделирования и первичная обработка данных. М.: Финансы и статистика, 1983 и др.
2. Анин Б.Ю. Защита компьютерной информации СПб.: ВHV – Санкт-Петербург, 2000.

3. Аскеров Т.М. Защита информации и информационная безопасность: Учебное пособие. М.: Рос.эконом. академия, 2001.
4. Вуколов Э.А. Основы статического анализа. Практикум по статическим методам и исследованию операций с использованием пакетов STATISTICAиEXCEL. М.: ИНФРА-М, 2004.
6. Колин К.К. Фундаментальные основы информатики: социальная информатика: Учеб. Пособие для вузов. М., 2000.
8. Мельников В.В. Защита информации в компьютерных системах. М., 1997.
9. Микляев А.П. Учебник пользователя IBMPC.М.: Альтекс, 2003.
- 10.Симонович С.В. Практический справочник: MicrosoftWord 2007.СПб.: Питер, 2008.
- 11.Солоницын Ю., Холмогоров В. Интернет. Энциклопедия. СПб.: Питер, 2002.
- 12.Тюрин Ю.Н., Макаров А.А. Статический анализ данных на компьютере. М.: ИНФРА-М, 1998.
13. Федеральная целевая программа «Электронная Россия (2002-2010) – Постановление Правительства РФ от 28 января 2002, № 65 (СЗ РФ, 2002, № 5, ст. 531).
14. Хомоненко А.Д., Хомоненко Н.А. Самоучитель MicrosoftWord 2003. СПб.: ВHV, 2004.

9. ПЕРЕЧЕНЬ РЕСУРСОВ ИНФОРМАЦИОННО - ТЕЛЕКОММУНИКАЦИОННОЙ СЕТИ «ИНТЕРНЕТ», НЕОБХОДИМЫХ ДЛЯ ОСВОЕНИЯ ДИСЦИПЛИНЫ, ПРОФЕССИОНАЛЬНЫХ БАЗ ДАННЫХ

1. Методическая литература кафедры - <http://docs.ursmu.ru>
2. ИПС «КонсультантПлюс»
3. E-library: электронная научная библиотека - <https://elibrary.ru>

10. МЕТОДИЧЕСКИЕ УКАЗАНИЯ ДЛЯ ОБУЧАЮЩИХСЯ ПО ОСВОЕНИЮ ДИСЦИПЛИНЫ

Алгоритм работы студентов для качественного усвоения дисциплины включает в себя следующие действия:

1. Изучение рабочей программы дисциплины, что позволит правильно сориентироваться в системе требований, предъявляемых к студенту со стороны преподавателя.
2. Посещение и конспектирование лекций.
3. Обязательная подготовка к практическим занятиям.
4. Изучение основной и дополнительной литературы, интернет-источников.
5. Выполнение всех видов самостоятельной работы.

11. ПЕРЕЧЕНЬ ПРОГРАММНОГО ОБЕСПЕЧЕНИЯ, ИСПОЛЬЗУЕМОГО ПРИ ОСУЩЕСТВЛЕНИИ ОБРАЗОВАТЕЛЬНОГО ПРОЦЕССА ПО ДИСЦИПЛИНЕ

MicrosoftOfficeProfessional 2016

12. ОПИСАНИЕ МАТЕРИАЛЬНО-ТЕХНИЧЕСКОЙ БАЗЫ, НЕОБХОДИМОЙ ДЛЯ ОСУЩЕСТВЛЕНИЯ ОБРАЗОВАТЕЛЬНОГО ПРОЦЕССА ПО ДИСЦИПЛИНЕ

Реализация данной учебной дисциплины осуществляется с использованием материально-технической базы, обеспечивающей проведение всех видов учебных занятий обучающихся, предусмотренных программой учебной дисциплины, соответствующей действующим санитарным и противопожарным правилам и нормам, включающей:

- кабинет компьютерной графики;

МИНИСТЕРСТВО НАУКИ И ВЫСШЕГО ОБРАЗОВАНИЯ РФ

ФГБОУ ВО «Уральский государственный горный университет»



УТВЕРЖДАЮ

Профессор по учебно-методическому комплексу
С. А. Упоров

**РАБОЧАЯ ПРОГРАММА ПРОФЕССИОНАЛЬНОГО МОДУЛЯ
ПМ.01 ОРГАНИЗАЦИЯ ПЕРЕВОЗОЧНОГО ПРОЦЕССА
(АВТОМОБИЛЬНОГО ТРАНСПОРТА)**

Специальность

23.02.01 Организация перевозок и управление на транспорте (по видам)

программа подготовки специалистов среднего звена

форма обучения: очная

на базе основного общего образования

год набора: 2021

Авторы: Попов А. Г., к.т.н., доцент; Хорошавин С. А., к.т.н., доцент

Одобрена на заседании кафедры

Горных машин и комплексов

(название кафедры)

И.о. зав. кафедрой

Лагунова Ю. А.

(Фамилия И.О.)

Протокол № 10 от 23.06.2021

(Дата)

Рассмотрена методической комиссией факультета

Горно-механического

(название факультета)

Председатель

Осипов П.А.

(Фамилия И.О.)

Протокол № 10 от 18.06.2021

(Дата)

Екатеринбург
2021

СОДЕРЖАНИЕ

| | |
|--|----|
| Аннотация..... | 3 |
| 1. Цели освоения профессионального модуля..... | 5 |
| 2. Перечень планируемых результатов обучения по профессиональному модулю... | 5 |
| 3. Объём профессионального модуля с указанием количества академических часов, выделенных на междисциплинарные курсы, практики и на самостоятельную работу..... | 6 |
| 4. Содержание профессионального модуля, структурированное по разделам (темам) с указанием отведенного на них количества академических часов и видов учебных занятий..... | 7 |
| 5. Перечень учебно-методического обеспечения для самостоятельной работы обучающихся по профессиональному модулю..... | 19 |
| 6. Оценочные материалы для проведения текущей и промежуточной аттестации по профессиональному модулю..... | 19 |
| 7. Перечень основной и дополнительной учебной литературы, необходимой для освоения профессионального модуля..... | 21 |
| 8. Перечень ресурсов информационно-телекоммуникационной сети «Интернет», необходимых для освоения профессионального модуля, профессиональные базы данных..... | 22 |
| 9. Методические указания для обучающихся по освоению профессионального модуля..... | 22 |
| 10. Перечень программного обеспечения, используемого при осуществлении образовательного процесса по профессиональному модулю..... | 22 |
| 11. Описание материально-технической базы, необходимой для осуществления образовательного процесса по профессиональному модулю..... | 23 |

Аннотация рабочей программы профессионального модуля Организация перевозочного процесса (автомобильного транспорта)

Трудоемкость профессионального модуля: 853 часа.

Цель профессионального модуля: освоение основного вида деятельности «Организация перевозочного процесса (автомобильного транспорта)» и соответствующих ему общих и профессиональных компетенций.

Компетенции, формируемые в процессе освоения профессионального модуля:

общие

- понимать сущность и социальную значимость своей будущей профессии, проявлять к ней устойчивый интерес (ОК 1);
- организовывать собственную деятельность, выбирать типовые методы и способы выполнения профессиональных задач, оценивать их эффективность и качество (ОК 2);
- принимать решения в стандартных и нестандартных ситуациях и нести за них ответственность (ОК 3);
- осуществлять поиск и использование информации, необходимой для эффективного выполнения профессиональных задач, профессионального и личностного развития (ОК 4);
- использовать информационно-коммуникационные технологии в профессиональной деятельности (ОК 5);
- работать в коллективе и команде, эффективно общаться с коллегами, руководством, потребителями (ОК 6);
- брать на себя ответственность за работу членов команды (подчиненных), результат выполнения заданий (ОК 7);
- самостоятельно определять задачи профессионального и личностного развития, заниматься самообразованием, осознанно планировать повышение квалификации (ОК 8);
- ориентироваться в условиях частой смены технологий в профессиональной деятельности (ОК 9);

профессиональные

- выполнять операции по осуществлению перевозочного процесса с применением современных информационных технологий управления перевозками (ПК 1.1);
- организовывать работу персонала по обеспечению безопасности перевозок и выбору оптимальных решений при работах в условиях нестандартных и аварийных ситуаций (ПК 1.2);
- оформлять документы, регламентирующие организацию перевозочного процесса (ПК 1.3).

Результат освоения профессионального модуля:

Иметь практический опыт:

- ведения технической документации, контроля выполнения заданий и графиков;
- использования в работе компьютерной техники для обработки оперативной информации;
- расчета норм времени на выполнение операций;
- расчета показателей работы объектов транспорта;

Уметь:

- анализировать документы, регламентирующие работу транспорта в целом и его объектов в частности;
- использовать программное обеспечение для решения транспортных задач;
- применять компьютерные средства;

Знать:

- оперативное планирование, формы и структуру управления работой на транспорте (автомобильном);
- основы эксплуатации технических средств транспорта (автомобильного);
- систему учета, отчета и анализа работы;
- основные требования к работникам по документам, регламентирующим безопасность движения на транспорте;
- состав, функции и возможности использования информационных технологий в профессиональной деятельности.

1. ЦЕЛИ ОСВОЕНИЯ ПРОФЕССИОНАЛЬНОГО МОДУЛЯ

Целью освоения профессионального модуля «**Организация перевозочного процесса (автомобильного транспорта)**» является освоение основного вида деятельности «Организация перевозочного процесса (автомобильного транспорта)» и соответствующих ему общих и профессиональных компетенций.

2. ПЕРЕЧЕНЬ ПЛАНИРУЕМЫХ РЕЗУЛЬТАТОВ ОСВОЕНИЯ ПРОФЕССИОНАЛЬНОГО МОДУЛЯ

Результатом освоения профессионального модуля «**Организация перевозочного процесса (автомобильного транспорта)**» является овладение обучающимися видом профессиональной деятельности «Организация перевозочного процесса (автомобильного транспорта)», в том числе следующими компетенциями:

общими

- понимать сущность и социальную значимость своей будущей профессии, проявлять к ней устойчивый интерес (ОК 1);
- организовывать собственную деятельность, выбирать типовые методы и способы выполнения профессиональных задач, оценивать их эффективность и качество (ОК 2);
- принимать решения в стандартных и нестандартных ситуациях и нести за них ответственность (ОК 3);
- осуществлять поиск и использование информации, необходимой для эффективного выполнения профессиональных задач, профессионального и личностного развития (ОК 4);
- использовать информационно-коммуникационные технологии в профессиональной деятельности (ОК 5);
- работать в коллективе и команде, эффективно общаться с коллегами, руководством, потребителями (ОК 6);
- брать на себя ответственность за работу членов команды (подчиненных), результат выполнения заданий (ОК 7);
- самостоятельно определять задачи профессионального и личностного развития, заниматься самообразованием, осознанно планировать повышение квалификации (ОК 8);
- ориентироваться в условиях частой смены технологий в профессиональной деятельности (ОК 9);

профессиональными

- выполнять операции по осуществлению перевозочного процесса с применением современных информационных технологий управления перевозками (ПК 1.1);
- организовывать работу персонала по обеспечению безопасности перевозок и выбору оптимальных решений при работах в условиях нестандартных и аварийных ситуаций (ПК 1.2);
- оформлять документы, регламентирующие организацию перевозочного процесса (ПК 1.3).

В результате освоения профессионального модуля обучающийся должен:

| | |
|--------------------------|--|
| Иметь практический опыт: | <ul style="list-style-type: none">- ведения технической документации, контроля выполнения заданий и графиков;- использования в работе компьютерной техники для обработки оперативной информации;- расчета норм времени на выполнение операций;- расчета показателей работы объектов транспорта; |
|--------------------------|--|

| | |
|--------|---|
| Уметь: | <ul style="list-style-type: none"> - анализировать документы, регламентирующие работу транспорта в целом и его объектов в частности; - использовать программное обеспечение для решения транспортных задач; - применять компьютерные средства; |
| Знать: | <ul style="list-style-type: none"> - оперативное планирование, формы и структуру управления работой на транспорте (автомобильном); - основы эксплуатации технических средств транспорта (автомобильного); - систему учета, отчета и анализа работы; - основные требования к работникам по документам, регламентирующим безопасность движения на транспорте; - состав, функции и возможности использования информационных технологий в профессиональной деятельности. |

3. ОБЪЕМ ПРОФЕССИОНАЛЬНОГО МОДУЛЯ С УКАЗАНИЕМ КОЛИЧЕСТВА АКАДЕМИЧЕСКИХ ЧАСОВ, ВЫДЕЛЕННЫХ НА МЕЖДИСЦИПЛИНАРНЫЕ КУРСЫ И ПРАКТИКИ

очная форма обучения

Всего часов, отводимое на освоение профессионального модуля - 853 час.

Из них:

на освоение междисциплинарных курсов – 612 час.;

на производственную практику (по профилю специальности) 2 ч.1 – 241 час.

| Код компетенций | Наименование разделов профессионального модуля | Всего часов | Объем профессионального модуля, час. | | | | | | | |
|-----------------------|--|-------------|--|----------------------------|--------------------------|--------------|---------------|-----|----------|------------------|
| | | | Объем междисциплинарного(ых) курса(ов) | | | | | | Практики | |
| | | | Лекции | Практ.зан./лаборат. работы | Курсовой проект (работа) | Консультации | Пром. аттест. | СР | Учебная | Производственная |
| ОК 1-9; ПК 1.1-1.3 | МДК.01.01: Технология перевозочного процесса (автомобильного транспорта) | 318 | 120 | 62 | 30 | 18 | 4, 5 | 88 | | |
| ОК 1-9; ПК 1.1-1.3 | МДК.01.02: Информационное обеспечение перевозочного процесса (автомобильного транспорта) | 126 | 46 | 38 | | 10 | 5 | 32 | | |
| ОК 1-9; ПК 1.1-1.3 | МДК.01.03: Автоматизированные системы управления на транспорте (автомобильном) | 168 | 56 | 56 | | 11 | 5 | 45 | | |
| ОК 1-9; ПК 1.1-1.3 | Производственная практика (по профилю специальности) 2 ч.1 | | | | | 25 | | | | 216 |
| | всего | 612 | 222 | 156 | | 64 | | 165 | | 241 |

заочная форма обучения

Всего часов, отводимое на освоение профессионального модуля - 828 час.

Из них:

на освоение междисциплинарных курсов – 612 час.;

на производственную практику (по профилю специальности) 2 ч.1 – 216 часов.

| Код компетенций | Наименование разделов профессионального модуля | Всего часов | Объем профессионального модуля, час. | | | | | | | |
|-----------------------|--|-------------|--|----------------------------|--------------------------|--------------|---------------|-----|----------|------------------|
| | | | Объем междисциплинарного(ых) курса(ов) | | | | | | Практики | |
| | | | Лекции | Практ.зан./лаборат. работы | Курсовой проект (работа) | консультации | Пром. аттест. | СР | Учебная | Производственная |
| ОК 1-9; ПК 1.1-1.3 | МДК.01.01: Технология перевозочного процесса (автомобильного транспорта) | 318 | 18 | 12 | 8 | | 6, 7 | 280 | | |
| ОК 1-9; ПК 1.1-1.3 | МДК.01.02: Информационное обеспечение перевозочного процесса (автомобильного транспорта) | 126 | 8 | 6 | | | 7 | 112 | | |
| ОК 1-9; ПК 1.1-1.3 | МДК.01.03: Автоматизированные системы управления на транспорте (автомобильном) | 168 | 10 | 10 | | | 7 | 148 | | |
| ОК 1-9; ПК 1.1-1.3 | Производственная практика (по профилю специальности) 2 ч.1 | | | | | | | | | 216 |
| | всего | 612 | 36 | 28 | 8 | | | 540 | | 216 |

4. СОДЕРЖАНИЕ ПРОФЕССИОНАЛЬНОГО МОДУЛЯ, СТРУКТУРИРОВАННОЕ ПО РАЗДЕЛАМ, ТЕМАМ С УКАЗАНИЕМ ОТВЕДЕННОГО НА НИХ КОЛИЧЕСТВА АКАДЕМИЧЕСКИХ ЧАСОВ И ВИДОВ УЧЕБНЫХ ЗАНЯТИЙ

4.1. Тематический план освоения профессионального модуля

| № | Раздел профессионального модуля, темы междисциплинарных курсов | Виды и содержание учебных занятий | Объем, час. | |
|---|--|--|-------------|---------------|
| | | | Очная форма | Заочная форма |
| | | МДК 01.01 Технология перевозочного процесса (автомобильного транспорта) | 318 | 318 |
| 1 | Тема 1: Основные понятия о грузовых автомобильных перевозках <i>Формируемые компетенции:</i> ОК 1-9; ПК 1.1-1.3 | Лекция Значение и роль транспорта в процессе производства и в сфере обращения. Понятие о транспортном процессе и транспортной продукции. Сферы деятельности грузового транспорта. Перевозки грузов на коммерческой основе и некоммерческие перевозки. Структура управления грузовым автотранспортом на территории РФ. Автотранспортные предприятия, их структура. Функции и задачи основных служб и отделов. Классификация грузовых автомобильных перевозок | 14 | 2 |
| | | Самостоятельная работа | 2 | 14 |

| | | | | |
|---|--|--|----|----|
| | | Постановка личных целей и задач при изучении раздела ПМ 1; составление плана самостоятельной работы для изучения профессионального модуля ПМ. | | |
| | | Консультация групповая | 1 | |
| 2 | Тема 2: Грузы и грузопотоки <i>Формируемые компетенции:</i> ОК 1-9; ПК 1.1-1.3 | Лекция Классификация грузов по различным признакам. Тара, ее назначение и краткая характеристика. Объем перевозок, грузооборот, их структура и характеристика. Повторность перевозок и неравномерность перевозок. | 8 | 2 |
| | | Практическое занятие Расчет коэффициентов неравномерности и повторности перевозок. Построение эпюр грузопотоков. Расчет среднего расстояния перевозки грузов. | 8 | 1 |
| | | Самостоятельная работа Подготовка к практическим занятиям с использованием методических рекомендаций. Изучение нормативных документов «Правила перевозок грузов автомобильным транспортом». | 2 | 16 |
| | | Консультация групповая | 1 | |
| 3 | Тема 3: Подвижной состав автомобильного транспорта <i>Формируемые компетенции:</i> ОК 1-9; ПК 1.1-1.3 | Лекция Классификация подвижного состава. Эксплуатационные качества подвижного состава. | 6 | 2 |
| | | Практическое занятие Выбор подвижного состава для перевозок. | 2 | 1 |
| | | Самостоятельная работа Подготовка к практическим занятиям с использованием методических рекомендаций, оформление отчетов практических занятий, и подготовка к их защите. | 2 | 15 |
| | | Консультация групповая | 1 | |
| 4 | Тема 4: Техно-экономические показатели работы подвижного состава при перевозках грузов <i>Формируемые компетенции:</i> ОК 1-9; ПК 1.1-1.3 | Лекция Транспортный процесс и грузоподъемность подвижного состава. Автомобильный парк подвижного состава. Пробег подвижного состава. Повышение использования грузоподъемности подвижного состава. | 14 | 2 |
| | | Практическое занятие Расчет транспортной работы подвижного состава. Расчет работы парка подвижного состава. Расчет пробега, скорости и времени работы подвижного состава. Расчет производительности подвижного состава. Графические методы определения производительности подвижного состава. | 8 | 2 |
| | | Самостоятельная работа Подготовка к практическим занятиям с использованием методических рекомендаций, оформление отчетов практических занятий, и подготовка к их защите. | 6 | 18 |
| | | Консультация групповая | 2 | |
| 5 | Тема 5: Организация перевозок грузов <i>Формируемые компетенции:</i> ОК 1-9; ПК 1.1-1.3 | Лекция Маршрутизация грузовых перевозок. Устав автомобильного транспорта и товарно-транспортная документация. Системы организации движения подвижного состава. Контейнерные и пакетные перевозки грузов. Тарифы на перевозку грузов, их виды и правила применения. | 14 | 1 |
| | | Практическое занятие Расчет технико-экономических показателей работы подвижного состава на различных маршрутах. Анализ товарно-транспортной документации. Анализ договоров на перевозку грузов. Расчет показателей контейнерных перевозок. Расчет тарифов на перевозку грузов. | 8 | 1 |

| | | | | |
|---|---|---|-----|-----|
| | | Самостоятельная работа Подготовка к практическим занятиям с использованием методических рекомендаций, оформление отчетов практических занятий, и подготовка к их защите. | 6 | 19 |
| | | Консультация групповая | 2 | |
| 6 | Тема 6: Организация погрузочно-разгрузочных работ на автотранспорте <i>Формируемые компетенции:</i> ОК 1-9; ПК 1.1-1.3 | Лекция Составные элементы времени на погрузочно-разгрузочные работы. Погрузочно-разгрузочные пункты, их характеристика и оборудование. Перевозка грузов большой массы и негабаритных грузов. | 14 | 1 |
| | | Практическое занятие Расчет времени погрузочно-разгрузочных работ. Расчет параметров и показателей работы погрузочно-разгрузочных пунктов и складов. | 8 | 1 |
| | | Самостоятельная работа Подготовка к практическим занятиям с использованием методических рекомендаций, оформление отчетов практических занятий, и подготовка к их защите. | 5 | 17 |
| | | Консультация групповая | 1 | |
| | Промежуточная аттестация | | 4 | 6 |
| | Итого за семестр | | 135 | 135 |
| 7 | Тема 7: Организация перевозок пассажиров <i>Формируемые компетенции:</i> ОК 1-9; ПК 1.1-1.3 | Лекция Организация пассажироперевозок. Пассажиропотоки. Транспортная сеть и тарифные системы на автобусном транспорте. Таксомоторные перевозки. | 15 | 2 |
| | | Практическое занятие Расчет технико-экономических показателей работы автобусов. Расчет автобусных тарифов на перевозки. Расчет показателей на таксомоторных перевозках. | 10 | 2 |
| | | Самостоятельная работа Подготовка к практическим занятиям с использованием методических рекомендаций, оформление отчетов практических занятий, и подготовка к их защите. | 12 | 25 |
| | | Консультация групповая | 2 | |
| 8 | Тема 8. Техничко-эксплуатационные показатели работы подвижного состава на перевозках пассажиров <i>Формируемые компетенции:</i> ОК 1-9; ПК 1.1-1.3 | Лекция Автобусный парк и его использование. Вместимость и производительность подвижного состава. | 15 | 2 |
| | | Практическое занятие Расчет показателей работы автобусного парка. Расчет производительности парка автобусов и такси. | 9 | 2 |
| | | Самостоятельная работа Подготовка к практическим занятиям с использованием методических рекомендаций, оформление отчетов практических занятий, и подготовка к их защите. | 12 | 24 |
| | | Консультация групповая | 2 | |
| 9 | Тема 9. Оперативное управление перевозками грузов и пассажиров <i>Формируемые компетенции:</i> ОК 1-9; ПК 1.1-1.3 | Лекция Структура, задачи и функции службы эксплуатации АТП. Коммерческая деятельность АТП. Централизованные перевозки, их основные принципы и формы, эффективность применения. Оперативное планирование, порядок приема заявок на перевозку груза. Составление сменно-суточного плана перевозок, расчет сменных заданий водителям. | 18 | 4 |
| | | Практическое занятие Расчет сменных заданий водителям. Составление разрядки. | 9 | 2 |
| | | Самостоятельная работа Подготовка к практическим занятиям с использованием методических рекомендаций, оформление отчетов прак- | 14 | 24 |

| | | | | |
|---|--|---|------------|------------|
| | | тических занятий, и подготовка к их защите. | | |
| | | Консультация групповая | 4 | |
| | Выполнение курсовой работы по МДК 01.01. является обязательным | Выполнение курсовой работы Тематика курсовой работы 1. Перевозка навалочных грузов с прямым и обратным грузопотоками. 2. Оптимизация перевозок однородных грузов от нескольких грузоотправителей к нескольким грузополучателям. 3. Контейнерная перевозка грузов. 4. Перевозка грузов с использованием сменных полуприцепов. | 30 | 8 |
| | Обязательные аудиторные учебные занятия по курсовой работе | Выдача задания, содержания работы, пояснительной записки | 4 | 2 |
| | Самостоятельная учебная работа обучающегося над курсовой работой | Изучение нормативной документации, подготовка к защите работы | 27 | 90 |
| | Промежуточная аттестация | | 5 | 7 |
| | Итого за семестр | | 183 | 183 |
| | МДК 01.02 Информационное обеспечение перевозочного процесса (автомобильного транспорта) | | 126 | 126 |
| 1 | Тема 1. Введение <i>Формируемые компетенции:</i> ОК 1-9 | Лекция Цели, задачи и содержание дисциплины. Связь с другими дисциплинами. Значение дисциплины в профессиональной деятельности. Понятие информационных и коммуникационных технологий, их основные принципы, методы, свойства и эффективность. Требования к ПК, охрана труда при работе, включение, выключение. | 2 | 0,3 |
| | | Самостоятельная работа Повторение материала лекций | 1 | 4 |
| 2 | Тема 2. Прикладное программное обеспечение <i>Формируемые компетенции:</i> ОК 1-9 | Лекция Понятие, назначение. Виды прикладных программ: текстовый и графический редакторы, электронные таблицы, системы управления базами данных, WEB – редакторы, браузеры, интегрированные системы делопроизводства, их краткая характеристика | 2 | 0,3 |
| | | Самостоятельная работа Повторение материала лекций | 1 | 4,5 |
| 3 | Тема 3. Пакет Microsoft Office <i>Формируемые компетенции:</i> ОК 1-9; ПК 1.1-1.3 | Лекция Пакет Microsoft Office: назначение, особенности использования | 2 | 0,3 |
| | | Практическое занятие Знакомство с пакетом Microsoft Office | 2 | 0,25 |
| | | Самостоятельная работа Повторение материала лекций | 1 | 4,5 |
| 4 | Тема 4. Оформление документов с помощью программы Microsoft Word <i>Формируемые компетенции:</i> ОК 1-9; ПК 1.1-1.3 | Лекция Текстовый процессор Microsoft Word: понятие, назначение, возможности. Объекты (текст, таблица, внедренный объект) типовые действия с ними. Инструментальная среда: понятия. Обеспечение взаимодействия текста, графика, таблицы и других объектов, составляющих итоговый документ. Правила ввода, оформления и редактирования текста. Форматирование текста: понятие, назначение, технология. Колонтитулы: понятие, их назначение | 2 | 0,3 |
| | | Практическое занятие Работа в Microsoft Word | 2 | 0,25 |
| | | Самостоятельная работа Повторение материала лекций | 1 | 4,5 |

| | | | | |
|----|---|---|---|------|
| 5 | Тема 5. Обработка данных средствами электронных таблиц Microsoft Excel. <i>Формируемые компетенции:</i> ОК 1-9; ПК 1.1-1.3 | Лекция Структура интерфейса табличного процессора. Объекты электронной таблицы. Данные, хранящиеся в объектах электронной таблицы. Типовые действия над объектами. Модели и моделирование: понятие, назначение. Классы моделей, их построение и исследование с помощью электронных таблиц. Этапы построения моделей в электронных таблицах | 2 | 0,3 |
| | | Практическое занятие Работа в Microsoft Excel | 2 | 0,25 |
| | | Самостоятельная работа Повторение материала лекций | 1 | 4,5 |
| 6 | Тема 6. Автоматизированное рабочее место (АРМ) специалиста в Microsoft Access <i>Формируемые компетенции:</i> ОК 1-9; ПК 1.1-1.3 | Лекция Автоматизированные рабочие места (АРМ): понятие, назначение. Прикладная среда – система управления базами данных. Microsoft Access. Создание и формирование базы данных. Обработка данных. Работа с запросами | 2 | 0,3 |
| | | Практическое занятие Работа в Microsoft Access | 2 | 0,25 |
| | | Самостоятельная работа Повторение материала лекций | 1 | 4,5 |
| 7 | Тема 7. Настройка АРМ <i>Формируемые компетенции:</i> ОК 1-9; ПК 1.1-1.3 | Лекция Настройка АРМ. Базы данных: понятие, основные элементы | 2 | 0,3 |
| | | Практическое занятие Настройка АРМ | 2 | 0,25 |
| | | Самостоятельная работа Повторение материала лекций | 1 | 4,5 |
| 8 | Тема 8. Современные информационные технологии в документационном обеспечении управления <i>Формируемые компетенции:</i> ОК 1-9; ПК 1.1-1.3 | Лекция Организация делопроизводства и документооборота с использованием средств электронных коммуникаций. Поиск документов. Хранение и обработка больших объемов данных. Электронная цифровая подпись: понятие, назначение и их использование. Практическое занятие №12. Основные функции приложения Outlook Express | 2 | 0,3 |
| | | Практическое занятие Работа в Outlook Express | 2 | 0,25 |
| | | Самостоятельная работа Повторение материала лекций | 1 | 4,5 |
| 9 | Тема 9. Создание презентаций в Microsoft Power Point <i>Формируемые компетенции:</i> ОК 1-9; ПК 1.1-1.3 | Лекция Создание и демонстрация слайдов. Обмен информацией между компьютерами. Работа со специальными программами, используемыми в профессиональной деятельности | 2 | 0,3 |
| | | Практическое занятие Создание и демонстрация слайдов | 2 | 0,25 |
| | | Самостоятельная работа Повторение материала лекций | 1 | 4,5 |
| 10 | Тема 10. Защита информации <i>Формируемые компетенции:</i> ОК 1-9; ПК 1.1-1.3 | Лекция Информационная безопасность и её составляющие. Методы и средства защиты информации Компьютерные вирусы (виды, назначения, программы для борьбы с ними) | 2 | 0,3 |
| | | Практическое занятие Знакомство со способами защиты информации | 2 | 0,25 |
| | | Самостоятельная работа Повторение материала лекций | 1 | 4,5 |
| 11 | Тема 11. Устройства ввода информации <i>Формируемые компетенции:</i> | Лекция Понятие, определение. Устройства ввода информации | 2 | 0,3 |
| | | Практическое занятие Работа с устройствами ввода | 2 | 0,25 |

| | | | | |
|----|---|---|---|------|
| | <i>цпи:</i> ОК 1-9; ПК 1.1-1.3 | Самостоятельная работа Повторение материала лекций | 1 | 4,5 |
| 12 | Тема 12. Устройства вывода информации <i>Формируемые компетенции:</i> ОК 1-9; ПК 1.1-1.3 | Лекция Понятие, определение. Устройства вывода информации. Принтеры (виды, плюсы, минусы) | 2 | 0,3 |
| | | Практическое занятие Работа с устройствами вывода | 2 | 0,25 |
| | | Самостоятельная работа Повторение материала лекций | 1 | 4,5 |
| 13 | Тема 13. Локальные вычислительные сети <i>Формируемые компетенции:</i> ОК 1-9; ПК 1.1-1.3 | Лекция Основные понятия, назначение. Сетевое оборудование. Сетевые программные средства. Принципы сетевой безопасности. Совместимость оборудования по разным характеристикам и обеспечение совместимости информационного обеспечения | 2 | 0,3 |
| | | Практическое занятие Передача информации по локальной сети | 2 | 0,25 |
| | | Самостоятельная работа Повторение материала лекций | 1 | 4,5 |
| 14 | Тема 14. Технология Internet <i>Формируемые компетенции:</i> ОК 1-9; ПК 1.1-1.3 | Лекция Интернет: понятие, назначение. Виды сетей и сервисов. Подключение к Интернет. Язык гипертекста E-mail. Поиск информации в Интернет. Управление загрузкой. Создание, сохранение сайтов и возврат на посещенные сайты. Работа в среде браузера Internet Explorer. Использование Internet для поиска профессиональной информации | 2 | 0,3 |
| | | Практическое занятие Использование Internet для поиска профессиональной информации. | 2 | 0,25 |
| | | Самостоятельная работа Повторение материала лекций | 1 | 4,5 |
| 15 | Тема 15. Компоненты локальных сетей <i>Формируемые компетенции:</i> ОК 1-9; ПК 1.1-1.3 | Лекция Адаптеры (типы сетевых адаптеров, назначение, определение). Маршрутизаторы, коммутаторы. Средства обеспечения бесперебойного питания | 2 | 0,3 |
| | | Практическое занятие Настройка маршрутизаторов, коммутаторов | 2 | 0,25 |
| | | Самостоятельная работа Повторение материала лекций | 1 | 4,5 |
| 16 | Тема 16. Информационно-справочные системы <i>Формируемые компетенции:</i> ОК 1-9; ПК 1.1-1.3 | Лекция Информационно-поисковые системы. Информационно-справочные системы. Библиотеки. Архивы. Организационно-административная система вуза | 2 | 0,3 |
| | | Практическое занятие Поиск информации в информационно-справочных системах | 2 | 0,25 |
| | | Самостоятельная работа Повторение материала лекций | 1 | 4,5 |
| 17 | Тема 17. Программные продукты для диагностики автомобилей <i>Формируемые компетенции:</i> ОК 1-9; ПК 1.1-1.3 | Лекция Назначение и принципы применения диагностики автомобилей (основные понятия о диагностике). Условия эффективности применения диагностирования. Диагностические параметры, диагностические нормативы, постановка диагноза. Методы, средства и процессы диагностирования автомобилей. Организация диагностирования автомобилей | 2 | 0,3 |
| | | Практическое занятие Знакомство с программными продуктами для диагностики автомобилей | 2 | 0,25 |
| | | Самостоятельная работа | 1 | 4,5 |

| | | | | |
|----|--|--|---|------|
| | | Повторение материала лекций | | |
| | | Консультация групповая | 2 | |
| 18 | Тема 18. Информационные технологии используемые в предприятиях автосервиса <i>Формируемые компетенции:</i> ОК 1-9; ПК 1.1-1.3 | Лекция Обеспечение качества услуг и повышение конкурентоспособности предприятий автосервиса на основе сертификации систем качества | 2 | 0,3 |
| | | Практическое занятие Знакомство с информационными технологиями, используемыми в предприятиях автосервиса | 2 | 0,25 |
| | | Самостоятельная работа Повторение материала лекций | 1 | 4,5 |
| | | Консультация групповая | 2 | |
| 19 | Тема 19. Программные продукты для учета материалов и запасных частей для автомобилей <i>Формируемые компетенции:</i> ОК 1-9; ПК 1.1-1.3 | Лекция Системы проектирования. Программы по учёту эксплуатационных материалов и запчастей | 2 | 0,3 |
| | | Практическое занятие Знакомство с программными продуктами для учета материалов и запасных частей для автомобилей. | 2 | 0,25 |
| | | Самостоятельная работа Повторение материала лекций | 1 | 4,5 |
| | | Консультация групповая | 2 | |
| 20 | Тема 20. Программные продукты для учета материалов и запасных частей для дорожных машин и оборудования <i>Формируемые компетенции:</i> ОК 1-9; ПК 1.1-1.3 | Лекция Системы проектирования. Программы по учёту эксплуатационных материалов и запчастей | 2 | 0,3 |
| | | Практическое занятие Знакомство с программными продуктами для учета материалов и запасных частей для дорожных машин и оборудования | 2 | 0,25 |
| | | Самостоятельная работа Повторение материала лекций | 1 | 4,5 |
| | | Консультация групповая | 2 | |
| 21 | Тема 21. Техническое обеспечение, используемое для мониторинга транспортных средств <i>Формируемые компетенции:</i> ОК 1-9; ПК 1.1-1.3 | Лекция Технические средства, оборудование, программное обеспечение, используемое для мониторинга подвижного состава на АТП. Информационные системы при диагностировании на АТП | 2 | 1 |
| | | Практическое занятие Знакомство с техническими средствами, оборудованием, программным обеспечением, используемым для мониторинга подвижного состава на АТП | 2 | 0,5 |
| | | Самостоятельная работа Повторение материала лекций | 1 | 4,5 |
| | | Консультация групповая | 2 | |
| 22 | Тема 22. Информационное обеспечение пассажирских маршрутных транспортных средств <i>Формируемые компетенции:</i> ОК 1-9; ПК 1.1-1.3 | Лекция Информационное обеспечение выполняемой работы на маршруте, технические средства организации движения. Информационное обеспечение пассажиров общественного транспорта, использование интеллектуальных транспортных систем. Система контроля за маршрутным транспортом. Информационное обеспечение участников дорожного движения для обеспечения безопасности транспортного процесса | 2 | 1 |
| | | Практическое занятие Работа с системой «ГЛОНАС» | 2 | 0,25 |
| | | Самостоятельная работа Повторение материала лекций | 1 | 4,5 |
| 23 | Тема 23. Информационное обеспечение грузовых транспортных средств | Лекция Информационное обеспечение выполняемой работы на маршруте, технические средства организации движения. | 2 | 1 |

| | | | | |
|---|---|--|------------|------------|
| | <i>Формируемые компетенции:</i> ОК 1-9; ПК 1.1-1.3 | Система контроля за грузовым транспортом. Информационное обеспечение участников дорожного движения для обеспечения безопасности транспортного процесса | | |
| | | Практическое занятие Работа с системой «GPS» | 2 | 0,25 |
| | | Самостоятельная работа Повторение материала лекций | 1 | 4,5 |
| | Промежуточная аттестация | | 5 | 7 |
| | Итого за семестр | | 126 | 126 |
| | МДК.01.03 Автоматизированные системы управления на транспорте (автомобильном) | | 168 | 168 |
| 1 | Тема 1. Содержание информатизации управления. Основные принципы информатизации управления. Роль информации в управлении <i>Формируемые компетенции:</i> ОК 1-9; ПК 1.1-1.3 | Лекция Предпосылки создания информационных систем управления. Источники эффективности. Влияние информационных технологий на систему управления организацией | 2 | 0,35 |
| | | Практическое занятие Содержание информатизации управления | 2 | 0,35 |
| | | Самостоятельная работа Повторение материала лекций | 1,7 | 4,9 |
| 2 | Тема 2. Основные принципы информатизации управления. <i>Формируемые компетенции:</i> ОК 1-9; ПК 1.1-1.3 | Лекция Принцип новых задач. Принцип системного подхода. Принцип первого руководителя. Принцип непрерывного развития. Принцип единства информационной базы. Принцип комплексности. Принцип построения систем управления. | 2 | 0,35 |
| | | Практическое занятие Основные принципы информатизации управления | 2 | 0,35 |
| | | Самостоятельная работа Повторение материала лекций | 1,7 | 4,9 |
| 3 | Тема 3. Роль информации в управлении. <i>Формируемые компетенции:</i> ОК 1-9; ПК 1.1-1.3 | Лекция Информация, используемая для принятия управленческих решений. Директивная информация. Осведомительная информация. Оперативная, нормативная и учетная информация | 2 | 0,35 |
| | | Практическое занятие Роль информации в управлении | 2 | 0,35 |
| | | Самостоятельная работа Повторение материала лекций | 1,7 | 4,9 |
| 4 | Тема 4. Система, управление, информация <i>Формируемые компетенции:</i> ОК 1-9; ПК 1.1-1.3 | Лекция Виды и свойства систем. Структура организационного управления. Информация, формы представления, основные характеристики. Информационные системы управления. Расчет экономической эффективности | 2 | 0,35 |
| | | Практическое занятие Система, управление, информация | 2 | 0,35 |
| | | Самостоятельная работа Повторение материала лекций | 1,7 | 4,9 |
| 5 | Тема 5. Основные функции управления <i>Формируемые компетенции:</i> ОК 1-9; ПК 1.1-1.3 | Лекция Понятие функции управления. Функции управления: прогнозирование, планирование, регулирование, контроль и учет | 2 | 0,35 |
| | | Практическое занятие Основные функции управления | 2 | 0,35 |
| | | Самостоятельная работа Повторение материала лекций | 1,8 | 4,9 |
| 6 | Тема 6. Классификация информационных техно- | Лекция Признаки классификации: территориальный, степень цен- | 2 | 0,35 |

| | | | | |
|----|---|--|-----|------|
| | логий <i>Формируемые компетенции:</i> ОК 1-9; ПК 1.1-1.3 | трализации технологического процесса обработки информации, тип предметной области, степень охвата информатизацией задач управления, мера участия человека. Проблемы использования вычислительной техники | | |
| | | Практическое занятие Классификация информационных технологий | 2 | 0,35 |
| | | Самостоятельная работа Повторение материала лекций | 1,7 | 4,9 |
| | | Консультация групповая | 2 | |
| 7 | Тема 7. Разработка и внедрение информационных систем управления <i>Формируемые компетенции:</i> ОК 1-9; ПК 1.1-1.3 | Лекция Основные положения. Порядок контроля и приемки информационных систем управления | 2 | 0,35 |
| | | Практическое занятие Разработка и внедрение информационных систем управления | 2 | 0,35 |
| | | Самостоятельная работа Повторение материала лекций | 1,7 | 4,9 |
| 8 | Тема 8. Этапы проектирования ИСУ <i>Формируемые компетенции:</i> ОК 1-9; ПК 1.1-1.3 | Лекция Предпроектное обследование. Разработка технического задания. Техническое проектирование. Рабочее проектирование. Проектирование и разработка несерийных технических средств | 2 | 0,35 |
| | | Практическое занятие Этапы проектирования ИСУ | 2 | 0,35 |
| | | Самостоятельная работа Повторение материала лекций | 1,8 | 4,9 |
| 9 | Тема 9. Ввод ИСУ в эксплуатацию <i>Формируемые компетенции:</i> ОК 1-9; ПК 1.1-1.3 | Лекция Приемо-сдаточные испытания. Опытная эксплуатация. Промышленная эксплуатация | 2 | 0,35 |
| | | Практическое занятие Ввод ИСУ в эксплуатацию | 2 | 0,35 |
| | | Самостоятельная работа Повторение материала лекций | 1,7 | 4,9 |
| 10 | Тема 10. Структура информационного обеспечения <i>Формируемые компетенции:</i> ОК 1-9; ПК 1.1-1.3 | Лекция Входная и выходная информация. Нормативно-справочная информация. Методическая информация | 2 | 0,35 |
| | | Практическое занятие Структура информационного обеспечения | 2 | 0,35 |
| | | Самостоятельная работа Повторение материала лекций | 1,7 | 4,9 |
| 11 | Тема 11. Классификация и кодирование информации <i>Формируемые компетенции:</i> ОК 1-9; ПК 1.1-1.3 | Лекция Классификационные группы. Глубина классификации. Иерархический и фасетный метод классификации. Метод кодирования | 2 | 0,35 |
| | | Практическое занятие Классификация и кодирование информации | 2 | 0,35 |
| | | Самостоятельная работа Повторение материала лекций | 1,7 | 4,9 |
| | | Консультация групповая | 2 | |
| 12 | Тема 12. Достоверность информации <i>Формируемые компетенции:</i> ОК 1-9; ПК 1.1-1.3 | Лекция Причины ошибок в информации. Методы контроля достоверности информации: организационные, программные, аппаратные | 2 | 0,35 |
| | | Практическое занятие Достоверность информации | 2 | 0,35 |
| | | Самостоятельная работа Повторение материала лекций | 1,7 | 4,9 |
| 13 | Тема 13. Безопасность компьютерных систем | Лекция Энергетическая безопасность. Административные, право- | 2 | 0,35 |

| | | | | |
|----|--|---|-----|------|
| | <i>Формируемые компетенции:</i> ОК 1-9; ПК 1.1-1.3 | вые, криптографические методы защиты информации. Защита от вредоносных программ | | |
| | | Практическое занятие Безопасность компьютерных систем | 2 | 0,35 |
| | | Самостоятельная работа Повторение материала лекций | 1,8 | 4,9 |
| 14 | Тема 14. Структура математического обеспечения <i>Формируемые компетенции:</i> ОК 1-9; ПК 1.1-1.3 | Лекция Классификация математического обеспечения. Основы построения инструментальных средств информационных технологий. Компьютерные технологии интеллектуальной поддержки управленческих решений. Классификация программных средств. Операционные системы, драйверы, архиваторы. Системы программирования. Интегрированные пакеты прикладных программ. Пользовательские программы | 2 | 0,35 |
| | | Практическое занятие Структура математического обеспечения | 2 | 0,35 |
| | | Самостоятельная работа Повторение материала лекций | 1,8 | 4,9 |
| 15 | Тема 15. Исследование автоматизированных систем на транспорте <i>Формируемые компетенции:</i> ОК 1-9; ПК 1.1-1.3 | Лекция Системный подход к решению задач автоматизации и управления на автомобильном транспорте. Основные положения, определения и понятия | 2 | 0,35 |
| | | Практическое занятие Исследование автоматизированных систем на транспорте | 2 | 0,35 |
| | | Самостоятельная работа Повторение материала лекций | 1,7 | 4,9 |
| 16 | Тема 16. Системный подход к решению задач автоматизации и управления на автомобильном транспорте <i>Формируемые компетенции:</i> ОК 1-9; ПК 1.1-1.3 | Лекция Критерии качества информации, оценка их влияния на принятие управленческих решений. Специфические особенности информационных ресурсов. Информационные потребности пользователей. Функционально ориентированное построение автоматизированной информационной системы | 2 | 0,35 |
| | | Практическое занятие Системный подход к решению задач автоматизации и управления на автомобильном транспорте | 2 | 0,35 |
| | | Самостоятельная работа Повторение материала лекций | 1,7 | 4,9 |
| | | Консультация групповая | 2 | |
| 17 | Тема 17. Теоретические основы построения автоматизированных систем управления <i>Формируемые компетенции:</i> ОК 1-9; ПК 1.1-1.3 | Лекция Структура и содержание информационной модели объекта управления. Типовая структура автоматизированных систем управления. Классификация автоматизированных систем управления, назначение и область их использования на автомобильном транспорте. Структура и информационные связи подсистем автоматизированных систем управления на автомобильном транспорте | 2 | 0,35 |
| | | Практическое занятие Теоретические основы построения автоматизированных систем управления | 2 | 0,35 |
| | | Самостоятельная работа Повторение материала лекций | 1,7 | 4,9 |
| 18 | Тема 18. Подсистемы автоматизированных систем управления на автомобильном транспорте <i>Формируемые компетенции:</i> ОК 1-9; ПК 1.1-1.3 | Лекция Информационное обеспечение. Техническое обеспечение автоматизированных систем управления на автомобильном транспорте. Программно-математическое обеспечение. Организационное, правовое и эргономическое обеспечение | 2 | 0,35 |
| | | Практическое занятие | 2 | 0,35 |

| | | | | |
|----|--|--|-----|------|
| | | Подсистемы автоматизированных систем управления на автомобильном транспорте | | |
| | | Самостоятельная работа Повторение материала лекций | 1,7 | 4,9 |
| 19 | Тема 19. Информационное обеспечение <i>Формируемые компетенции:</i> ОК 1-9; ПК 1.1-1.3 | Лекция База данных как основа информационного обеспечения. Особенности использования хранилищ данных в информационных системах. Информационное обеспечение в современной экономике | 2 | 0,35 |
| | | Практическое занятие Информационное обеспечение | 2 | 0,35 |
| | | Самостоятельная работа Повторение материала лекций | 1,7 | 4,9 |
| 20 | Тема 20. Техническое обеспечение автоматизированных систем управления на автомобильном транспорте <i>Формируемые компетенции:</i> ОК 1-9; ПК 1.1-1.3 | Лекция Назначение и структура комплекса технических средств автоматизированных систем управления на автомобильном транспорте. Информационно-телекоммуникационная инфраструктура, вычислительной сети | 2 | 0,35 |
| | | Практическое занятие Техническое обеспечение автоматизированных систем управления на автомобильном транспорте | 2 | 0,35 |
| | | Самостоятельная работа Повторение материала лекций | 1,7 | 4,9 |
| | | Консультация групповая | 2 | |
| 21 | Тема 21. Программно-математическое обеспечение <i>Формируемые компетенции:</i> ОК 1-9; ПК 1.1-1.3 | Лекция Структура программно-математического обеспечения. Операционные системы и их характеристика. Методы решения задач оптимизации в автоматизированных системах управления | 2 | 0,35 |
| | | Практическое занятие Программно-математическое обеспечение | 2 | 0,35 |
| | | Самостоятельная работа Повторение материала лекций | 1,7 | 4,9 |
| 22 | Тема 22. Организационное, правовое и эргономическое обеспечение <i>Формируемые компетенции:</i> ОК 1-9; ПК 1.1-1.3 | Лекция Производство и потребление информационных продуктов и услуг. Информационное право, обеспечение информационной безопасности | 2 | 0,35 |
| | | Практическое занятие Организационное, правовое и эргономическое обеспечение | 2 | 0,35 |
| | | Самостоятельная работа Повторение материала лекций | 1,8 | 4,9 |
| 23 | Тема 23. Функциональные подсистемы автоматизированных систем управления на автотранспортных предприятиях <i>Формируемые компетенции:</i> ОК 1-9; ПК 1.1-1.3 | Лекция Подсистема управления перевозками. Подсистема плановых и аналитических расчетов. Описание основных информационных потоков в подразделениях автотранспортного предприятия. Комплексы задач обработки путевых листов и товарно-транспортной документации. Подсистема автоматизации учета и анализа производственно-финансовой деятельности | 2 | 0,35 |
| | | Практическое занятие Функциональные подсистемы автоматизированных систем управления на автотранспортных предприятиях | 2 | 0,35 |
| | | Самостоятельная работа Повторение материала лекций | 1,7 | 4,9 |
| 24 | Тема 24. Информационно-навигационные системы управления подвижными единицами | Лекция Назначение и область использования систем определения местоположения и связи. Технологические принципы реализации определения местоположения автотранспортных средств. Анализ возможностей существующих сис- | 2 | 0,35 |

| | | | | |
|--|--|---|-----|------|
| | <i>Формируемые компетенции:</i> ОК 1-9; ПК 1.1-1.3 | тем спутниковой навигации и связи | | |
| | | Практическое занятие Информационно-навигационные системы управления подвижными единицами | 2 | 0,35 |
| | | Самостоятельная работа Повторение материала лекций | 1,7 | 4,9 |
| 25 | Тема 25. Функциональные подсистемы автоматизированных систем управления для оперативного диспетчерского управления автомобильным транспортом <i>Формируемые компетенции:</i> ОК 1-9; ПК 1.1-1.3 | Лекция Состав и задача подсистемы автоматизированного диспетчерского управления перевозками. Постановка задачи оперативного управления работой подвижного состава на маршрутах. Структура и техническое обеспечение автоматизированных систем диспетчерского управления пассажирским транспортом | 2 | 0,35 |
| | | Практическое занятие Функциональные подсистемы автоматизированных систем управления для оперативного диспетчерского управления автомобильным транспортом | 2 | 0,35 |
| | | Самостоятельная работа Повторение материала лекций | 1,7 | 4,9 |
| 26 | Тема 26. Информационное обслуживание автомобильных перевозок <i>Формируемые компетенции:</i> ОК 1-9; ПК 1.1-1.3 | Лекция Использование сети. Интернет при организации перевозок. Внутрифирменные информационные системы. Взаимодействие с глобальными информационными сетями. Организация информационного взаимодействия субъектов рынка автоперевозок с использованием интернет – технологий | 2 | 0,25 |
| | | Практическое занятие Информационное обслуживание автомобильных перевозок | 2 | 0,25 |
| | | Самостоятельная работа Повторение материала лекций | 2 | 4,5 |
| 27 | Тема 27. Общие рекомендации по подбору информационной системы <i>Формируемые компетенции:</i> ОК 1-9; ПК 1.1-1.3 | Лекция Определение состава задач и выбор комплекса технических средств. Базовый набор характеристик для выбора автоматизированных систем управления. Выбор необходимого программного обеспечения. Этапы ввода автоматизированных систем управления в эксплуатацию | 2 | 0,5 |
| | | Практическое занятие Общие рекомендации по подбору информационной системы | 2 | 0,5 |
| | | Самостоятельная работа Повторение материала лекций | 2 | 5 |
| 28 | Тема 28. Перспективы развития автоматизированных систем управления на автомобильном транспорте <i>Формируемые компетенции:</i> ОК 1-9; ПК 1.1-1.3 | Лекция Конкурентная борьба на рынке информационных технологий. Конкурентная борьба на рынке информационных технологий. Качественные последствия развития средств автоматизированных систем управления | 2 | 0,5 |
| | | Практическое занятие Перспективы развития автоматизированных систем управления на автомобильном транспорте | 2 | 0,5 |
| | | Самостоятельная работа Повторение материала лекций | 2 | 5 |
| | | Консультация групповая | 3 | |
| | Промежуточная аттестация | | 5 | 7 |
| | Итого за семестр | | 168 | 168 |
| | Производственная практика (по профилю специальности) 2 ч. 1 | Выполнение работ | 6 | 8 |
| Виды работ: Изучение и анализ документов, характеризующих назна- | | 216 | 216 | |

| | | | | |
|--|--------------|---|------------|------------|
| | | чение предприятия и его материально-техническую базу. Оформление заявок клиентов. Заключение договоров. Составление разрядки. Составление сменно-суточного задания. Анализ выполнения плана перевозок. Составление графиков работы водителей на линии (для грузовых АТП). Составление расписания движения автобусов (для пассажирских АТП). Оформление путевых листов | | |
| | | Консультации групповые | 25 | |
| | ИТОГО | | 853 | 828 |

5. ПЕРЕЧЕНЬ УЧЕБНО-МЕТОДИЧЕСКОГО ОБЕСПЕЧЕНИЯ ДЛЯ САМОСТОЯТЕЛЬНОЙ РАБОТЫ ОБУЧАЮЩИХСЯ ПО ПРОФЕССИОНАЛЬНОМУ МОДУЛЮ

Для организации самостоятельной работы обучающихся по освоению профессионального модуля «Организация перевозочного процесса (автомобильного транспорта)» кафедрой подготовлены *Методические рекомендации по организации самостоятельной работы и задания для обучающихся специальности 23.02.01 Организация перевозок и управление на транспорте (по видам).*

Для выполнения курсовой работы кафедрой подготовлены *Методические рекомендации по выполнению курсовой работы для студентов специальности 23.02.01 Организация перевозок и управление на транспорте (по видам).*

6. ТЕКУЩИЙ КОНТРОЛЬ И ПРОМЕЖУТОЧНАЯ АТТЕСТАЦИЯ ОБУЧАЮЩИХСЯ ПО ПРОФЕССИОНАЛЬНОМУ МОДУЛЮ

Оценка результатов освоения профессионального модуля осуществляется в ходе текущего контроля и промежуточной аттестации.

Текущий контроль результатов деятельности обучающегося в процессе освоения профессионального модуля осуществляется на практических занятиях; при выполнении самостоятельных работ; при выполнении работ на производственной практике.

Формы и методы текущего контроля: экспертное наблюдение и оценка результата деятельности обучающегося на учебных занятиях, экспертная оценка выполненных самостоятельных работ, оценка результатов оценочных мероприятий; экспертное наблюдение и оценка результата деятельности обучающегося при выполнении работ по производственной практике.

Оценочные средства:

Междисциплинарный курс «Технология перевозочного процесса (автомобильного транспорта)»: опрос, тест, практическая работа.

Междисциплинарный курс «Информационное обеспечение перевозочного процесса (автомобильного транспорта)»: тест, практическая работа.

Междисциплинарный курс «Автоматизированные системы управления на транспорте (автомобильном)»: тест, практическая работа.

Производственная практика (по профилю специальности) 2 ч.1: проверка хода выполнения индивидуального задания обучающимся в установленные сроки, собеседование и подтверждение выполнения части задания.

Для осуществления текущего контроля знаний, умений, владений обучающихся используется комплект оценочных средств.

По междисциплинарному курсу «Технология перевозочного процесса (автомобильного транспорта)»: предусмотрено выполнение и защита курсовой работы.

Промежуточная аттестация

по междисциплинарному курсу «Технология перевозочного процесса (автомобильного транспорта)» – зачет (теоретический вопрос и практическое задание), экзамен (2 теоретических вопроса и практическое задание);

по междисциплинарному курсу «Информационное обеспечение перевозочного процесса (автомобильного транспорта)» – зачет (теоретический вопрос и практическое задание);

по междисциплинарному курсу «Автоматизированные системы управления на транспорте (автомобильном)» – зачет (теоретический вопрос и практическое задание);

по производственной практике – зачёт (оценка отчёта, подготовленного в соответствии с заданием программы прохождения практики);

по итогам освоения профессионального модуля - зачет по модулю, в ходе которого в рамках комплексного практического задания обучающийся демонстрирует освоенные компетенции в условиях приближенных к трудовой деятельности.

Состоит из двух частей: теоретической и практической.

Для осуществления промежуточной аттестации обучающихся используется комплект оценочных средств по профессиональному модулю.

Контроль и оценка результатов освоения профессионального модуля

| Код и наименование компетенций, формируемых в рамках модуля | Результаты обучения (освоенные умения, усвоенные знания, опыт практической деятельности) | Формы и методы текущего контроля, промежуточной аттестации и оценки результатов обучения |
|---|--|--|
| 1 | 2 | 3 |
| | Опыт практической деятельности: | |
| ПК 1.1-1.3 ОК 1-9 | использования в работе электронно-вычислительных машин для обработки оперативной информации; расчета показателей работы объектов транспорта | тестирование, практические занятия, зачет |
| | ведения технической документации, контроля выполнения заданий и графиков; расчета норм времени на выполнение операций; | тестирование, практические занятия, зачет |
| | Освоенные умения: | |
| ПК 1.1-1.3 ОК 1-9 | анализировать документы, регламентирующие работу транспорта в целом и его объектов в частности; | опрос, практические занятия, тестирование |
| | использовать программное обеспечение для решения транспортных задач; | практические занятия, тестирование, зачет |
| | применять компьютерные средства | практические занятия, тестирование, зачет |
| | Усвоенные знания: | |
| ПК 1.1-1.3 ОК 1-9 | оперативного планирования, формы и структуры управления работой на транспорте (автомобильном); | тестирование, практические занятия |
| | основ эксплуатации технических средств транспорта (автомобильном); | тестирование, практические занятия, экзамен |
| | системы учета, отчета и анализа работы; | устный опрос, тестирование, зачет |
| | основных требований к работникам по документам, регламентирующим безопасность движения на транспорте; | устный опрос, тестирование, экзамен |
| | состава, функций и возможностей использования информационных технологий в профессиональной деятельности. | устный опрос, тестирование, зачет |

7. ПЕРЕЧЕНЬ ОСНОВНОЙ И ДОПОЛНИТЕЛЬНОЙ УЧЕБНОЙ ЛИТЕРАТУРЫ, НЕОБХОДИМОЙ ДЛЯ ОСВОЕНИЯ ПРОФЕССИОНАЛЬНОГО МОДУЛЯ

7.1. Основная литература

| № п/п | Наименование | Кол-во экз. |
|-------|--|-------------|
| 1 | Общий курс транспорта: курс лекций для студентов направления бакалавриата 190700 и 190701 / А. Г. Попов; Уральский государственный горный университет. Екатеринбург: УГГУ, 2015. 191 с. | 59 |
| 2 | Мультимодальные системы транспортировки и интермодальные технологии: учебное пособие / Н. А. Троицкая, А. Б. Чубуков, М. В. Шилимов. Москва: Академия, 2009. 336 с. | 10 |
| 3 | Елизаров В. А. Автоматизированные системы управления на автомобильном транспорте. М., Транспорт, 2013 г. | Эл. ресурс |
| 4 | Фигурнов В. Э. IBM PC для пользователя. Уфа, 2012 г. | Эл. ресурс |
| 5 | Шуремов Е. Л. Информационные системы управления предприятиями. М., 2012 г. | Эл. ресурс |
| 6 | Автоматизированные системы обработки информации и управления на автомобильном транспорте: Учебник для сред. проф. образования/ А. Б. Николаев, С. В. Алексахин, И. А. Кузнецов, В. Ю. Строганов; Под ред. А. Б. Николаева. М.: Издательский центр «Академия», 2005. 224 с. | Эл. ресурс |
| 7 | Арсентьев Ю. И., Шелобаев С. И., Давыдкова Т. Ю. Интегрированные интеллектуальные системы принятия решений. М.: Юнити-Дана, 2003. 295 с. | Эл. ресурс |
| 8 | Багриновский К. А., Хрусталева Е. Ю. Информационные технологии современной российской экономики. М.: Альфа-Пресс, 2006. 287 с. | Эл. ресурс |

7.2. Дополнительная литература

| № п/п | Наименование | Кол-во экз. |
|-------|--|-------------|
| 1 | Обеспечение грузовых перевозок автомобильным транспортом. Расчет технико-эксплуатационных показателей работы автомобильного транспорта: методическое пособие к практическим занятиям для студентов направления бакалавриата 23.03.01 - "Технология транспортных процессов" (ТТП) и специальности 23.02.01 - "Организация перевозок и управление на транспорте (автомобильном)" всех форм обучения / А. Г. Попов, А. П. Комиссаров. Екатеринбург: УГГУ, 2018. 43 с. | 70 |
| 2 | Грузовые автомобильные перевозки: учебное пособие / А. Э. Горев. 4-е изд., стер. Москва: Академия, 2008. 288 с. | 10 |
| 3 | Алексахин С. А. Автоматизированные системы управления на автомобильном транспорте. М., Academia, 2012 г. | Эл. ресурс |
| 4 | Ощепкова Е.А. Информационные технологии на автомобильном транспорте: Учебное пособие для студентов специальности 190701.01 «Организация перевозок и управление на транспорте (Автомобильный транспорт)» очной формы обучения / Е. А. Ощепкова. Кемерово: КузГТУ, 2012. | Эл. ресурс |
| 5 | Гасов В. М. Технические средства ввода-вывода графической информации / Под ред. В. Н. Четверикова. М.: Наука, 2004. 219 с. | Эл. ресурс |
| 6 | Голицына О. Л. Базы данных. М.: Инфра-М, 2007. 50 с. | Эл. ресурс |
| 7 | Мостовой Д. Ю. Современные технологии борьбы с вирусами М.: Наука, 2003. 396 с | Эл. ресурс |
| 8 | Петренко С. А., Курбатов В. А. Политики информационной безопасности. М.: ДМКПресс, 2006. 400 с. | Эл. ресурс |

7.3. Нормативные правовые акты (нормативно-техническая документация)

1. «Устав автомобильного транспорта и городского наземного электрического транспорта» от 08.11.2007 № 259-ФЗ. Режим доступа: ИПС «КонсультантПлюс».

2. Гражданский Кодекс Российской Федерации 2018 – 2017. Режим доступа: ИПС «КонсультантПлюс».

3. Трудовой кодекс РФ [Электронный ресурс]: Федеральный закон от 30.12.2001 № 197-ФЗ (с доп. и изм.). Режим доступа: ИПС «КонсультантПлюс».

8. ПЕРЕЧЕНЬ РЕСУРСОВ ИНФОРМАЦИОННО - ТЕЛЕКОММУНИКАЦИОННОЙ СЕТИ «ИНТЕРНЕТ», НЕОБХОДИМЫХ ДЛЯ ОСВОЕНИЯ ПРОФЕССИОНАЛЬНОГО МОДУЛЯ

1. Электронный каталог УГГУ:

в интернете http://109.200.102.42/cgi-bin/irbis64r_15/cgiirbis_64.exe?LNG=&C21COM=F&I21DBN=GORN&P21DBN=GORN

2. Электронно-библиотечная система образовательных и просветительских изданий: [электронный ресурс]. – URL <http://www.iqlib.ru>

3. Российское образование. Федеральный портал: [электронный ресурс]. – Поиск системы www: Rambler, Mail, Yandex, Google и др.

4. Федеральный портал «Единое окно доступа к образовательным ресурсам»

<http://window.edu.ru/window> и <http://window.edu.ru/window/catalog>.

5. Федеральный центр информационно-образовательных ресурсов – <http://fcior.edu.ru/>.

6. Федеральное хранилище «Единая коллекция цифровых образовательных ресурсов» – <http://school-collection.edu.ru/>.

7. Библиотекарь.Ру – электронная библиотека – <http://www.bibliotekar.ru>.

8. Информационный портал по логистике, транспорту и таможне – www.logistic.ru.

E-library: электронная научная библиотека- <https://elibrary.ru>

9. МЕТОДИЧЕСКИЕ УКАЗАНИЯ ДЛЯ ОБУЧАЮЩИХСЯ ПО ОСВОЕНИЮ ПРОФЕССИОНАЛЬНОГО МОДУЛЯ

Алгоритм работы студентов для качественного освоения профессионального модуля включает в себя следующие действия:

1. Изучение рабочей программы профессионального модуля, что позволит правильно сориентироваться в системе требований, предъявляемых к студенту со стороны преподавателя.

2. Посещение и конспектирование лекций.

3. Обязательная подготовка к практическим занятиям.

4. Изучение основной и дополнительной литературы, нормативных правовых актов, интернет-источников.

5. Выполнение всех видов самостоятельной работы.

10. ПЕРЕЧЕНЬ ПРОГРАММНОГО ОБЕСПЕЧЕНИЯ, ИСПОЛЬЗУЕМОГО ПРИ ОСУЩЕСТВЛЕНИИ ОБРАЗОВАТЕЛЬНОГО ПРОЦЕССА ПО ПРОФЕССИОНАЛЬНОМУ МОДУЛЮ

1. Microsoft Office Professional 2019;

2. Internet Explorer

3. Bitdefender Internet Security

4. Kaspersky Internet Security

5. Bitdefender Antivirus Free Edition

6. BullGuard Internet Security

7. Norton Security Deluxe

8. Умная Логистика
9. КиберЛог
10. Департамент логистики
11. ЯКурьер
12. Мегалогист
13. АвтоПеревозки
14. 4logist
15. Грузоплан
16. NovaTrans
17. АвтоПлан

11. ОПИСАНИЕ МАТЕРИАЛЬНО-ТЕХНИЧЕСКОЙ БАЗЫ, НЕОБХОДИМОЙ ДЛЯ ОСУЩЕСТВЛЕНИЯ ОБРАЗОВАТЕЛЬНОГО ПРОЦЕССА ПО ПРОФЕССИОНАЛЬНОМУ МОДУЛЮ

Реализация профессионального модуля осуществляется с использованием материально-технической базы, обеспечивающей проведение всех видов учебных занятий обучающихся, предусмотренных программой, включающей:

специальные помещения, представляющие собой:

- учебные аудитории для проведения лекций;
- учебные аудитории для проведения практических занятий;
- учебные аудитории для групповых и индивидуальных консультаций;
- учебные аудитории для текущего контроля и промежуточной аттестации;
- аудитории (помещения) для самостоятельной работы;
- лаборатории (ауд. 5203, 5205, 5206, 2020).

Эксперты:

Начальник бюро серийного производства
ОАО «Уралтрансмаш»



С. Ю. Брозовский

ЛИСТ ИЗМЕНЕНИЙ РАБОЧЕЙ ПРОГРАММЫ ПРОФЕССИОНАЛЬНОГО МОДУЛЯ

1. Раздел 6 дополнить следующими абзацами:

При реализации профессионального модуля используется балльно-рейтинговая система оценки учебной деятельности в соответствии с Положением о балльно-рейтинговой системе оценки учебной деятельности (учебном рейтинге) обучающихся в ФГБОУ ВО «Уральский государственный горный университет» (СМК ОД.Пл.04-06.222-2021).

Распределение баллов в рамках текущего рейтинга и рейтинга промежуточной аттестации по профессиональному модулю представлены в комплекте оценочных средств по профессиональному модулю.

Полученные значения учебного рейтинга обучающихся в баллах переводятся в оценки, выставляемые по следующей шкале:

| Количество баллов | Отметка за экзамен/ зачёт с оценкой | Отметка о зачёте |
|-------------------|-------------------------------------|------------------|
| 80-100 | Отлично | Зачтено |
| 65-79 | Хорошо | |
| 50-64 | Удовлетворительно | |
| 0-49 | Неудовлетворительно | Не зачтено |

2. Рабочая программа актуализирована в части разделов:

- Перечень основной и дополнительной учебной литературы, необходимой для освоения профессионального модуля
- Перечень ресурсов информационно - телекоммуникационной сети «интернет», необходимых для освоения профессионального модуля
- Перечень программного обеспечения, используемого при осуществлении образовательного процесса по профессиональному модулю

Одобрено на заседании кафедры ГМК. Протокол от «23» июня 2021 № 10.

И. о. заведующего кафедрой



Ю. А. Лагунова
И.О. Фамилия

МИНИСТЕРСТВО НАУКИ И ВЫСШЕГО ОБРАЗОВАНИЯ РФ

ФГБОУ ВО «Уральский государственный горный университет»



УТВЕРЖДАЮ

Проректор по учебно-методическому
комплексу
С. А. Упоров

РАБОЧАЯ ПРОГРАММА ПРОФЕССИОНАЛЬНОГО МОДУЛЯ
ПМ.02 ОРГАНИЗАЦИЯ СЕРВИСНОГО ОБСЛУЖИВАНИЯ
НА ТРАНСПОРТЕ (АВТОМОБИЛЬНОМ)

Специальность

23.02.01 Организация перевозок и управление на транспорте (по видам)

программа подготовки специалистов среднего звена

форма обучения: очная

на базе основного общего образования

год набора: 2021

Авторы: Хорошавин С. А., к.т.н., доцент; Абдулкаримов М. К., ст. пр.

Одобрена на заседании кафедры

Горных машин и комплексов

(название кафедры)

И.о. зав. кафедрой

Лагунова Ю. А.

(Фамилия И.О.)

Протокол № 10 от 23.06.2021

(Дата)

Рассмотрена методической комиссией
факультета

Горно-механического

(название факультета)

Председатель

Осипов П.А.

(Фамилия И.О.)

Протокол № 10 от 18.06.2021

(Дата)

Екатеринбург
2021

СОДЕРЖАНИЕ

| | |
|--|----|
| Аннотация..... | 3 |
| 1. Цели освоения профессионального модуля..... | 5 |
| 2. Перечень планируемых результатов обучения по профессиональному модулю... | 5 |
| 3. Объём профессионального модуля с указанием количества академических часов, выделенных на междисциплинарные курсы, практики и на самостоятельную работу..... | 6 |
| 4. Содержание профессионального модуля, структурированное по разделам (темам) с указанием отведенного на них количества академических часов и видов учебных занятий..... | 7 |
| 5. Перечень учебно-методического обеспечения для самостоятельной работы обучающихся по профессиональному модулю..... | 19 |
| 6. Оценочные материалы для проведения текущей и промежуточной аттестации по профессиональному модулю..... | 19 |
| 7. Перечень основной и дополнительной учебной литературы, необходимой для освоения профессионального модуля..... | 21 |
| 8. Перечень ресурсов информационно-телекоммуникационной сети «Интернет», необходимых для освоения профессионального модуля, профессиональные базы данных..... | 22 |
| 9. Методические указания для обучающихся по освоению профессионального модуля..... | 22 |
| 10. Перечень программного обеспечения, используемого при осуществлении образовательного процесса по профессиональному модулю..... | 22 |
| 11. Описание материально-технической базы, необходимой для осуществления образовательного процесса по профессиональному модулю..... | 23 |

Аннотация рабочей программы профессионального модуля Организация сервисного обслуживания на транспорте (автомобильном)

Трудоемкость профессионального модуля: 706 часов.

Цель профессионального модуля: освоение основного вида деятельности «Организация сервисного обслуживания на транспорте (автомобильном)» и соответствующих ему общих и профессиональных компетенций.

Компетенции, формируемые в процессе освоения профессионального модуля:
общие

- понимать сущность и социальную значимость своей будущей профессии, проявлять к ней устойчивый интерес (ОК 1);
- организовывать собственную деятельность, выбирать типовые методы и способы выполнения профессиональных задач, оценивать их эффективность и качество (ОК 2);
- принимать решения в стандартных и нестандартных ситуациях и нести за них ответственность (ОК 3);
- осуществлять поиск и использование информации, необходимой для эффективного выполнения профессиональных задач, профессионального и личностного развития (ОК 4);
- использовать информационно-коммуникационные технологии в профессиональной деятельности (ОК 5);
- работать в коллективе и команде, эффективно общаться с коллегами, руководством, потребителями (ОК 6);
- брать на себя ответственность за работу членов команды (подчиненных), результат выполнения заданий (ОК 7);
- самостоятельно определять задачи профессионального и личностного развития, заниматься самообразованием, осознанно планировать повышение квалификации (ОК 8);
- ориентироваться в условиях частой смены технологий в профессиональной деятельности (ОК 9);

профессиональные

- организовывать работу персонала по планированию и организации перевозочного процесса (ПК 2.1);
- обеспечивать безопасность движения и решать профессиональные задачи посредством применения нормативно-правовых документов (ПК 2.2);
- организовывать работу персонала по технологическому обслуживанию перевозочного процесса (ПК 2.3).

Результат освоения профессионального модуля:

Иметь практический опыт:

- применения теоретических знаний в области оперативного регулирования и координации деятельности;
- применения действующих положений по организации пассажирских перевозок;
- самостоятельного поиска необходимой информации;

Уметь:

- обеспечить управление движением;
- анализировать работу транспорта;

Знать:

- требования к управлению персоналом;
- систему организации движения;
- правила документального оформления перевозок пассажиров и багажа;
- основные положения, регламентирующие взаимоотношения пассажиров с транспортом (автомобильным);
- основные принципы организации движения на транспорте (автомобильном);

- особенности организации пассажирского движения;
- ресурсосберегающие технологии при организации перевозок и управлении на транспорте (автомобильном).

1. ЦЕЛИ ОСВОЕНИЯ ПРОФЕССИОНАЛЬНОГО МОДУЛЯ

Целью освоения профессионального модуля «**Организация сервисного обслуживания на транспорте (автомобильном)**» является освоение основного вида деятельности «Организация сервисного обслуживания на транспорте (автомобильном)» и соответствующих ему общих и профессиональных компетенций.

2. ПЕРЕЧЕНЬ ПЛАНИРУЕМЫХ РЕЗУЛЬТАТОВ ОСВОЕНИЯ ПРОФЕССИОНАЛЬНОГО МОДУЛЯ

Результатом освоения профессионального модуля «**Организация сервисного обслуживания на транспорте (автомобильном)**» является овладение обучающимися видом профессиональной деятельности «Организация сервисного обслуживания на транспорте (автомобильном)», в том числе следующими компетенциями:

общими

- понимать сущность и социальную значимость своей будущей профессии, проявлять к ней устойчивый интерес (ОК 1);
- организовывать собственную деятельность, выбирать типовые методы и способы выполнения профессиональных задач, оценивать их эффективность и качество (ОК 2);
- принимать решения в стандартных и нестандартных ситуациях и нести за них ответственность (ОК 3);
- осуществлять поиск и использование информации, необходимой для эффективного выполнения профессиональных задач, профессионального и личностного развития (ОК 4);
- использовать информационно-коммуникационные технологии в профессиональной деятельности (ОК 5);
- работать в коллективе и команде, эффективно общаться с коллегами, руководством, потребителями (ОК 6);
- брать на себя ответственность за работу членов команды (подчиненных), результат выполнения заданий (ОК 7);
- самостоятельно определять задачи профессионального и личностного развития, заниматься самообразованием, осознанно планировать повышение квалификации (ОК 8);
- ориентироваться в условиях частой смены технологий в профессиональной деятельности (ОК 9);

профессиональными

- организовывать работу персонала по планированию и организации перевозочного процесса (ПК 2.1);
- обеспечивать безопасность движения и решать профессиональные задачи посредством применения нормативно-правовых документов (ПК 2.2);
- организовывать работу персонала по технологическому обслуживанию перевозочного процесса (ПК 2.3).

В результате освоения профессионального модуля обучающийся должен:

| | |
|--------------------------|--|
| Иметь практический опыт: | применения теоретических знаний в области оперативного регулирования и координации деятельности; - применения действующих положений по организации пассажирских перевозок; - самостоятельного поиска необходимой информации; |
| Уметь: | - обеспечить управление движением; - анализировать работу транспорта; |

| | |
|--------|--|
| Знать: | <ul style="list-style-type: none"> - требования к управлению персоналом; - систему организации движения; - правила документального оформления перевозок пассажиров и багажа; - основные положения, регламентирующие взаимоотношения пассажиров с транспортом (автомобильным); - основные принципы организации движения на транспорте (автомобильном); - особенности организации пассажирского движения; - ресурсосберегающие технологии при организации перевозок и управлении на транспорте (автомобильном). |
|--------|--|

3. ОБЪЕМ ПРОФЕССИОНАЛЬНОГО МОДУЛЯ С УКАЗАНИЕМ КОЛИЧЕСТВА АКАДЕМИЧЕСКИХ ЧАСОВ, ВЫДЕЛЕННЫХ НА МЕЖДИСЦИПЛИНАРНЫЕ КУРСЫ И ПРАКТИКИ

очная форма обучения

Всего часов, отводимое на освоение профессионального модуля - 706 часов.

Из них:

на освоение междисциплинарных курсов – 465 часов;

на производственную практику (по профилю специальности) 2 ч. 2 – 241 час.

| Код компетенций | Наименование разделов профессионального модуля | Всего часов | Объем профессионального модуля, час. | | | | | | | |
|-----------------------|---|-------------|--|----------------------------|--------------------------|--------------|---------------|-----|----------|------------------|
| | | | Объем междисциплинарного(ых) курса(ов) | | | | | | Практики | |
| | | | Лекции | Практ.зан./лаборат. работы | Курсовой проект (работа) | Консультации | Пром. аттест. | СР | Учебная | Производственная |
| ОК 1-9; ПК 2.1-2.3 | МДК.02.01. Организация движения (на автомобильном транспорте) | 192 | 36 | 92 | | 13 | 4, 5 | 51 | | |
| ОК 1-9; ПК 2.1-2.3 | МДК.02.02. Организация пассажирских перевозок и обслуживание пассажиров (на автомобильном транспорте) | 273 | 82 | 100 | | 21 | 4, 5 | 70 | | |
| ОК 1-9; ПК 2.1-2.3 | Производственная практика (по профилю специальности) 2 ч. 2 | | | | | 25 | | | | 216 |
| | всего | 465 | 118 | 192 | | 59 | | 121 | | 216 |

заочная форма обучения

Всего часов, отводимое на освоение профессионального модуля - 681 час.

Из них:

на освоение междисциплинарных курсов – 465 часов;

на производственную практику (по профилю специальности) 2 ч.2 – 216 часов.

| Код компетенций | Наименование разделов профессионального модуля | Всего часов | Объём профессионального модуля, час. | | | | | | | |
|-----------------------|---|-------------|--|----------------------------|--------------------------|--------------|---------------|----------|---------|------------------|
| | | | Объём междисциплинарного(ых) курса(ов) | | | | | Практики | | |
| | | | Лекции | Практ.зан./лаборат. работы | Курсовой проект (работа) | Консультации | Пром. аттест. | СР | Учебная | Производственная |
| ОК 1-9; ПК 2.1-2.3 | МДК.02.01. Организация движения (на автомобильном транспорте) | 192 | 14 | 14 | | | 6, 7 | 164 | | |
| ОК 1-9; ПК 2.1-2.3 | МДК.02.02. Организация пассажирских перевозок и обслуживание пассажиров (на автомобильном транспорте) | 273 | 14 | 14 | | | 6, 7 | 245 | | |
| ОК 1-9; ПК 2.1-2.3 | Производственная практика (по профилю специальности) 2 ч. 2 | | | | | | | | | 216 |
| | всего | 465 | 28 | 28 | | | | 409 | | 216 |

4. СОДЕРЖАНИЕ ПРОФЕССИОНАЛЬНОГО МОДУЛЯ, СТРУКТУРИРОВАННОЕ ПО РАЗДЕЛАМ, ТЕМАМ С УКАЗАНИЕМ ОТВЕДЕННОГО НА НИХ КОЛИЧЕСТВА АКАДЕМИЧЕСКИХ ЧАСОВ И ВИДОВ УЧЕБНЫХ ЗАНЯТИЙ

4.1. Тематический план освоения профессионального модуля

| № | Раздел профессионального модуля, темы междисциплинарных курсов | Виды и содержание учебных занятий | Объём, час. | |
|--|--|---|-------------|---------------|
| | | | Очная форма | Заочная форма |
| | МДК 02.01. Организация движения (на автомобильном транспорте) | | 192 | 192 |
| 1 | Тема 1: Основы автомобильных перевозок <i>Формируемые компетенции:</i> ОК 1-9; ПК 2.1-2.3 | Лекция Роль профессионального модуля при подготовке техника в области организации автомобильных перевозок. Развитие автомобильного транспорта в России. Транспортный процесс перевозки. Нормативное обеспечение перевозок. Планирование и управление перевозками. Оперативное управление перевозками грузов и пассажиров автотранспортом. Документальное оформление перевозок. Учет и анализ результатов перевозок. | 6 | 3 |
| Практическое занятие Оформление путевой документации (путевых листов). Составление документов по учету и анализу результатов перевозок. Определение пропускной способности полосы движения. Исследование параметров движения пешеходного потока. | | 32 | 2 | |
| Самостоятельная работа Постановка личных целей и задач при изучении раздела ПМ 2; составление плана самостоятельной работы для изучения профессионального модуля ПМ. Подготовка к практическим занятиям с использованием методических рекомендаций. | | 10 | 30 | |

| | | | | |
|---|--|--|------------|------------|
| | | Консультация индивидуальная и групповая | 1 | |
| 2 | Тема 2: Подвижной состав автомобильного транспорта <i>Формируемые компетенции:</i> ОК 1-9; ПК 2.1-2.3 | Лекция Классификация автомобильного транспорта и подвижного состава. Условия эксплуатации подвижного состава. Основные эксплуатационные качества подвижного состава. Выбор подвижного состава для конкретных условий эксплуатации. Влияние транспортно-эксплуатационных показателей на производительность. | 6 | 3 |
| | | Практическое занятие Составление технологических карт по теме «Основные эксплуатационные качества подвижного состава». Составление технологических карт по выбору подвижного состава для конкретных условий эксплуатации. | 16 | 4 |
| | | Самостоятельная работа Повторение материала лекций. Подготовка к практическим занятиям с использованием методических рекомендаций. | 10 | 30 |
| | | Консультация индивидуальная и групповая | 1 | |
| 3 | Тема 3: Основы организации грузовых перевозок <i>Формируемые компетенции:</i> ОК 1-9; ПК 2.1-2.3 | Лекция Грузы и грузопотоки, транспортное оборудование. Организация и технологии перевозок грузов. Основные методы организации грузовых перевозок. Фирменное транспортное обслуживание. Маршрутизация грузовых перевозок. Взаимодействие с другими видами транспорта. | 6 | 2 |
| | | Практическое занятие Составление маршрутов грузоперевозок. Оценка скоростного режима движения транспортного средства. Определение задержек транспортных средств на пересечении. Выбор предела допустимой скорости движения на дорогах и улицах. | 16 | 2 |
| | | Самостоятельная работа Повторение материала лекций. Оформление отчетов практических занятий и подготовка к их защите. Подготовка к зачету. | 11 | 32 |
| | | Консультация индивидуальная и групповая | 3 | |
| | Промежуточная аттестация | | 4 | 6 |
| | Итого за семестр | | 108 | 108 |
| 4 | Тема 4: Основы безопасности дорожного движения <i>Формируемые компетенции:</i> ОК 1-9; ПК 2.1-2.3 | Лекция Система государственного управления безопасностью дорожного движения. Факторы, влияющие на безопасность дорожного движения. Классификация и анализ дорожно-транспортных происшествий. Конструктивная безопасность транспортных средств. Организация работы по безопасности дорожного движения в автотранспортной организации. Организация дорожного движения. | 6 | 2 |
| | | Практическое занятие Анализ дорожно-транспортных происшествий и аварийности. Анализ дорожно-транспортных происшествий и аварийности в автотранспортном предприятии. Определение возможных мер по повышению безопасно- | 12 | 2 |

| | | | | |
|---|---|--|------------|------------|
| | | сти дорожного движения. | | |
| | | Самостоятельная работа Подготовка к практическим занятиям с использованием методических рекомендаций, оформление отчетов практических занятий и подготовка к их защите. | 6 | 22 |
| | | Консультация индивидуальная и групповая | 3 | |
| 5 | Тема 5: Технология перевозок основных видов грузов <i>Формируемые компетенции:</i> ОК 1-9; ПК 2.1-2.3 | Лекция Перевозки промышленных и продовольственных грузов. Перевозки скоропортящихся грузов. Перевозки длинномерных грузов. Перевозки опасных грузов. Перевозки грузов в прямых смешанных сообщениях. Перевозки грузов в международных сообщениях. Особенности перевозок массовых грузов. Обеспечение сохранности перевозимых грузов. | 6 | 2 |
| | | Практическое занятие Оформление документации по перевозке промышленных и продовольственных грузов. Оформление документации по перевозке опасных грузов. Оформление документации по перевозке грузов в прямых смешанных сообщениях. Оформление документации по перевозке грузов в международных сообщениях. | 12 | 2 |
| | | Самостоятельная работа Подготовка к практическим занятиям с использованием методических рекомендаций, оформление отчетов практических занятий и подготовка к их защите. | 6 | 22 |
| | | Консультация индивидуальная и групповая | 2 | |
| 6 | Тема 6: Организация погрузочно-разгрузочных работ на автотранспорте <i>Формируемые компетенции:</i> ОК 1-9; ПК 2.1-2.3 | Лекция Составные элементы времени на погрузочно-разгрузочные работы. Способы выполнения погрузочно-разгрузочных работ. Погрузочно-разгрузочные средства. Машины и механизмы для погрузки и выгрузки. Перевозка грузов большой массы и негабаритных грузов | 6 | 2 |
| | | Практическое занятие Расчет времени погрузочно-разгрузочных работ. Расчет параметров и показателей работы погрузочно-разгрузочных пунктов и складов. Оформление документации на погрузочно-разгрузочные работы. Составление схемы использования нормативных документов для погрузочно-разгрузочных средств, а также машин и механизмов для погрузки и выгрузки | 14 | 2 |
| | | Самостоятельная работа Повторение материала лекций. Оформление отчетов практических занятий и подготовка к их защите. Подготовка к экзамену. | 8 | 28 |
| | | Консультация групповая | 3 | |
| | Промежуточная аттестация | | 5 | 7 |
| | Итого за семестр | | 84 | 84 |
| | МДК 02.02. Организация пассажирских перевозок и обслуживание пассажиров (на автомобильном транспорте) | | 273 | 273 |
| 1 | Тема 1. Основы управления пассажирским автомобильным транспортом. <i>Формируемые компетенции:</i> ОК 1-9; ПК 2.1-2.3 | Лекция Роль и значение пассажирского транспорта в ЕТС, виды пассажирских сообщений. Проблемы и перспективы развития пассажирского транспорта. | 2 | 0,5 |
| | | Самостоятельная работа | 3 | 14 |

| | | | | |
|---|---|--|----|-----|
| | | Повторение материала лекций. Подготовка к практическим занятиям с использованием методических рекомендаций. | | |
| | | Консультация индивидуальная и групповая | 1 | |
| 2 | Тема 2. Маршрутная сеть и оборудование автобусных маршрутов <i>Формируемые компетенции:</i> ОК 1-9; ПК 2.1-2.3 | Лекция Транспортная сеть и маршрутная система, их показатели. Городские маршруты, их назначение, классификация. Порядок выбора, обоснования и организации автобусных маршрутов, паспорт маршрута. Классификация, размещение и оборудование остановочных пунктов. | 4 | 0,5 |
| | | Практическое занятие Составление остановочных, контрольных и технических маршрутов. | 6 | 0,5 |
| | | Самостоятельная работа Повторение материала лекций. Подготовка к практическим занятиям с использованием методических рекомендаций. | 5 | 16 |
| | | Консультация индивидуальная и групповая | 1 | |
| 3 | Тема 3. Эксплуатационные показатели работы автобусов <i>Формируемые компетенции:</i> ОК 1-9; ПК 2.1-2.3 | Лекция Значение технико-эксплуатационных показателей (ТЭП) в работе ПАТП. Показатели работы ПАТП количественные. Показатели работы ПАТП качественные. | 6 | 1 |
| | | Практическое занятие Определение ТЭП работы автобусов на маршруте: расчёт качественных показателей работы автобусов пассажирских автотранспортных предприятий (парк подвижного состава коэффициенты технической готовности и выпуска автобусов на линию; пробег и его использование). Определение ТЭП работы автобусов на маршруте: расчёт качественных показателей работы автобусов автотранспортных предприятий (продолжительность пребывания подвижного состава на линии; скорости движения автобусов на маршруте). Определение ТЭП работы автобусов на маршруте: расчёт качественных показателей работы автобусов пассажирских автотранспортных предприятий (вместимость автобуса, коэффициенты наполнения; производительность автобуса). Определение ТЭП работы автобусов на маршруте: расчёт количественных показателей работы автобусов пассажирских автотранспортных предприятий (объём перевозок и пассажирооборот, доходы от перевозок). | 20 | 1,5 |
| | | Самостоятельная работа Повторение материала лекций. Подготовка к практическим занятиям с использованием методических рекомендаций. | 5 | 16 |
| | | Консультация индивидуальная и групповая | 2 | |
| 4 | Тема 4. Пассажиропотоки и методы их изучения <i>Формируемые компетенции:</i> ОК 1-9; ПК 2.1-2.3 | Лекция Транспортная подвижность населения, факторы, влияющие на нее. Выбор и расчёт потребного количества автобусов интервала и частоты движения на маршруте. Пассажиропоток, причины изменения и методы изучения. | 4 | 1 |
| | | Практическое занятие Обследование и изучение пассажиропотоков: обработка материалов замера длины маршрута; определение времени рейса, количества автобусов, интервала и частоты движения автобусов; построение эпюр распределения | 10 | 1 |

| | | | | |
|---|---|---|---|----|
| | | пассажиропотоков по часам суток и участкам маршрута. | | |
| | | Самостоятельная работа Повторение материала лекций. Подготовка к практическим занятиям с использованием методических рекомендаций. | 5 | 16 |
| | | Консультация индивидуальная и групповая | 1 | |
| 5 | Тема 5. Нормирование скоростей движения автобусов на маршруте <i>Формируемые компетенции:</i> ОК 1-9; ПК 2.1-2.3 | Лекция Скорости движения на автобусном транспорте, пути повышения, факторы, влияющие на скорость движения автобуса. Методы нормирования скорости движения на городских и внегородских маршрутах. Время рейса и оборота. | 4 | 1 |
| | | Практическое занятие Нормирование скоростей движения автобусов на маршрутах: обработка материалов хронометража маршрута; расчет времени оборотного рейса, скорости движения на междугороднем маршруте; построение времени рейса и оборота. | 8 | 1 |
| | | Самостоятельная работа Повторение материала лекций. Подготовка к практическим занятиям с использованием методических рекомендаций. | 5 | 16 |
| | | Консультация индивидуальная и групповая | 1 | |
| 6 | Тема 6. Организация труда водителей и кондукторов <i>Формируемые компетенции:</i> ОК 1-9; ПК 2.1-2.3 | Лекция Положение о рабочем времени и времени отдыха водителей и кондукторов. Формы организации и режимы труда водителей и кондукторов. Графики труда водителей и кондукторов. Учет рабочего времени в ПАТП. | 4 | 1 |
| | | Практическое занятие Организация труда водителей: выбор рациональной формы организации труда водителей; составление графиков работы водителей для различных форм организации труда. Составление наряда на работу водителей и кондукторов. | 8 | 1 |
| | | Самостоятельная работа Повторение материала лекций. Подготовка к практическим занятиям с использованием методических рекомендаций. | 5 | 16 |
| | | Консультация индивидуальная и групповая | 1 | |
| 7 | Тема 7. Расписание движения автобусов и методы их составления <i>Формируемые компетенции:</i> ОК 1-9; ПК 2.1-2.3 | Лекция Формы, виды и требования, предъявляемые к расписаниям, подготовка и расчет исходных данных. Методы составления расписаний с учетом различных режимов работы водителей. Методика составления маршрутного расписания. Пути улучшения обслуживания населения в городах в час «пик». Совершенствование маршрутной системы автобусного транспорта. | 4 | 1 |
| | | Практическое занятие Составление расписаний движения автобусов: расчет дополнительных данных; заполнение таблицы. | 6 | 1 |
| | | Самостоятельная работа Повторение материала лекций. Подготовка к практическим занятиям с использованием методических рекомендаций. | 5 | 16 |

| | | | | |
|----|--|--|------------|------------|
| | | Консультация индивидуальная и групповая | 1 | |
| 8 | Тема 8. Организация движения автобусов на внегородских маршрутах <i>Формируемые компетенции:</i> ОК 1-9; ПК 2.1-2.3 | Лекция Организация движения автобусов во внегородских сообщениях. Формы организации движения на внегородских маршрутах. Международное сообщение. Линейные сооружения и их классификация. Технологический процесс работы автовокзалов и автостанций. | 4 | 1 |
| | | Практическое занятие «Расписание движения автобусов в графическом виде» (корректировка). Составление технологической карты по технологическому процессу работы автовокзала. Разработка схем по организации специальных и туристско-экскурсионных перевозок. | 8 | 1 |
| | | Самостоятельная работа Повторение материала лекций. Подготовка к практическим занятиям с использованием методических рекомендаций. | 5 | 16 |
| | | Консультация индивидуальная и групповая | 1 | |
| 9 | Тема 9. Организация таксомоторных перевозок пассажиров <i>Формируемые компетенции:</i> ОК 1-9; ПК 2.1-2.3 | Лекция Структура таксомоторной службы. Пассажиропоток таксомоторных перевозок. Экипировка автомобилей такси. Выбор, размещение и оборудование таксомоторных стоянок. | 4 | 1 |
| | | Практическое занятие Составление графика выпуска, возврата и работы на линии автомобилей-такси. Расчет оплаты стоимости проезда на автомобиле-такси. | 6 | 1 |
| | | Самостоятельная работа Повторение материала лекций. Оформление отчетов практических занятий, и подготовка к их защите. Подготовка к зачету. | 5 | 20 |
| | | Консультация индивидуальная и групповая | 2 | |
| | Промежуточная аттестация | | 4 | 6 |
| | Итого за семестр | | 162 | 162 |
| 10 | Тема 10. Эксплуатационные показатели работы такси <i>Формируемые компетенции:</i> ОК 1-9; ПК 2.1-2.3 | Лекция Показатели работы АТП: количественные и качественные. | 4 | 0,5 |
| | | Практическое занятие Эксплуатационные показатели работы автомобилей-такси: решение задач. | 4 | 1 |
| | | Самостоятельная работа Повторение материала лекций. Подготовка к практическим занятиям с использованием методических рекомендаций. | 3 | 12 |
| | | Консультация индивидуальная и групповая | 1 | |
| 11 | Тема 11. Организация перевозок пассажиров маршрутными такси <i>Формируемые компетенции:</i> ОК 1-9; ПК 2.1-2.3 | Лекция Особенности организации перевозок маршрутными такси. | 4 | 0,5 |
| | | Самостоятельная работа Повторение материала лекций. Подготовка к практическим занятиям с использованием методических рекомендаций. | 3 | 14 |
| | | Консультация индивидуальная и групповая | 1 | |

| | | | | |
|----|---|---|----|----|
| 12 | Тема 12. Диспетчерское управление автобусными перевозками <i>Формируемые компетенции:</i> ОК 1-9; ПК 2.1-2.3 | Лекция Диспетчеризация, ее права и обязанности. Структура управления ЦУД. Регулярность движения автобусов и пути её повышения. Техническое обеспечение пассажирских перевозок. Типовой технологический процесс автобусной службы. Методы диспетчерского регулирования. Автоматизированная система диспетчерского управления. | 16 | 1 |
| | | Практическое занятие Составление, оформление и заполнение диспетчерской документации. | 4 | 1 |
| | | Самостоятельная работа Повторение материала лекций. | 4 | 12 |
| | | Консультация индивидуальная и групповая | 2 | |
| 13 | Тема 13. Диспетчерское управление таксомоторными перевозками <i>Формируемые компетенции:</i> ОК 1-9; ПК 2.1-2.3 | Лекция Технологический процесс работы таксомоторной службы. Технические средства связи. Автоматизированная система диспетчерского управления автомобилями такси. | 6 | 1 |
| | | Самостоятельная работа Повторение материала лекций. Подготовка к практическим занятиям с использованием методических рекомендаций. | 4 | 14 |
| | | Консультация индивидуальная и групповая | 1 | |
| 14 | Тема 14. Качество транспортного обслуживания населения <i>Формируемые компетенции:</i> ОК 1-9; ПК 2.1-2.3 | Лекция Понятие качества пассажирских перевозок. Показатели качества для автобусных и таксомоторных перевозок. Нормативно-правовые документы. Организация работы с жалобами пассажиров и книгой жалоб и предложений. | 8 | 1 |
| | | Практическое занятие Решение задач по определению показателей и нормативов качества перевозок пассажиров. Решение задач «Работа по обращениям пассажиров». | 8 | 1 |
| | | Самостоятельная работа Повторение материала лекций. Подготовка к практическим занятиям с использованием методических рекомендаций. | 4 | 15 |
| | | Консультация индивидуальная и групповая | 2 | |
| 15 | Тема 15. Тарифы и билетная система на пассажирском автомобильном транспорте <i>Формируемые компетенции:</i> ОК 1-9; ПК 2.1-2.3 | Лекция Тарифы и оплата проезда на маршрутах. Система сбора оплаты и виды проездных билетов по видам сообщений. | 4 | 1 |
| | | Практическое занятие Определение стоимости проезда на пригородных и междугородных маршрутах. Составление схемы по системе оплаты проезда, провоза багажа, льготам по оплате проезда пассажиров и перевозке маломобильных граждан. | 8 | 2 |
| | | Самостоятельная работа Повторение материала лекций. Подготовка к практическим занятиям с использованием методических рекомендаций. | 4 | 15 |
| | | Консультация индивидуальная и групповая | 1 | |
| 16 | Тема 16. Организация контроля работы пассажирского автомобильного транспорта | Лекция Контрольно-ревизорская служба, ее функции. Контроль за полнотой сбора выручки. | 4 | 1 |
| | | Практическое занятие | 4 | 1 |

| | | | |
|--|--|------------|------------|
| <i>Формируемые компетенции: ОК 1-9; ПК 2.1-2.3</i> | Решение задач «Организация учета и контроля за деятельностью перевозчиков». | | |
| | Самостоятельная работа Повторение материала лекций. Оформление отчетов практических занятий, и подготовка к их защите. Подготовка к экзамену. | 5 | 17 |
| | Консультация групповая | 2 | |
| Промежуточная аттестация | | 5 | 7 |
| Итого за семестр | | 111 | 111 |
| Производственная практика (по профилю специальности) 2 ч. 2 | Выполнение работ Виды работ: Ознакомление с предприятием, назначение, задачи ПАТП, место расположения, режим работы. Ознакомление с должностными инструкциями работников предприятия. Ознакомление с документацией отдела эксплуатации. Обследование пассажиропотока на маршруте табличным и глазомерным способом. Нормирование скоростей движения автобусов на маршрутах. Оформление путевой документации. Работа с диспетчерской документацией. Составление разрядки выпуска автобусов на линию. Составление графика работы водителей. Сбор выручки и снятие отчета у кондуктора. Ознакомление со средствами связи диспетчерской службы. Составление расписания автоматизированным методом. Контроль за работой кондукторов на линии. Контроль за сбором выручки и снятия отчета у кондуктора. Составление суточного диспетчерского доклада о работе автобусов. Составление разрядки выпуска автобусов на линию. Проверка спидометров при выпуске автобусов на линию и возврате в ПАТП. Восстановление нарушенного движения автобусов. Ознакомление со структурой таксомоторного предприятия. Ознакомление со структурой и функциями отдела эксплуатации таксомоторного предприятия. Составление графика работы водителей. Ознакомление с работой автовокзалов. Ознакомление со структурой и функциональными обязанностями работников автовокзала. Контроль за работой подвижного состава на линии. Участие в выпуске подвижного состава на линию. Участие в рейдах контроля на линии. Подготовка отчёта по практике. | 6 | 8 |
| | | 216 | 216 |
| | Консультации групповые | 25 | |
| | ИТОГО | 706 | 681 |

5. ПЕРЕЧЕНЬ УЧЕБНО-МЕТОДИЧЕСКОГО ОБЕСПЕЧЕНИЯ ДЛЯ САМОСТОЯТЕЛЬНОЙ РАБОТЫ ОБУЧАЮЩИХСЯ ПО ПРОФЕССИОНАЛЬНОМУ МОДУЛЮ

Для организации самостоятельной работы обучающихся по освоению профессионального модуля «Организация сервисного обслуживания на транспорте (автомобильном)» кафедрой подготовлены *Методические рекомендации по организации самостоятельной работы и задания для обучающихся специальности 23.02.01 Организация перевозок и управление на транспорте (по видам)*.

6. ТЕКУЩИЙ КОНТРОЛЬ И ПРОМЕЖУТОЧНАЯ АТТЕСТАЦИЯ ОБУЧАЮЩИХСЯ ПО ПРОФЕССИОНАЛЬНОМУ МОДУЛЮ

Оценка результатов освоения профессионального модуля осуществляется в ходе текущего контроля и промежуточной аттестации.

Текущий контроль результатов деятельности обучающегося в процессе освоения профессионального модуля осуществляется на практических занятиях; при выполнении самостоятельных работ; при выполнении работ на производственной практике.

Формы и методы текущего контроля: экспертное наблюдение и оценка результата деятельности обучающегося на учебных занятиях, экспертная оценка выполненных самостоятельных работ, оценка результатов оценочных мероприятий; экспертное наблюдение и оценка результата деятельности обучающегося при выполнении работ по производственной практике.

Оценочные средства:

Междисциплинарный курс «Организация движения (на автомобильном транспорте)»: опрос, тест, практическая работа.

Междисциплинарный курс «Организация пассажирских перевозок и обслуживание пассажиров (на автомобильном транспорте)»: опрос, тест, практическая работа.

Производственная практика (по профилю специальности) 2 ч. 2: проверка хода выполнения индивидуального задания обучающимся в установленные сроки, собеседование и подтверждение выполнения части задания.

Для осуществления текущего контроля знаний, умений, владений обучающихся используется комплект оценочных средств.

Промежуточная аттестация

по междисциплинарному курсу «Организация движения (на автомобильном транспорте)» – зачет (теоретический вопрос и практическое задание), экзамен (2 теоретических вопроса и практическое задание);

по междисциплинарному курсу «Организация пассажирских перевозок и обслуживание пассажиров (на автомобильном транспорте)» – зачет (теоретический вопрос и практическое задание); экзамен (2 теоретических вопроса и практическое задание).

по производственной практике – зачет (оценка отчёта, подготовленного в соответствии с заданием программы прохождения практики);

по итогам освоения профессионального модуля - зачет по модулю, в ходе которого в рамках комплексного практического задания обучающийся демонстрирует освоенные компетенции в условиях, приближенных к трудовой деятельности.

Состоит из двух частей: теоретической и практической.

Для осуществления промежуточной аттестации обучающихся используется комплект оценочных средств по профессиональному модулю.

Контроль и оценка результатов освоения профессионального модуля

| Код и наименование компетенций, формируемых в рамках модуля | Результаты обучения (освоенные умения, усвоенные знания, опыт практической деятельности) | Формы и методы текущего контроля, промежуточной аттестации и оценки результатов обучения |
|---|---|--|
| 1 | 2 | 3 |
| Опыт практической деятельности: | | |
| ПК 2.1-2.3 ОК 1-9 | применения теоретических знаний в области оперативного регулирования и координации деятельности; | тестирование, практические занятия, экзамен |
| | применения действующих положений по организации пассажирских перевозок; | тестирование, практические занятия, экзамен |
| | самостоятельного поиска необходимой информации; | |
| Освоенные умения: | | |
| ПК 2.1-2.3 ОК 1-9 | обеспечивать управление транспортом; | практические занятия, тестирование, зачет |
| | анализировать работу транспорта; | практические занятия, тестирование, зачет |
| Усвоенные знания: | | |
| ПК 2.1-2.3 ОК 1-9 | требования к управлению персоналом; | тестирование, практические занятия, зачет |
| | система организации движения; | тестирование, практические занятия, экзамен |
| | правила документального оформления перевозок пассажиров и багажа; | устный опрос, практические занятия, тестирование, экзамен |
| | основные положения, регламентирующие взаимоотношения пассажиров с автомобильным транспортом; | устный опрос, тестирование, экзамен |
| | основные принципы организации движения на автомобильном транспорте; | устный опрос, тестирование, экзамен |
| | особенности организации пассажирского движения; | тестирование, устный опрос, практические занятия, экзамен |
| | ресурсосберегающие технологии при организации перевозок и управлении на автомобильном транспорте; | тестирование, практические занятия, экзамен |

7. ПЕРЕЧЕНЬ ОСНОВНОЙ И ДОПОЛНИТЕЛЬНОЙ УЧЕБНОЙ ЛИТЕРАТУРЫ, НЕОБХОДИМОЙ ДЛЯ ОСВОЕНИЯ ПРОФЕССИОНАЛЬНОГО МОДУЛЯ

7.1. Основная литература

| № п/п | Наименование | Кол-во экз. |
|-------|--|-------------|
| 1 | Эксплуатация автомобильных дорог: учебник: в 2-х т. / А. П. Васильев. 2-е изд., стер. Москва: Академия. (Высшее профессиональное образование. Транспортное строительство). Т. 1. 2011. 320 с.: табл., рис. Библиогр.: с. 309-311. ISBN 978-5-7695-7937-0 | 1 |
| 2 | Перевозка крупногабаритных и тяжеловесных грузов автомобильным транспортом: учебное пособие. Екатеринбург: Ажур, 2009. 48 с. | 16 |
| 3 | Автомобильные перевозки: учебное пособие / И. С. Туревский. Москва: ИНФРА-М: ФОРУМ, 2008. 224 с.: ил. (Профессиональное образование). Библиогр.: с. 197-199. ISBN 978-5-16-003241-2 | 1 |
| 4 | Пассажирские автомобильные перевозки: учебник / В. А. Гудков [и др.] ; под. ред. В. А. Гудкова. Москва: Горячая линия - Телеком, 2006. 447 с.: ил. Библиогр.: с. 443. - ISBN 5-93517-157 | 3 |
| 5 | Мультимодальные системы транспортировки и интермодальные технологии: учебное пособие / Н. А. Троицкая, А. Б. Чубуков, М. В. Шилимов. Москва: Академия, 2009. 336 с.: ил. (Высшее профессиональное образование. Транспорт). Библиогр.: с. 327-329. ISBN 978-5-7695-4690-7 | 10 |

7.2. Дополнительная литература

| № п/п | Наименование | Кол-во экз. |
|-------|--|-------------|
| 1 | Корнилов С.Н. Основы логистики [Электронный ресурс]: учебное пособие / С. Н. Корнилов, А. Н. Рахмангулов, Б. Ф. Шаульский. Электрон. текстовые данные. М.: Учебно-методический центр по образованию на железнодорожном транспорте, 2016. 304 с. 978-5-89035-918-6. | Эл. ресурс |
| 2 | Организация перевозок и безопасность движения [Электронный ресурс]: учебник / А. С. Афанасьев [и др.]. Электрон. текстовые данные. СПб.: Санкт-Петербургский горный университет, 2017. 457 с. 978-5-94211-797-9. | Эл. ресурс |
| 3 | Фаттахова А. Ф. Организация грузовых перевозок [Электронный ресурс]: учебное пособие / А.Ф. Фаттахова. Электрон. текстовые данные. Оренбург: Оренбургский государственный университет, ЭБС АСВ, 2017. 101 с. 978-5-7410-1740-1 | Эл. ресурс |
| 4 | Перевозка пассажиров автомобильным транспортом: учебное пособие. Екатеринбург: Ажур, 2008. 100 с. | 6 |
| 5 | Эксплуатация автомобильного транспорта [Электронный ресурс]: учебное пособие / Н. Н. Якунин [и др.]. Электрон. текстовые данные. Оренбург: Оренбургский государственный университет, ЭБС АСВ, 2017. 221 с. 978-5-7410-1748-7 | Эл. ресурс |
| 6 | Корчагин В.А. Определение пассажирских потоков на городском транспорте [Электронный ресурс]: учебное пособие / В. А. Корчагин, А. В. Гринченко. Электрон. текстовые данные. Саратов: Вузовское образование, 2016. 69 с. 2227-8397. | Эл. ресурс |

7.3. Нормативные правовые акты (нормативно-техническая документация)

1. «Устав автомобильного транспорта и городского наземного электрического транспорта» от 08.11.2007 № 259-ФЗ. Режим доступа: ИПС «КонсультантПлюс».
2. Гражданский Кодекс Российской Федерации 2018 – 2017. Режим доступа: ИПС «КонсультантПлюс».
3. Трудовой кодекс РФ [Электронный ресурс]: Федеральный закон от 30.12.2001 № 197-ФЗ (с доп. и изм.). Режим доступа: ИПС «КонсультантПлюс».

8. ПЕРЕЧЕНЬ РЕСУРСОВ ИНФОРМАЦИОННО - ТЕЛЕКОММУНИКАЦИОННОЙ СЕТИ «ИНТЕРНЕТ», НЕОБХОДИМЫХ ДЛЯ ОСВОЕНИЯ ПРОФЕССИОНАЛЬНОГО МОДУЛЯ

1. Электронный каталог УГГУ: в интернете http://109.200.102.42/cgi-bin/irbis64r_15/cgiirbis_64.exe?LNG=&C21COM=F&I21DBN=GORN&P21DBN=GORN
2. Электронно-библиотечная система образовательных и просветительских изданий: [электронный ресурс]. – URL <http://www.iqlib.ru>
3. Российское образование. Федеральный портал: [электронный ресурс]. – Поисковые системы www: Rambler, Mail, Yandex, Google и др.
4. Федеральный портал «Единое окно доступа к образовательным ресурсам» <http://window.edu.ru/window> и <http://window.edu.ru/window/catalog>.
5. Федеральный центр информационно-образовательных ресурсов – <http://fcior.edu.ru/>.
6. Федеральное хранилище «Единая коллекция цифровых образовательных ресурсов» – <http://school-collection.edu.ru/>.
7. Библиотекарь.Ру – электронная библиотека – <http://www.bibliotekar.ru>.
8. Информационный портал по логистике, транспорту и таможне – www.logistic.ru.
E-library: электронная научная библиотека- <https://elibrary.ru>

9. МЕТОДИЧЕСКИЕ УКАЗАНИЯ ДЛЯ ОБУЧАЮЩИХСЯ ПО ОСВОЕНИЮ ПРОФЕССИОНАЛЬНОГО МОДУЛЯ

Алгоритм работы студентов для качественного освоения профессионального модуля включает в себя следующие действия:

1. Изучение рабочей программы профессионального модуля, что позволит правильно сориентироваться в системе требований, предъявляемых к студенту со стороны преподавателя.
2. Посещение и конспектирование лекций.
3. Обязательная подготовка к практическим занятиям.
4. Изучение основной и дополнительной литературы, нормативных правовых актов, интернет-источников.
5. Выполнение всех видов самостоятельной работы.

10. ПЕРЕЧЕНЬ ПРОГРАММНОГО ОБЕСПЕЧЕНИЯ, ИСПОЛЬЗУЕМОГО ПРИ ОСУЩЕСТВЛЕНИИ ОБРАЗОВАТЕЛЬНОГО ПРОЦЕССА ПО ПРОФЕССИОНАЛЬНОМУ МОДУЛЮ

1. Microsoft Office Professional 2019;
2. Internet Explorer
3. Bitdefender Internet Security
4. Kaspersky Internet Security
5. Bitdefender Antivirus Free Edition
6. BullGuard Internet Security
7. Norton Security Deluxe
8. Умная Логистика
9. КиберЛог
10. Департамент логистики
11. ЯКурьер
12. Мегалогист
13. АвтоПеревозки
14. 4logist
15. Грузоплан
16. NovaTrans
17. АвтоПлан

11. ОПИСАНИЕ МАТЕРИАЛЬНО-ТЕХНИЧЕСКОЙ БАЗЫ, НЕОБХОДИМОЙ ДЛЯ ОСУЩЕСТВЛЕНИЯ ОБРАЗОВАТЕЛЬНОГО ПРОЦЕССА ПО ПРОФЕССИОНАЛЬНОМУ МОДУЛЮ

Реализация профессионального модуля осуществляется с использованием материально-технической базы, обеспечивающей проведение всех видов учебных занятий обучающихся, предусмотренных программой, включающей:

специальные помещения, представляющие собой:

- учебные аудитории для проведения лекций;
- учебные аудитории для проведения практических занятий;
- учебные аудитории для групповых и индивидуальных консультаций;
- учебные аудитории для текущего контроля и промежуточной аттестации;
- аудитории (помещения) для самостоятельной работы;
- лаборатории (ауд. 5203, 5205, 5206, 2020).

Эксперты:

Начальник бюро серийного производства
ОАО «Уралтрансмаш»



С. Ю. Брозовский

ЛИСТ ИЗМЕНЕНИЙ РАБОЧЕЙ ПРОГРАММЫ ПРОФЕССИОНАЛЬНОГО МОДУЛЯ

1. Раздел 6 дополнить следующими абзацами:

При реализации профессионального модуля используется балльно-рейтинговая система оценки учебной деятельности в соответствии с Положением о балльно-рейтинговой системе оценки учебной деятельности (учебном рейтинге) обучающихся в ФГБОУ ВО «Уральский государственный горный университет» (СМК ОД.Пл.04-06.222-2021).

Распределение баллов в рамках текущего рейтинга и рейтинга промежуточной аттестации по профессиональному модулю представлены в комплекте оценочных средств по профессиональному модулю.

Полученные значения учебного рейтинга обучающихся в баллах переводятся в оценки, выставляемые по следующей шкале:

| Количество баллов | Отметка за экзамен/ зачёт с оценкой | Отметка о зачёте |
|-------------------|-------------------------------------|------------------|
| 80-100 | Отлично | Зачтено |
| 65-79 | Хорошо | |
| 50-64 | Удовлетворительно | |
| 0-49 | Неудовлетворительно | Не зачтено |

2. Рабочая программа актуализирована в части разделов:

- Перечень основной и дополнительной учебной литературы, необходимой для освоения профессионального модуля
- Перечень ресурсов информационно - телекоммуникационной сети «интернет», необходимых для освоения профессионального модуля
- Перечень программного обеспечения, используемого при осуществлении образовательного процесса по профессиональному модулю

Одобрено на заседании кафедры ГМК. Протокол от «23» июня 2021 № 10.

И. о. заведующего кафедрой



Ю. А. Лагунова
И.О. Фамилия

МИНИСТЕРСТВО НАУКИ И ВЫСШЕГО ОБРАЗОВАНИЯ РФ

ФГБОУ ВО «Уральский государственный горный университет»

Проректор по учебно-методической работе

РАБОЧАЯ ПРОГРАММА ПРОФЕССИОНАЛЬНОГО МОДУЛЯ
ПМ.03 ОРГАНИЗАЦИЯ ТРАНСПОРТНО-ЛОГИСТИЧЕСКОЙ
ДЕЯТЕЛЬНОСТИ (НА АВТОМОБИЛЬНОМ ТРАНСПОРТЕ)

Специальность

23.02.01 Организация перевозок и управление на транспорте (по видам)

программа подготовки специалистов среднего звена

базовая подготовка

форма обучения: очная

на базе основного общего образования

год набора: 2021

Автор: Попов А. Г., доц., к.т.н., Бочков В. С., к.т.н., Калянов А. Е., к.т.н.

Одобрена на заседании кафедры

Горных машин и комплексов

(название кафедры)

И.о. зав. кафедрой

(подпись)

Лагунова Ю. А.

(Фамилия И.О.)

Протокол № 10 от 23.06.2021

(Дата)

Рассмотрена методической комиссией факультета

Горно-механического

(название факультета)

Председатель

(подпись)

Осипов П. А.

(Фамилия И.О.)

Протокол № 10 от 18.06.2021

(Дата)

Екатеринбург
2021

СОДЕРЖАНИЕ

| | |
|--|----|
| Аннотация..... | 3 |
| 1. Цели освоения профессионального модуля..... | 5 |
| 2. Перечень планируемых результатов обучения по профессиональному модулю... | 5 |
| 3. Объём профессионального модуля с указанием количества академических часов, выделенных на междисциплинарные курсы, практики и на самостоятельную работу..... | 6 |
| 4. Содержание профессионального модуля, структурированное по разделам (темам) с указанием отведенного на них количества академических часов и видов учебных занятий..... | 7 |
| 5. Перечень учебно-методического обеспечения для самостоятельной работы обучающихся по профессиональному модулю..... | 19 |
| 6. Оценочные материалы для проведения текущей и промежуточной аттестации по профессиональному модулю..... | 19 |
| 7. Перечень основной и дополнительной учебной литературы, необходимой для освоения профессионального модуля..... | 21 |
| 8. Перечень ресурсов информационно-телекоммуникационной сети «Интернет», необходимых для освоения профессионального модуля, профессиональные базы данных..... | 22 |
| 9. Методические указания для обучающихся по освоению профессионального модуля..... | 23 |
| 10. Перечень программного обеспечения, используемого при осуществлении образовательного процесса по профессиональному модулю..... | 23 |
| 11. Описание материально-технической базы, необходимой для осуществления образовательного процесса по профессиональному модулю..... | 23 |

Аннотация рабочей программы профессионального модуля «Организация транспортно-логистической деятельности (на автомобильном транспорте)»

Трудоемкость профессионального модуля: 732 часа.

Цель профессионального модуля: освоение основного вида деятельности «Организация транспортно-логистической деятельности (на автомобильном транспорте)» и соответствующих ему общих и профессиональных компетенций.

Компетенции, формируемые в процессе освоения профессионального модуля:

общие

- понимать сущность и социальную значимость своей будущей профессии, проявлять к ней устойчивый интерес (ОК 1);
- организовывать собственную деятельность, выбирать типовые методы и способы выполнения профессиональных задач, оценивать их эффективность и качество (ОК 2);
- принимать решения в стандартных и нестандартных ситуациях и нести за них ответственность (ОК 3);
- осуществлять поиск и использование информации, необходимой для эффективного выполнения профессиональных задач, профессионального и личностного развития (ОК 4);
- использовать информационно-коммуникационные технологии в профессиональной деятельности (ОК 5);
- работать в коллективе и команде, эффективно общаться с коллегами, руководством, потребителями (ОК 6);
- брать на себя ответственность за работу членов команды (подчиненных), результат выполнения заданий (ОК 7);
- самостоятельно определять задачи профессионального и личностного развития, заниматься самообразованием, осознанно планировать повышение квалификации (ОК 8);
- ориентироваться в условиях частой смены технологий в профессиональной деятельности (ОК 9);

профессиональные

- организовывать работу персонала по оформлению и обработке перевозочных документов и осуществлению расчетов за услуги, предоставляемые транспортными организациями (ПК 3.1);
- обеспечивать осуществление процесса управления перевозками на основе логистической концепции и организовывать рациональную переработку грузов (ПК 3.2);
- применять в профессиональной деятельности основные положения, регулирующие взаимоотношения пользователей транспорта и перевозчика (ПК 3.3).

Результат освоения профессионального модуля:

Иметь практический опыт:

- оформления перевозочных документов;
- расчета платежей за перевозки.

Уметь:

- рассчитывать показатели качества и эффективности транспортной логистики;
- определять класс и степень опасности перевозимых грузов;
- определять сроки доставки.

Знать:

- основы построения транспортных логистических цепей;
- классификацию опасных грузов;
- порядок нанесения знаков опасности;
- назначение и функциональные возможности систем, применяемых в грузовой работе;

- правила перевозок грузов;

- организацию грузовой работы на транспорте;
- требования к персоналу по оформлению перевозок и расчетов по ним;
- формы перевозочных документов;
- организацию работы с клиентурой;
- грузовую отчетность;
- меры безопасности при перевозке грузов, особенно опасных;
- меры по обеспечению сохранности при перевозке грузов;
- цели и понятия логистики;
- особенности функционирования внутрипроизводственной логистики;
- основные принципы транспортной логистики;
- правила размещения и крепления грузов.

1. ЦЕЛИ ОСВОЕНИЯ ПРОФЕССИОНАЛЬНОГО МОДУЛЯ

Целью освоения профессионального модуля **Организация транспортно-логистической деятельности (на автомобильном транспорте)** является освоение основного вида деятельности и соответствующих ему общих и профессиональных компетенций.

2. ПЕРЕЧЕНЬ ПЛАНИРУЕМЫХ РЕЗУЛЬТАТОВ ОСВОЕНИЯ ПРОФЕССИОНАЛЬНОГО МОДУЛЯ

Результатом освоения профессионального модуля **«Организация транспортно-логистической деятельности (на автомобильном транспорте)»** является овладение обучающимися видом профессиональной деятельности: организация и управление эксплуатационной деятельностью пассажирских и грузовых перевозок; вспомогательная и дополнительная транспортная деятельность, в том числе следующими компетенциями:

общие

- понимать сущность и социальную значимость своей будущей профессии, проявлять к ней устойчивый интерес (ОК 1);
- организовывать собственную деятельность, выбирать типовые методы и способы выполнения профессиональных задач, оценивать их эффективность и качество (ОК 2);
- принимать решения в стандартных и нестандартных ситуациях и нести за них ответственность (ОК 3);
- осуществлять поиск и использование информации, необходимой для эффективного выполнения профессиональных задач, профессионального и личностного развития (ОК 4);
- использовать информационно-коммуникационные технологии в профессиональной деятельности (ОК 5);
- работать в коллективе и команде, эффективно общаться с коллегами, руководством, потребителями (ОК 6);
- брать на себя ответственность за работу членов команды (подчиненных), результат выполнения заданий (ОК 7);
- самостоятельно определять задачи профессионального и личностного развития, заниматься самообразованием, осознанно планировать повышение квалификации (ОК 8);
- ориентироваться в условиях частой смены технологий в профессиональной деятельности (ОК 9);

профессиональные

- организовывать работу персонала по оформлению и обработке перевозочных документов и осуществлению расчетов за услуги, предоставляемые транспортными организациями (ПК 3.1);
- обеспечивать осуществление процесса управления перевозками на основе логистической концепции и организовывать рациональную переработку грузов (ПК 3.2);
- применять в профессиональной деятельности основные положения, регулирующие взаимоотношения пользователей транспорта и перевозчика (ПК 3.3).

В результате освоения профессионального модуля обучающийся должен:

| | |
|--------------------------|---|
| Иметь практический опыт: | - оформления перевозочных документов; - расчета платежей за перевозки |
| Уметь: | - рассчитывать показатели качества и эффективности транспортной логистики; - определять класс и степень опасности перевозимых грузов; - определять сроки доставки |
| Знать: | - основы построения транспортных логистических цепей; - классификацию опасных грузов; |

| | |
|--|--|
| | <ul style="list-style-type: none"> - порядок нанесения знаков опасности; - назначение и функциональные возможности систем, применяемых в грузовой работе; - правила перевозок грузов; - организацию грузовой работы на транспорте; - требования к персоналу по оформлению перевозок и расчетов по ним; - формы перевозочных документов; - организацию работы с клиентурой; - грузовую отчетность; - меры безопасности при перевозке грузов, особенно опасных; - меры по обеспечению сохранности при перевозке грузов; - цели и понятия логистики; - особенности функционирования внутрипроизводственной логистики; - основные принципы транспортной логистики; - правила размещения и крепления грузов |
|--|--|

3. ОБЪЕМ ПРОФЕССИОНАЛЬНОГО МОДУЛЯ С УКАЗАНИЕМ КОЛИЧЕСТВА АКАДЕМИЧЕСКИХ ЧАСОВ, ВЫДЕЛЕННЫХ НА МЕЖДИСЦИПЛИНАРНЫЕ КУРСЫ И ПРАКТИКИ

очная форма обучения

Всего часов, отводимое на освоение профессионального модуля, - 732 час.

Из них:

на освоение междисциплинарных курсов – 516 час.;

на производственную практику (по профилю специальности) 1 – 216 час.

| Код компетенций | Наименование разделов профессионального модуля | Всего часов | Объём профессионального модуля, час. | | | | | | | |
|----------------------|--|-------------|--|----------------------------|--------------------------|--------------|---------------|----------|---------|------------------|
| | | | Объём междисциплинарного(ых) курса(ов) | | | | | Практики | | |
| | | | Лекции | Практ.зан./лаборат. работы | Курсовой проект (работа) | Консультации | Пром. аттест. | СР | Учебная | Производственная |
| ОК 1-9; ПК 3.1 – 3.3 | МДК.03.01: Транспортно-экспедиционная деятельность (на автомобильном транспорте) | 156 | 52 | 52 | | 12 | 3 | 40 | | |
| ОК 1-9; ПК 3.1 – 3.3 | МДК.03.02: Обеспечение грузовых перевозок (автомобильного транспорта) | 234 | 70 | 86 | | 13 | 3, 4 | 65 | | |
| ОК 1-9; ПК 3.1 – 3.3 | МДК.03.03: Перевозка грузов на особых условиях | 126 | 50 | 34 | | 12 | 3 | 30 | | |
| ОК 1-9; ПК 3.1 – 3.3 | Производственная практика (по профилю специальности) 2 ч.2 | | | | | | | | | 216 |
| | всего | 516 | 172 | 172 | | 37 | | 135 | | 216 |

заочная форма обучения

Всего часов, отводимое на освоение профессионального модуля, – 732 час.

Из них:

на освоение междисциплинарного курса – 516 час.;

на производственную практику (по профилю специальности) 1 – 216 час.

| Код компетенций | Наименование разделов профессионального модуля | Всего часов | Объём профессионального модуля, час. | | | | | | | | |
|----------------------|--|-------------|--|----------------------------|--------------------------|--------------|---------------|------|----------|------------------|-----|
| | | | Объём междисциплинарного(ых) курса(ов) | | | | | | Практики | | |
| | | | Лекции | Практ.зан./лаборат. работы | Курсовой проект (работа) | Консультации | Пром. аттест. | СР | Учебная | Производственная | |
| ОК 1-9; ПК 3.1 – 3.3 | МДК.03.01: Транспортно-экспедиционная деятельность (на автомобильном транспорте) | 156 | 8 | 8 | | | | 5 | 140 | | |
| ОК 1-9; ПК 3.1 – 3.3 | МДК.03.02: Обеспечение грузовых перевозок (автомобильного транспорта) | 234 | 14 | 14 | | | | 5, 6 | 206 | | |
| ОК 1-9; ПК 3.1 – 3.3 | МДК.03.03: Перевозка грузов на особых условиях | 126 | 8 | 6 | | | | 5 | 112 | | |
| ОК 1-9; ПК 3.1 – 3.3 | Производственная практика (по профилю специальности) I | | | | | | | | | | 216 |
| | Всего | 516 | 30 | 28 | | | | | 458 | | 216 |

4. СОДЕРЖАНИЕ ПРОФЕССИОНАЛЬНОГО МОДУЛЯ, СТРУКТУРИРОВАННОЕ ПО РАЗДЕЛАМ, ТЕМАМ С УКАЗАНИЕМ ОТВЕДЕННОГО НА НИХ КОЛИЧЕСТВА АКАДЕМИЧЕСКИХ ЧАСОВ И ВИДОВ УЧЕБНЫХ ЗАНЯТИЙ

4.1. Тематический план освоения профессионального модуля

| № | Раздел профессионального модуля, темы междисциплинарных курсов | Виды и содержание учебных занятий | Объём, час. | |
|---|---|---|-------------|---------------|
| | | | Очная форма | Заочная форма |
| | МДК.03.01. Транспортно-экспедиционная деятельность (на автомобильном транспорте) | | 156 | 156 |
| 1 | Тема 1. Введение <i>Формируемые компетенции:</i> ОК 1-9; ПК 3.1 – 3.3 | Лекция Понятие о транспортно-экспедиционной деятельности на автомобильном транспорте. Определение транспортно-экспедиционного обслуживания. Процесс доставки грузов и его содержание. Сущность и назначение транспортно-экспедиционных работ на автотранспорте как составной части организации транспортного процесса. Виды транспортно-экспедиционной деятельности. Организация и преимущества комплексного транспортно-экспедиционного обслуживания, его особенности. Транспортно-экспедиционное обслуживание у нас и за ру- | 4 | 0,5 |

| | | | | |
|---|--|--|---|-----|
| | | бежом. | | |
| | | Практические занятия (<i>не предусмотрены</i>) | | |
| | | Самостоятельная работа Постановка личных целей и задач при изучении раздела ПМ 3; составление плана самостоятельной работы для изучения профессионального модуля ПМ. | 2 | 12 |
| | | Консультация индивидуальная и групповая | 1 | |
| 2 | Тема 2. Государственное регулирование транспортно-экспедиционной деятельности. Допуск предпринимателей к осуществлению транспортно-экспедиционной деятельности <i>Формируемые компетенции:</i> ОК 1-9; ПК 3.1 – 3.3 | Лекция Полномочия Министерства транспорта РФ. Полномочия региональных органов государственной власти и управления по контролю и регулированию транспортно-экспедиционной деятельности (ТЭД). Транспортно-экспедиционная деятельность иностранных физических и юридических лиц на территории Российской Федерации. Типы транспортно-экспедиционных предприятий (подразделений). Опыт работы автомобильной транспортной инспекции. | 4 | 0,5 |
| | | Практические занятия (<i>не предусмотрены</i>) | | |
| | | Самостоятельная работа Повторение материала лекций. | 2 | 12 |
| | | Консультация индивидуальная и групповая | 1 | |
| 3 | Тема 3. Организационно-правовое положение агента перевозчика и экспедитора грузовладельца. Экспедиторское и агентское поручение. <i>Формируемые компетенции:</i> ОК 1-9; ПК 3.1 – 3.3 | Лекция Понятие агента и экспедитора. Договор поручения. Поверенный и доверитель (принципал). Грузоотправитель, грузополучатель; доставка, перевозка, оператор. Прямая, смешанная, комбинированная и контрейлерная перевозки, экспедиционное обслуживание. Контракт купли-продажи. Влияние контракта купли-продажи товаров на объем и состав транспортно-экспедиционных операций. Транспортные, коммерческие и юридические условия договора купли-продажи. Экспедиторское и агентское поручение. Анализ частей договора купли-продажи, определяющих сущность контракта. Вид транспортировки и соответствующий термин «ИНКО-ТЕРМС2000». | 8 | 1 |
| | | Практические занятия (<i>не предусмотрены</i>) | | |
| | | Самостоятельная работа Повторение материала лекций. | 4 | 14 |
| | | Консультация индивидуальная и групповая | 2 | |
| 4 | Тема 4. Договорно-правовое обеспечение транспортных операций. Формы и особенности договоров транспортно-экспедиционного обслуживания (услуг). <i>Формируемые компетенции:</i> ОК 1-9; ПК 3.1 – 3.3 | Лекция Формы договоров на выполнение транспортно-экспедиционных услуг: договор экспедирования и договор транспортного агентирования, договор фрахта, договор аренды транспортного оборудования. Особенности агентского и экспедиторского обслуживания. Права и обязанности экспедиторов. Права потребителей транспортно-экспедиционных услуг. Ответственность участников транспортно-экспедиционной деятельности. Порядок разрешения споров. | 4 | 1 |
| | | Практические занятия (<i>не предусмотрены</i>) | | |
| | | Самостоятельная работа Повторение материала лекций. Подготовка к практическим занятиям с использованием методических рекомендаций. | 2 | 12 |
| | | Консультация индивидуальная и групповая | 1 | |

| | | | | |
|---|--|--|---|----|
| 5 | <p>Тема 5. Технологическое обеспечение транспортно-экспедиционного обслуживания при перевозке грузов на автомобильном транспорте.</p> <p><i>Формируемые компетенции:</i> ОК 1-9; ПК 3.1 – 3.3</p> | <p>Лекция</p> <p>Основные технологии транспортно-экспедиционного обслуживания.</p> <p>Информационное обеспечение.</p> <p>Поступление и обработка заказов.</p> <p>Поиск и выбор перевозчика.</p> <p>Проектирование системы доставки.</p> <p>Дополнительные операции в ходе транспортно-экспедиционной деятельности (страхование грузов и транспортных средств, таможенное оформление товаров).</p> <p>Транспортно-экспедиционные операции на подготовительном этапе.</p> <p>Транспортно-экспедиционные операции на заключительном этапе</p> | 8 | 1 |
| | | <p>Практические занятия</p> <p>Работа с транспортной документацией.</p> <p>Проектирование системы доставки.</p> <p>Расчеты между участниками транспортно-экспедиционной деятельности (ТЭД).</p> | 9 | 1 |
| | | <p>Самостоятельная работа</p> <p>Повторение материала лекций. Подготовка к практическим занятиям с использованием методических рекомендаций оформление отчетов практических занятий.</p> | 6 | 14 |
| | | <p>Консультация индивидуальная и групповая</p> | 1 | |
| 6 | <p>Тема 6. Транспортно-экспедиционная деятельность при смешанных перевозках. Интермодальная, терминальная и мультимодальная системы.</p> <p><i>Формируемые компетенции:</i> ОК 1-9; ПК 3.1 – 3.3</p> | <p>Лекция</p> <p>Характеристика интермодальной, терминальной и мультимодальной системы.</p> <p>Правила перевозки грузов с одного вида транспорта на другой.</p> <p>Транспортно-экспедиционное обслуживание перевалки грузов.</p> <p>Понятие «коносамент».</p> <p>Взаимоотношения оператора смешанной перевозки с перевозчиками и агентами.</p> <p>Ответственность оператора смешанной перевозки и отправителя.</p> <p>Допуск к осуществлению смешанных перевозок.</p> | 4 | 1 |
| | | <p>Практические занятия</p> <p>Расчет количества подвижного состава судов, вагонов, контейнеров.</p> <p>Работа с путевой сопроводительной документацией.</p> <p>Проектирование морского терминала.</p> | 9 | 1 |
| | | <p>Самостоятельная работа</p> <p>Повторение материала лекций. Подготовка к практическим занятиям с использованием методических рекомендаций оформление отчетов практических занятий.</p> | 4 | 14 |
| | | <p>Консультация индивидуальная и групповая</p> | 1 | |
| 7 | <p>Тема 7. Транспортно-экспедиционная деятельность обменных пунктов и терминалов.</p> <p><i>Формируемые компетенции:</i> ОК 1-9; ПК 3.1 – 3.3</p> | <p>Лекция</p> <p>Организация терминальных систем.</p> <p>Основные понятия и определения, применяемые в работе терминалов.</p> <p>Эксплуатационно-технические требования к терминалам.</p> <p>Характеристика терминала и классификация транспортно-экспедиционных услуг.</p> <p>Технология работы терминалов.</p> <p>Использование принципов логистики.</p> <p>Информационное обеспечение работы терминалов.</p> | 4 | 1 |

| | | | | |
|----|--|---|---|-----|
| | | Практические занятия Заполнение договора транспортной экспедиции, договора фрахта подвижного состава. Расчет площади склада. Подбор и расчет количества погрузо-разгрузочных машин. | 9 | 1 |
| | | Самостоятельная работа Повторение материала лекций. Подготовка к практическим занятиям с использованием методических рекомендаций оформление отчетов практических занятий. | 4 | 14 |
| | | Консультация индивидуальная и групповая | 1 | |
| 8 | Тема 8. Маркетинговая направленность в транспортно-экспедиционной деятельности. <i>Формируемые компетенции:</i> ОК 1-9; ПК 3.1 – 3.3 | Лекция Особенности работы экспедитора в условиях рынка. Методы исследования рынка. Оценка конкурентоспособности и транспортно-экспедиционного предприятия. Финансово-экономические показатели. Организационно-технические мероприятия повышения конкурентоспособности технико-экономических показателей (ТЭП). Транспортная составляющая в цене товара. | 4 | 0,5 |
| | | Практические занятия Оценка конкурентоспособности. Состав затрат, формирующих транспортную составляющую от условий поставки товара-базиса поставки и транспортных условий, предусмотренных контрактом купли-продажи. | 9 | 1 |
| | | Самостоятельная работа Повторение материала лекций. Подготовка к практическим занятиям с использованием методических рекомендаций оформление отчетов практических занятий. | 4 | 12 |
| | | Консультация индивидуальная и групповая | 1 | |
| 9 | Тема 9. Совершенствование транспортно-экспедиционной деятельности в Российской Федерации. Разработка новых видов транспортно-экспедиционных услуг. <i>Формируемые компетенции:</i> ОК 1-9; ПК 3.1 – 3.3 | Лекция Основные направления совершенствования транспортно-экспедиционной деятельности. Разработка новых видов транспортно-экспедиционной деятельности. Расчет целесообразности внедрения транспортно-экспедиционной услуги. Определение размера транспортных издержек. Эффективность ускорения доставки груза. Эффективность пакетирования груза. | 4 | 0,5 |
| | | Практические занятия Методика расчета и определения сфер эффективного применения транспортно-экспедиционного обслуживания (ТЭО). Определение размера транспортных издержек. Расчет целесообразности внедрения транспортно-экспедиционной услуги. | 9 | 2 |
| | | Самостоятельная работа Повторение материала лекций. Оформление отчетов практических занятий. | 4 | 14 |
| | | Консультация индивидуальная и групповая | 1 | |
| 10 | Тема 10. Процесс управления на базе логистической концепции. <i>Формируемые компетенции:</i> ОК 1-9; ПК 3.1 – 3.3 | Лекция Объекты логистического управления. Материальные потоки и их параметры. Финансовые потоки. Информационные потоки в логистике. | 4 | 0,5 |
| | | Практические занятия (<i>не предусмотрены</i>) | | |
| | | Самостоятельная работа Повторение материала лекций. Подготовка к практическим | 2 | 10 |

| | | | | |
|----|--|---|------------|------------|
| | | занятиям с использованием методических рекомендаций. | | |
| | | Консультация индивидуальная и групповая | 1 | 1 |
| 11 | Тема 11. Организация логистического управления, оценка функционирования логистической системы. <i>Формируемые компетенции:</i> ОК 1-9; ПК 3.1 – 3.3 | Лекция Основные функции управления в логистических системах. Доходы, издержки и прибыль в теории и практике логистической системы. Инвестиции и риски в логистической системе. Расчет безубыточности для предприятия логистической системы. | 4 | 0,5 |
| | | Практические занятия Экономическая оценка эффективности дополнительных финансовых инвестиций в развитие логистической системы. Расчет грузооборота, расчет доходов и расходов по видам транспорта. | 7 | 2 |
| | | Самостоятельная работа Повторение материала лекций. | 4 | 12 |
| | | Консультация индивидуальная и групповая | 1 | |
| | Промежуточная аттестация | | 3 | 5 |
| | Итого за семестр | | 156 | 156 |
| | МДК.03.02. Обеспечение грузовых перевозок (автомобильного транспорта) | | 234 | 234 |
| 1 | Тема 1. Состояние и перспективы развития грузовых автомобильных перевозок <i>Формируемые компетенции:</i> ОК 1-9; ПК 3.1 – 3.3 | Лекция Основные понятия о транспортном процессе. Классификация грузовых автомобильных перевозок. Предприятия автомобильного транспорта. | 2 | 0,25 |
| | | Практические занятия (<i>не предусмотрены</i>) | | |
| | | Самостоятельная работа Постановка личных целей и задач при изучении раздела ПМ 3; составление плана самостоятельной работы для изучения профессионального модуля ПМ. | 1 | 6 |
| 2 | Тема 2. Грузы. Классификация грузов <i>Формируемые компетенции:</i> ОК 1-9; ПК 3.1 – 3.3 | Лекция Понятие груза. Общероссийский классификатор продукции (ОКП). Транспортная классификация грузов. | 2 | 0,5 |
| | | Практические занятия (<i>не предусмотрены</i>) | | |
| | | Самостоятельная работа Повторение материала лекций. Подготовка к практическим занятиям с использованием методических рекомендаций. | 1 | 7 |
| 3 | Тема 3. Пакетирование грузов. Маркировка грузов <i>Формируемые компетенции:</i> ОК 1-9; ПК 3.1 – 3.3 | Лекция Транспортная тара. Формирование пакетов. Виды контейнеров. | 2 | 0,5 |
| | | Практические занятия Виды транспортной тары. ГОСТы. Маркировка | 2 | 0,5 |
| | | Самостоятельная работа Повторение материала лекций. Подготовка к практическим занятиям с использованием методических рекомендаций. | 2 | 7 |
| | | Консультация индивидуальная и групповая | 1 | |
| 4 | Тема 4. Объемно-массовые характеристики насыпных грузов <i>Формируемые компетенции:</i> ОК 1-9; ПК 3.1 – 3.3 | Лекция Объемная масса грузов. Угол естественного откоса. Удельная объемная грузоподъемность. Коэффициент использования объема кузова. | 4 | 0,5 |
| | | Практические занятия Определение объема и массы насыпных грузов в кузове автомобиля. | 4 | 0,5 |
| | | Самостоятельная работа Повторение материала лекций. Подготовка к практическим занятиям с использованием методических рекомендаций. | 2 | 7 |

| | | | | |
|----|--|---|---|------|
| | | Консультация индивидуальная и групповая | 1 | |
| 5 | Тема 5. Объемы перевозок. Грузопотоки <i>Формируемые компетенции:</i> ОК 1-9; ПК 3.1 – 3.3 | Лекция Методы определения объемов перевозок. Грузопотоки. Партийность перевозок. Транспортная продукция. | 2 | 0,5 |
| | | Практические занятия Эпюры грузопотоков. Картограммы. | 4 | 0,5 |
| | | Самостоятельная работа Повторение материала лекций. Подготовка к практическим занятиям с использованием методических рекомендаций. | 2 | 7 |
| | | Консультация индивидуальная и групповая | 1 | |
| 6 | Тема 6. Классификация и основные транспортно-эксплуатационные показатели автомобильных дорог <i>Формируемые компетенции:</i> ОК 1-9; ПК 3.1 – 3.3 | Лекция Классификация автомобильных дорог. Транспортно-эксплуатационные показатели дорог. Пропускная и провозная способность дорог. | 2 | 0,5 |
| | | Практические занятия Определение пропускной и провозной способности дороги. | 4 | 0,5 |
| | | Самостоятельная работа Повторение материала лекций. | 2 | 6 |
| | | Консультация индивидуальная и групповая | 1 | |
| 7 | Тема 7. Автомобильная дорога как комплексное инженерное сооружение <i>Формируемые компетенции:</i> ОК 1-9; ПК 3.1 – 3.3 | Лекция Полоса отвода и ее элементы. Поперечный и продольный профиль автомобильной дороги. Параметры поперечного профиля дороги. Дорожная одежда. Искусственные сооружения на автомобильных дорогах. Обеспечение безопасности движения и обустройство автомобильных дорог. | 4 | 0,5 |
| | | Практические занятия (<i>не предусмотрены</i>) | | |
| | | Самостоятельная работа Повторение материала лекций. Подготовка к практическим занятиям с использованием методических рекомендаций. | 2 | 6 |
| | | Консультация индивидуальная и групповая | 1 | |
| 8 | Тема 8. Подвижной состав <i>Формируемые компетенции:</i> ОК 1-9; ПК 3.1 – 3.3 | Лекция Классификация подвижного состава. Основные технические характеристики подвижного состава. | 2 | 0,25 |
| | | Практические занятия Выбор подвижного состава в соответствии с разновидностью груза. | 2 | 0,5 |
| | | Самостоятельная работа Повторение материала лекций. Подготовка к практическим занятиям с использованием методических рекомендаций. | 2 | 7 |
| 9 | Тема 9. Показатели использования автомобильного транспорта <i>Формируемые компетенции:</i> ОК 1-9; ПК 3.1 – 3.3 | Лекция Парк, время работы, пробег подвижного состава и его использование. Использование грузоподъемности, пробега подвижного состава. Производительность автомобиля. | 4 | 0,5 |
| | | Практические занятия Расчет технико-эксплуатационных показателей автомобильного транспорта. | 4 | 1 |
| | | Самостоятельная работа Повторение материала лекций. Подготовка к практическим занятиям с использованием методических рекомендаций. | 2 | 7 |
| | | Консультация индивидуальная и групповая | 1 | |
| 10 | Тема 10. Классификация и качественные показатели погрузочно-разгрузочных машин и | Лекция Эксплуатационные, эргономические, эстетические показатели погрузочно-разгрузочных машин и устройств. Основные показатели экономической эффективности. | 2 | 0,5 |

| | | | | |
|----|--|---|-----------|-----------|
| | устройств <i>Формируемые компетенции:</i> ОК 1-9; ПК 3.1 – 3.3 | Практические занятия Расчет и выбор погрузочно-разгрузочных машин. | 4 | 0,5 |
| | | Самостоятельная работа Повторение материала лекций. Повторение материала лекций. Подготовка к практическим занятиям с использованием методических рекомендаций. | 2 | 7 |
| 11 | Тема 11. Средства механизации погрузочно-разгрузочных и транспортных работ <i>Формируемые компетенции:</i> ОК 1-9; ПК 3.1 – 3.3 | Лекция Средства механизации погрузочно-разгрузочных работ и их классификация. Подвижной состав для транспортных работ на погрузочно-разгрузочных пунктах. | 2 | 0,5 |
| | | Практические занятия Расчет транспортных средств на погрузочно-разгрузочных пунктах. | 2 | 1 |
| | | Самостоятельная работа Повторение материала лекций. Подготовка к практическим занятиям с использованием методических рекомендаций. | 2 | 7 |
| 12 | Тема 12. Машины и оборудование непрерывного действия <i>Формируемые компетенции:</i> ОК 1-9; ПК 3.1 – 3.3 | Лекция Машины непрерывного действия и их классификация. Ленточные конвейеры. Устройство ковшовых элеваторов, основы расчета и выбор. Устройство винтовых и пластинчатых конвейеров, основы расчета и выбор. | 4 | 0,5 |
| | | Практические занятия Основы расчета и выбор машин непрерывного действия. | 6 | 1 |
| | | Самостоятельная работа Повторение материала лекций. | 2 | 6 |
| | | Консультация индивидуальная и групповая | 2 | |
| 13 | Тема 13. Установки пневматического и гидравлического транспорта для перегрузки и транспортирования массовых грузов <i>Формируемые компетенции:</i> ОК 1-9; ПК 3.1 – 3.3 | Лекция Область применения и разновидности пневматических транспортных установок, их устройство. Аэрирующие установки. | 2 | 0,5 |
| | | Практические занятия (<i>не предусмотрены</i>) | | |
| | | Самостоятельная работа Повторение материала лекций. Подготовка к зачету. | 3 | 7 |
| | Промежуточная аттестация | | 3 | 5 |
| | Итого за семестр | | 99 | 99 |
| 15 | Тема 15. Виды грузоподъемных машин и механизмов <i>Формируемые компетенции:</i> ОК 1-9; ПК 3.1 – 3.3 | Лекция Общие сведения о грузоподъемных механизмах. Виды машин и механизмов. | 2 | 0,5 |
| | | Практические занятия Расчет производительности погрузчика. | 4 | 1 |
| | | Самостоятельная работа Повторение материала лекций. | 2 | 7 |
| | | Консультация индивидуальная и групповая | 0,5 | |
| 16 | Тема 16. Средства малой механизации погрузочно-разгрузочных работ <i>Формируемые компетенции:</i> ОК 1-9; ПК 3.1 – 3.3 | Лекция Ручные, гидравлические тележки. Штабелеры. | 2 | 0,5 |
| | | Практические занятия (<i>не предусмотрены</i>) | | |
| | | Самостоятельная работа Повторение материала лекций. Подготовка к практическим занятиям с использованием методических рекомендаций. | 2 | 8 |
| 17 | Тема 17. Краны <i>Формируемые компетенции:</i> | Лекция Краны для погрузочно-разгрузочных работ: мостовые, козловые, башенные, стреловые, подвесные. | 4 | 0,5 |

| | | | | |
|----|---|---|-----|-----|
| | <i>теници:</i> ОК 1-9; ПК 3.1 – 3.3 | Основные механизмы кранов. Рабочий цикл крана. Грузозахватные приспособления кранов: стропы, крюки, клещевые грузозахваты, грейферы. | | |
| | | Практические занятия Определение производительности крана. | 4 | 0,5 |
| | | Самостоятельная работа Повторение материала лекций. Подготовка к практическим занятиям с использованием методических рекомендаций. | 4 | 8 |
| | | Консультация индивидуальная и групповая | 0,5 | |
| 18 | Тема 18. Типовые схемы механизации складов навалочных грузов открытого хранения, поступающих по железной дороге <i>Формируемые компетенции:</i> ОК 1-9; ПК 3.1 – 3.3 | Лекция Разгрузка (прием) груза из полувагона, складирование, отгрузка. Грузоподъемные механизмы для складских работ. | 2 | 0,5 |
| | | Практические занятия Расчет времени разгрузки полувагона грейферным краном. | 4 | 0,5 |
| | | Самостоятельная работа Повторение материала лекций. Подготовка к практическим занятиям с использованием методических рекомендаций. | 2 | 8 |
| | | Консультация индивидуальная и групповая | 0,5 | |
| 19 | Тема 19. Определение необходимого количества машин, оборудования и погрузочно-разгрузочных пунктов <i>Формируемые компетенции:</i> ОК 1-9; ПК 3.1 – 3.3 | Лекция Выбор схемы погрузочно-разгрузочных работ. Выбор оборудования, производительности и количества машин. Структура парка АТС. | 2 | 0,5 |
| | | Практические занятия Расчет производительности и количества машин для заданного объема перерабатываемого груза. Определение структуры парка машин автотранспортного предприятия. | 8 | 1 |
| | | Самостоятельная работа Повторение материала лекций. Подготовка к практическим занятиям с использованием методических рекомендаций. | 2 | 8 |
| | | Консультация индивидуальная и групповая | 0,5 | |
| 20 | Тема 20. Механизация погрузочно-разгрузочных работ со штучными грузами <i>Формируемые компетенции:</i> ОК 1-9; ПК 3.1 – 3.3 | Лекция Способы укладки пакетов грузов при складировании и хранении. Правила укладки. Определение производительности машин циклического действия, количества погрузочно-разгрузочных пунктов. Основы расчет количества погрузочно-разгрузочных машин и числа постов по заданному грузообороту. | 4 | 1 |
| | | Практические занятия Расчет транспортно-погрузочного комплекса для перевозки пакетированного груза. | 6 | 1 |
| | | Самостоятельная работа Повторение материала лекций. Подготовка к практическим занятиям с использованием методических рекомендаций. | 4 | 8 |
| | | Консультация индивидуальная и групповая | 0,5 | |
| 21 | Тема 21. Регулирование транспортной деятельности. Устав автомобильного транспорта <i>Формируемые компетенции:</i> ОК 1-9; ПК 3.1 – 3.3 | Лекция Государственное регулирование автотранспортной деятельности. Методы регулирования. Устав автомобильного транспорта. | 2 | 0,5 |
| | | Практические занятия Изучение основных положений Устава автомобильного транспорта. | 4 | 0,5 |
| | | Самостоятельная работа Повторение материала лекций. Подготовка к практическим занятиям с использованием методических рекомендаций. | 2 | 8 |
| 22 | Тема 22. Составление | Лекция | 2 | 0,5 |

| | | | | |
|----|---|---|-----|-----|
| | договоров на перевозку грузов <i>Формируемые компетенции:</i> ОК 1-9; ПК 3.1 – 3.3 | Годовые договоры. Учет выполнения перевозок по годовым договорам. Заявки по годовым договорам и разовым перевозкам. | | |
| | | Практические занятия Составление типового договора и заявки. | 4 | 1 |
| | | Самостоятельная работа Повторение материала лекций. Подготовка к практическим занятиям с использованием методических рекомендаций. | 2 | 8 |
| | | Консультация индивидуальная и групповая | 0,5 | |
| 23 | Тема 23. Документы на перевозку грузов <i>Формируемые компетенции:</i> ОК 1-9; ПК 3.1 – 3.3 | Лекция Путевые листы, товарно-транспортные накладные, экспеди- рование. Акты при возникновении разногласий. | 2 | 0,5 |
| | | Практические занятия Заполнение путевых листов, товарно-транспортных наклад- ных. Составление актов о порче и недостатке грузов. | 4 | 0,5 |
| | | Самостоятельная работа Повторение материала лекций. | 3 | 7 |
| | | Консультация индивидуальная и групповая | 0,5 | |
| 24 | Тема 24. Организация труда водителей и управление качеством транспортного обслужи- вания <i>Формируемые компетенции:</i> ОК 1-9; ПК 3.1 – 3.3 | Лекция Режим труда и отдыха водителей. Управление качеством транспортного обслуживания. Показатели качества. | 2 | 0,5 |
| | | Практические занятия (<i>не предусмотрены</i>) | | |
| | | Самостоятельная работа Повторение материала лекций. Подготовка к практическим занятиям с использованием методических рекомендаций. | 2 | 8 |
| 25 | Тема 25. Задачи и общие принципы складского учета <i>Формируемые компетенции:</i> ОК 1-9; ПК 3.1 – 3.3 | Лекция Организация аналитического учета. Организация статистического учета. | 2 | 0,5 |
| | | Практические занятия (<i>не предусмотрены</i>) | | |
| | | Самостоятельная работа Повторение материала лекций. Подготовка к практическим занятиям с использованием методических рекомендаций. | 2 | 7 |
| 26 | Тема 26. Первичные документы при оформлении операций по движению материальных ценностей <i>Формируемые компетенции:</i> ОК 1-9; ПК 3.1 – 3.3 | Лекция Акт о приеме, передаче товарно-материальных ценностей. Журнал учета товарно-материальных ценностей. Журнал учета поступивших грузов. | 2 | 0,5 |
| | | Практические занятия Заполнение актов приема-передачи, журнала учета товарно-материальных ценностей, журнала учета поступивших грузов. | 4 | 0,5 |
| | | Самостоятельная работа Повторение материала лекций. Подготовка к практическим занятиям с использованием методических рекомендаций. | 3 | 8 |
| | | Консультация индивидуальная и групповая | 0,5 | |
| 27 | Тема 27. Документы на хранение грузов <i>Формируемые компетенции:</i> ОК 1-9; ПК 3.1 – 3.3 | Лекция Партионная карта МХ-10. Форма МХ-14 (акт о выборочной проверке наличия товарно-материальных ценностей в местах хранения). Форма МХ-20а (отчет о движении товарно-материальных ценностей в местах хранения). | 4 | 0,5 |
| | | Практические занятия Составление форм МХ-10, МХ-14, МХ-20а. | 4 | 0,5 |
| | | Самостоятельная работа Повторение материала лекций. Подготовка к практическим занятиям с использованием методических рекомендаций. | 4 | 8 |

| | | | | |
|----|---|---|------------|------------|
| | | Консультация индивидуальная и групповая | 0,5 | |
| 28 | Тема 28. Документы на отпуск груза <i>Формируемые компетенции:</i> ОК 1-9; ПК 3.1 – 3.3 | Лекция Акт о возврате товарно-материальных ценностей, сданных на хранение – МХ-3. Журнал учета расхода продукции товарно-материальных ценностей в местах хранения – МХ-6. Акт о расходе товаров по партии. | 2 | 0,5 |
| | | Практические занятия Изучение типовых форм по отпуску материальных ценностей на предприятии. | 4 | 0,5 |
| | | Самостоятельная работа Повторение материала лекций. Подготовка к практическим занятиям с использованием методических рекомендаций | 2 | 8 |
| 29 | Тема 29. Автоматизация обработки грузов <i>Формируемые компетенции:</i> ОК 1-9; ПК 3.1 – 3.3 | Лекция Технические средства автоматизации. Методы автоматической идентификации груза. Штриховые коды, применяемые в России и за рубежом. Цифровой код EAN. RFID-технология. | 2 | 0,5 |
| | | Практические занятия Расшифровка штриховых кодов. | 4 | 0,5 |
| | | Самостоятельная работа Подготовка к экзамену. | 4 | 10 |
| | | Консультация индивидуальная и групповая | 0,5 | |
| | Промежуточная аттестация | | 4 | 6 |
| | Итого за семестр | | 135 | 135 |
| | МДК.03.03. Перевозка грузов на особых условиях | | 126 | 126 |
| 1 | Тема 1. Правовое регулирование перевозки опасных грузов <i>Формируемые компетенции:</i> ОК 1-9; ПК 3.1 – 3.3 | Лекция Европейское соглашение о международной перевозке опасных грузов (ДОПОГ). Правила перевозки опасных грузов автотранспортом. Ответственность за нарушение правил перевозки опасных грузов. | 4 | 0,5 |
| | | Практические занятия (<i>не предусмотрены</i>) | | |
| | | Самостоятельная работа Постановка личных целей и задач при изучении раздела ПМ 3; составление плана самостоятельной работы для изучения профессионального модуля ПМ. | 2 | 10 |
| | | Консультация индивидуальная и групповая | 1 | |
| 2 | Тема 2. Перевозка опасных грузов <i>Формируемые компетенции:</i> ОК 1-9; ПК 3.1 – 3.3 | Лекция Классификация опасных грузов. Маркировка и знаки опасности. Требования к таре и упаковке опасных грузов. | 4 | 0,5 |
| | | Практические занятия (<i>не предусмотрены</i>) | | |
| | | Самостоятельная работа Повторение материала лекций. | 2 | 10 |
| | | Консультация индивидуальная и групповая | 1 | |
| 3 | Тема 3. Организация системы информации об опасности <i>Формируемые компетенции:</i> ОК 1-9; ПК 3.1 – 3.3 | Лекция Система и организация предупреждения и ликвидации аварийных ситуаций. Содержание информационной таблицы. Информационная карточка. Аварийная карточка системы информации. | 6 | 1 |
| | | Практические занятия (<i>не предусмотрены</i>) | | |
| | | Самостоятельная работа Повторение материала лекций. Подготовка к практическим занятиям с использованием методических рекомендаций. | 2 | 10 |
| | | Консультация индивидуальная и групповая | 1 | |
| 4 | Тема 4. Организация | Лекция | 6 | 1 |

| | | | | |
|---|--|--|---|-----|
| | перевозки опасных грузов <i>Формируемые компетенции:</i> ОК 1-9; ПК 3.1 – 3.3 | Разрешительная система на перевозку опасных грузов. Обязанности отправителя, получателя и перевозчика опасных грузов. Требования безопасности к техническим устройствам и транспортным средствам при перевозке опасных грузов. Классификация и характеристика аварийных ситуаций с опасными грузами. Медико-профилактические мероприятия при аварийных ситуациях с опасными грузами. Меры по локализации загрязнений и нейтрализации опасных грузов. | | |
| | | Практические занятия Определение класса опасных грузов, маркировка и определение знака опасности. Составление маршрута перевозки опасных грузов. | 8 | 1 |
| | | Самостоятельная работа Повторение материала лекций. Подготовка к практическим занятиям с использованием методических рекомендаций. | 4 | 10 |
| | | Консультация индивидуальная и групповая | 1 | |
| 5 | Тема 5. Перевозка крупногабаритных и тяжеловесных грузов <i>Формируемые компетенции:</i> ОК 1-9; ПК 3.1 – 3.3 | Лекции Предельные весовые параметры перевозки крупногабаритных и тяжеловесных грузов. Условия перевозки сверхнормативных грузов. | 4 | 0,5 |
| | | Практические занятия Составление маршрутов доставки крупногабаритных и тяжеловесных грузов. Организация погрузо-разгрузочных работ крупногабаритных и тяжеловесных грузов. | 8 | 1 |
| | | Самостоятельная работа Повторение материала лекций. | 4 | 10 |
| | | Консультация индивидуальная и групповая | 1 | |
| 6 | Тема 6. Перевозка особорежимных грузов <i>Формируемые компетенции:</i> ОК 1-9; ПК 3.1 – 3.3 | Лекция Классификация особорежимных грузов. Разрешительная система на перевозку особорежимных грузов. Обязанности отправителя, получателя и перевозчика. | 4 | 0,5 |
| | | Практические занятия (<i>не предусмотрены</i>) | | |
| | | Самостоятельная работа Повторение материала лекций. Подготовка к практическим занятиям с использованием методических рекомендаций. | 2 | 10 |
| | | Консультация индивидуальная и групповая | 1 | |
| 7 | Тема 7. Перевозка скоропортящихся грузов <i>Формируемые компетенции:</i> ОК 1-9; ПК 3.1 – 3.3 | Лекция Температурный режим транспортирования скоропортящихся грузов. Естественная убыль и нормы потерь скоропортящихся грузов при перевозке. Требования безопасности к техническим устройствам и транспортным при перевозке особорежимных грузов. | 4 | 0,5 |
| | | Практические занятия Определение температуры доставки груза. Определение типа кузова. | 4 | 0,5 |
| | | Самостоятельная работа Повторение материала лекций. Подготовка к практическим занятиям с использованием методических рекомендаций. | 3 | 10 |
| | | Консультация индивидуальная и групповая | 1 | |
| 8 | Тема 8. Перевозка живых грузов <i>Формируемые компетенции:</i> ОК 1-9; ПК 3.1 | Лекция Перевозка живых грузов. Определение вместимости кузова. Оформление документов. Перевозка саженцев и растений. Оформление документов. | 4 | 0,5 |
| | | Практические занятия | 2 | 0,5 |

| | | | | |
|----|--|---|------------|------------|
| | – 3.3 | Определение вместимости кузова при перевозке живых грузов. | | |
| | | Самостоятельная работа Повторение материала лекций. Подготовка к практическим занятиям с использованием методических рекомендаций. | 2 | 10 |
| | | Консультация индивидуальная и групповая | 1 | |
| 9 | Тема 9. Перевозка особо ценных грузов <i>Формируемые компетенции:</i> ОК 1-9; ПК 3.1 – 3.3 | Лекция Виды особо ценных грузов. Разрешительная система на перевозку особо ценных грузов. Обязанности отправителя, получателя и перевозчика. Условия перевозки особо ценных грузов. Страхование грузов. Требования безопасности к техническим устройствам и транспортным средствам при перевозке особо ценных грузов. | 6 | 1 |
| | | Практические занятия Определение типа подвижного состава для перевозки особо ценных грузов. | 4 | 1 |
| | | Самостоятельная работа Повторение материала лекций. Подготовка к практическим занятиям с использованием методических рекомендаций. | 3 | 10 |
| | | Консультация индивидуальная и групповая | 1 | |
| 10 | Тема 10. Документация при перевозках опасных грузов <i>Формируемые компетенции:</i> ОК 1-9; ПК 3.1 – 3.3 | Лекция Документы, регламентирующие перевозку опасных грузов. Документы, сопровождающие перевозку (документы водителя, документы на транспортное средство, документы на груз). | 4 | 1 |
| | | Практические занятия Заполнение и оформление документации на перевозку опасных грузов. | 4 | 1 |
| | | Самостоятельная работа Повторение материала лекций. Подготовка к практическим занятиям с использованием методических рекомендаций. | 2 | 10 |
| | | Консультация индивидуальная и групповая | 1 | |
| 11 | Тема 11. Документация при перевозках сверхнормативных и особорежимных грузов <i>Формируемые компетенции:</i> ОК 1-9; ПК 3.1 – 3.3 | Лекция Нормативно-правовые документы. Документация, сопровождающая перевозку сверхнормативных грузов. Документация, сопровождающая перевозку особорежимных грузов. Документация при международной перевозке. | 4 | 1 |
| | | Практические занятия Заполнение и оформление документации на перевозку сверхнормативных грузов. Заполнение и оформление документации на перевозку особорежимных грузов. | 4 | 1 |
| | | Самостоятельная работа Повторение материала лекций. Подготовка к экзамену. | 4 | 12 |
| | | Консультация индивидуальная и групповая | 2 | |
| | Промежуточная аттестация | | 3 | 5 |
| | Итого за семестр | | 126 | 126 |
| | Производственная практика (по профилю специальности) 1 | Выполнение работ | 4 | 6 |
| | | Виды работ: Ознакомление со структурой АТП; - прохождение инструктажа по ТБ; - ознакомление с функциями отделов и служб; Практика в отделе эксплуатации АТП: - ознакомление с содержанием документов, регламентирующих перевозки грузов; | 216 | 216 |

| | | | |
|--|---|------------|------------|
| | <ul style="list-style-type: none"> - изучение справочно-информационных материалов (карты, планы, схемы и др.); - ознакомление с содержанием договора на перевозку груза; - участие в оформлении договора на перевозку груза; - ознакомление с видами заявок на перевозку груза, изучение их содержание; - участие в приеме заявок на перевозку груза; - составление сменно-суточного плана перевозок; - составление графика работы водителей; - составление графика выпуска автомобилей на линию; - участие в выпуске подвижного состава и прием автомобилей; - изучение видов путевых листов; - изучение порядка заполнения путевых листов; - участие в выдаче путевых листов водителям; - участие в приеме подвижного состава с линии; - составление диспетчерского доклада. <p>Обработка путевых листов и товарно-транспортных документов:</p> <ul style="list-style-type: none"> - заполнение путевых листов; - таксировка путевых листов; - изучение содержания товарно-транспортной накладной; - проверка правильности заполнения ТТН. <p>Линейная практика:</p> <ul style="list-style-type: none"> - обследование погрузочно-разгрузочных пунктов, их оснащение средствами механизации; - контроль за прибытием подвижного состава на объекты; - контроль за выполнением маршрутов движения; - переключение подвижного состава на другую работу; - хронометраж работы автомобиля на линии; - составление диспетчерской информации о ходе выполнения работы; - изучение средств связи с АТП и объектами перевозок; - изучение нормативной документации по БД. | | |
| | ИТОГО | 732 | 732 |

5. ПЕРЕЧЕНЬ УЧЕБНО-МЕТОДИЧЕСКОГО ОБЕСПЕЧЕНИЯ ДЛЯ САМОСТОЯТЕЛЬНОЙ РАБОТЫ ОБУЧАЮЩИХСЯ ПО ПРОФЕССИОНАЛЬНОМУ МОДУЛЮ

Для организации самостоятельной работы обучающихся по освоению профессионального модуля «**Организация транспортно-логистической деятельности (на автомобильном транспорте)**» кафедрой подготовлены *Методические рекомендации по организации самостоятельной работы и задания для обучающихся специальности 23.02.01 Организация перевозок и управление на транспорте (по видам)*.

6. ТЕКУЩИЙ КОНТРОЛЬ И ПРОМЕЖУТОЧНАЯ АТТЕСТАЦИЯ ОБУЧАЮЩИХСЯ ПО ПРОФЕССИОНАЛЬНОМУ МОДУЛЮ

Оценка результатов освоения профессионального модуля осуществляется в ходе текущего контроля и промежуточной аттестации.

Текущий контроль результатов деятельности обучающегося в процессе освоения профессионального модуля осуществляется на практических занятиях; при выполнении самостоятельных работ; при выполнении работ на учебной и производственной практиках.

Формы и методы текущего контроля: экспертное наблюдение и оценка результата деятельности обучающегося на учебных занятиях, экспертная оценка выполненных самостоятельных работ, оценка результатов оценочных мероприятий; экспертное наблюдение и оценка результата деятельности обучающегося при выполнении работ по производственной практике.

Оценочные средства:

Междисциплинарный курс «**Транспортно-экспедиционная деятельность (на автомобильном транспорте)**»: тест, практическая работа.

Междисциплинарный курс «**Обеспечение грузовых перевозок (автомобильного транспорта)**»: тест, практическая работа.

Междисциплинарный курс «**Перевозка грузов на особых условиях**»: тест, практическая работа.

Производственная практика (по профилю специальности) ч. 1: проверка хода выполнения индивидуального задания обучающимся в установленные сроки, собеседование и подтверждение выполнения части задания.

Для осуществления текущего контроля знаний, умений, владений обучающихся используется комплект оценочных средств.

Промежуточная аттестация

по междисциплинарному курсу «**Транспортно-экспедиционная деятельность (на автомобильном транспорте)**» – экзамен (теоретический вопрос и практическое задание);

по междисциплинарному курсу «**Обеспечение грузовых перевозок (автомобильного транспорта)**» – зачет, экзамен (теоретический вопрос и практическое задание);

по междисциплинарному курсу «**Перевозка грузов на особых условиях**» – экзамен (теоретический вопрос и практическое задание);

по производственной практике – зачет (оценка отчёта, подготовленного в соответствии с заданием программы прохождения практики);

по итогам освоения профессионального модуля – зачет по модулю, в ходе которого в рамках комплексного практического задания обучающийся демонстрирует освоенные компетенции в условиях приближенных к трудовой деятельности.

Состоит из двух частей: теоретической и практической.

Для осуществления промежуточной аттестации обучающихся используется комплект оценочных средств по профессиональному модулю.

Контроль и оценка результатов освоения профессионального модуля

| Код и наименование компетенций, формируемых в рамках модуля | Результаты обучения (освоенные умения, усвоенные знания, опыт практической деятельности) | Формы и методы текущего контроля, промежуточной аттестации и оценки результатов обучения |
|---|---|--|
| 1 | 2 | 3 |
| | Опыт практической деятельности: | |
| ПК 3.1-3.3 ОК 1-9 | оформления перевозочных документов; | тестирование, практические занятия, экзамен |
| | расчета платежей за перевозки | тестирование, практические занятия, экзамен |
| | Освоенные умения: | |
| ПК 3.1-3.3 ОК 1-9 | рассчитывать показатели качества и эффективности транспортной логистики; | практические занятия, тестирование |
| | определять класс и степень опасности перевозимых грузов; | практические занятия, тестирование, экзамен |
| | определять сроки доставки | практические занятия, тестирование, зачет, экзамен |

| | | Усвоенные знания: | |
|--|--|---|--|
| ПК 3.1-3.3 ОК 1-9 | основы построения транспортных логистических цепей; | тестирование, практические занятия | |
| | классификация опасных грузов; | тестирование, практические занятия, экзамен | |
| | порядок нанесения знаков опасности; | устный опрос, тестирование, экзамен | |
| | назначение и функциональные возможности систем, применяемых в грузовой работе; | устный опрос, тестирование, экзамен | |
| | правила перевозок грузов; | устный опрос, тестирование, экзамен | |
| | организация грузовой работы на транспорте; | тестирование, практические занятия, экзамен | |
| | требования к персоналу по оформлению перевозок и расчетов по ним; | тестирование, практические занятия, экзамен | |
| | формы перевозочных документов; | тестирование, практические занятия, экзамен | |
| | организация работы с клиентурой; | тестирование, практические занятия, экзамен | |
| | грузовая отчетность; | тестирование, практические занятия, экзамен | |
| | меры безопасности при перевозке грузов, особенно опасных; | тестирование, практические занятия, экзамен | |
| | меры по обеспечению сохранности при перевозке грузов; | тестирование, практические занятия, экзамен | |
| | цели и понятия логистики; | тестирование, практические занятия, экзамен | |
| | особенности функционирования внутрипроизводственной логистики; | тестирование, практические занятия, экзамен | |
| | основные принципы транспортной логистики; | тестирование, практические занятия, экзамен | |
| правила размещения и крепления грузов. | тестирование, практические занятия, экзамен | | |

7. ПЕРЕЧЕНЬ ОСНОВНОЙ И ДОПОЛНИТЕЛЬНОЙ УЧЕБНОЙ ЛИТЕРАТУРЫ, НЕОБХОДИМОЙ ДЛЯ ОСВОЕНИЯ ПРОФЕССИОНАЛЬНОГО МОДУЛЯ

7.1. Основная литература

| № п/п | Наименование | Кол-во экз. |
|-------|---|-------------|
| 1 | Ходош М. С. , Бачурин А. А. Организация транспортно-логистической деятельности на автомобильном транспорте: учебник. Изд. центр «Академия-Медиа», 2015. 304 с. | 18 |
| 2 | Сханова С. Э. Основы транспортно-экспедиционного обслуживания (4-е изд., перераб.). Учебное пособие / С. Э. Сханова [и др.]. М.: Академия, 2011. 432 с. | 15 |
| 3 | Вельможин А. В. Грузовые автомобильные перевозки: учебник для высших учебных заведений / А. В. Вельможин [и др.]. М.: Телеком, 2006. 558 с. | 22 |
| 4 | Горев А. Э. Грузовые автомобильные перевозки: уч. пособие для студентов высш. учеб. заведений. М.: Изд. Центр «Академия», 2011. 288 с. | 10 |
| 5 | Майборода М. Е. Грузовые автомобильные перевозки: учебное пособие. 2-е изд. Ростов-на-Дону: Феникс, 2012. 442 с. | 12 |
| 6 | Перевозка грузов автомобильным транспортом. Общие правила. М.: Изд. Дом «Ажур», 2010. 168 с. | 15 |
| 7 | Сборник нормативных документов по организации автомобильных перевозок и обеспечению безопасности дорожного движения / сост. Киреев Д. В., Шмелев Г. В. / под общ. ред. Г. В. Поповой. Екатеринбург: ФГОУ СПО «ЕАДК». 2011. 222 с. | 10 |
| 8 | Туревский И. С. Автомобильные перевозки: учеб. пособие / И.С. Туревский. М.: ФОРУМ: ИНФРА-М, 2013. 224 с | 14 |

| | | |
|---|--|----|
| 9 | Канке А. А. Логистика: учебник / А. А. Канке, И. П. Кошева. М.: ФОРУМ: Инфра-М, 2013. 384 с. | 11 |
|---|--|----|

7.2. Дополнительная литература

| № п/п | Наименование | Кол-во экз. |
|-------|--|-------------|
| 1 | Логистика. Учебное пособие. Под ред. Б. А. Аникина, Т. А. Родкиной. М.: Проспект, 2011. | 25 |
| 2 | Автомобильные грузовые перевозки: учебное пособие / А. Г. Попов, А. И. Афанасьев, Ю. Г. Закаменных; под ред. А. И. Афанасьева; Уральский государственный горный ун-т. Екатеринбург: Изд-во УГГУ, 2012. 196 с. | 30 |
| 3 | Щербанин Ю. А. Транспортно-логистическое обеспечение и международные перевозки углеводородного сырья: учебное пособие / Ю. А. Щербанин. 2 изд., доп. Москва: Инфра-М, 2012. 288 с. | 15 |
| 4 | Пеньшин Н. В. Техника безопасности при перевозке отдельных видов опасных грузов: методические указания / Н. В. Пеньшин. Тамбов: Тамбовский государственный технический университет, 2010. 12 с. | 18 |
| 5 | Обеспечение грузовых перевозок автомобильным транспортом. Расчет технико-эксплуатационных показателей работы автомобильного транспорта: методическое пособие к практическим занятиям для студентов направления бакалавриата 23.03.01 - "Технология транспортных процессов" (ТПП) и специальности 23.02.01 - "Организация перевозок и управление на транспорте (автомобильном)" всех форм обучения / А. Г. Попов, А. П. Комиссаров. Екатеринбург: УГГУ, 2018. 43 с. | 70 |

7.3. Нормативные правовые акты (нормативно-техническая документация)

1. О возмещении трудящимся при несчастных случаях на производстве [Электронный ресурс]: Конвенция № 17 1925.
2. О пособиях в случаях производственного травматизма [Электронный ресурс]: Конвенция № 121 1964. - Режим доступа: ИПС «КонсультантПлюс»
3. Об образовании [Электронный ресурс]: федеральный закон от 28 дек. 2012 г. (с доп. и изм.). - Режим доступа: ИПС «КонсультантПлюс», в локальной сети вуза.
4. О противодействии терроризму [Электронный ресурс]: федеральный закон от 06 марта 2006 г. № 35-ФЗ (с доп. и изм.). - Режим доступа: ИПС «КонсультантПлюс», в локальной сети вуза.
5. Трудовой кодекс РФ [Электронный ресурс]: Федеральный закон от 30.12.2001 № 197-ФЗ (с доп. и изм.). - Режим доступа: ИПС «КонсультантПлюс», в локальной сети вуза.

8. ПЕРЕЧЕНЬ РЕСУРСОВ ИНФОРМАЦИОННО - ТЕЛЕКОММУНИКАЦИОННОЙ СЕТИ «ИНТЕРНЕТ», НЕОБХОДИМЫХ ДЛЯ ОСВОЕНИЯ ПРОФЕССИОНАЛЬНОГО МОДУЛЯ

1. Электронный каталог УГГУ: в интернете http://109.200.102.42/cgi-bin/irbis64r_15/cgiirbis_64.exe?LNG=&C21COM=F&I21DBN=GORN&P21DBN=GORN
2. Электронно-библиотечная система образовательных и просветительских изданий: [электронный ресурс]. – URL <http://www.iqlib.ru>
3. Российское образование. Федеральный портал: [электронный ресурс]. – Поиск системы [www: Rambler](http://www.Rambler.com), [Mail](http://www.Mail.ru), [Yandex](http://www.Yandex.ru), [Google](http://www.Google.ru) и др. URL <http://www.edu.ru/modules>
4. Единое окно доступа к образовательным ресурсам: Информационная система: [электронный ресурс]. – URL <http://window.edu.ru>

5. Электронные библиотеки:

Государственная публичная научно-техническая библиотека России - www.gpntb.ru;

Российская государственная библиотека - www.rsl.ru;

Российская национальная библиотека - <http://ner.ru/>;

6. Российский правовой портал – <http://www.rpp.ru>.

7. Основные сайты отечественных журналов – источники информации по дисциплине:

«Горный журнал» - <http://www.rudmet.ru/catalog/journals/1/>;

«Известия вузов. Горный журнал» - <http://mj.ursmu.ru/>.

8. E-library: электронная научная библиотека- <https://elibrary.ru>

9. МЕТОДИЧЕСКИЕ УКАЗАНИЯ ДЛЯ ОБУЧАЮЩИХСЯ ПО ОСВОЕНИЮ ПРОФЕССИОНАЛЬНОГО МОДУЛЯ

Алгоритм работы студентов для качественного освоения профессионального модуля включает в себя следующие действия:

1. Изучение рабочей программы профессионального модуля, что позволит правильно сориентироваться в системе требований, предъявляемых к студенту со стороны преподавателя.

2. Посещение и конспектирование лекций.

3. Обязательная подготовка к практическим занятиям.

4. Изучение основной и дополнительной литературы, нормативных правовых актов, интернет-источников.

5. Выполнение всех видов самостоятельной работы.

10. ПЕРЕЧЕНЬ ПРОГРАММНОГО ОБЕСПЕЧЕНИЯ, ИСПОЛЬЗУЕМОГО ПРИ ОСУЩЕСТВЛЕНИИ ОБРАЗОВАТЕЛЬНОГО ПРОЦЕССА ПО ПРОФЕССИОНАЛЬНОМУ МОДУЛЮ

1. Система APM WinMachine

2. Компас 3D ASCON

3. SolidWorks 9

4. MathCAD

5. Microsoft Windows 8 Professional

6. Microsoft Office Standard 2013

7. Microsoft Office Professional 2010

8. CorelDraw X6

9. Microsoft Office Professional 2010

10. Система распознавания текста ABBYY FineReader 12 Professional

11. Инженерное ПО MathWork MATLAB и MathWork Simulink

11. ОПИСАНИЕ МАТЕРИАЛЬНО-ТЕХНИЧЕСКОЙ БАЗЫ, НЕОБХОДИМОЙ ДЛЯ ОСУЩЕСТВЛЕНИЯ ОБРАЗОВАТЕЛЬНОГО ПРОЦЕССА ПО ПРОФЕССИОНАЛЬНОМУ МОДУЛЮ

Реализация профессионального модуля осуществляется с использованием материально-технической базы, обеспечивающей проведение всех видов учебных занятий обучающихся, предусмотренных программой, включающей:

специальные помещения, представляющие собой:

- учебные аудитории для проведения лекций;

- учебные аудитории для проведения практических занятий;
- учебные аудитории для групповых и индивидуальных консультаций;
- учебные аудитории для текущего контроля и промежуточной аттестации;
- аудитории (помещения) для самостоятельной работы;
- лаборатории (ауд. 5203, 5205, 5206, 2020).

Эксперты:

Начальник бюро серийного производства
ОАО «Уралтрансмаш»



С. Ю. Брозовский

ЛИСТ ИЗМЕНЕНИЙ РАБОЧЕЙ ПРОГРАММЫ ПРОФЕССИОНАЛЬНОГО МОДУЛЯ

1. Раздел 6 дополнить следующими абзацами:

При реализации профессионального модуля используется балльно-рейтинговая система оценки учебной деятельности в соответствии с Положением о балльно-рейтинговой системе оценки учебной деятельности (учебном рейтинге) обучающихся в ФГБОУ ВО «Уральский государственный горный университет» (СМК ОД.Пл.04-06.222-2021).

Распределение баллов в рамках текущего рейтинга и рейтинга промежуточной аттестации по профессиональному модулю представлены в комплекте оценочных средств по профессиональному модулю.

Полученные значения учебного рейтинга обучающихся в баллах переводятся в оценки, выставляемые по следующей шкале:

| Количество баллов | Отметка за экзамен/ зачёт с оценкой | Отметка о зачёте |
|-------------------|-------------------------------------|------------------|
| 80-100 | Отлично | Зачтено |
| 65-79 | Хорошо | |
| 50-64 | Удовлетворительно | |
| 0-49 | Неудовлетворительно | Не зачтено |

2. Рабочая программа актуализирована в части разделов:

- Перечень основной и дополнительной учебной литературы, необходимой для освоения профессионального модуля
- Перечень ресурсов информационно - телекоммуникационной сети «интернет», необходимых для освоения профессионального модуля
- Перечень программного обеспечения, используемого при осуществлении образовательного процесса по профессиональному модулю

Одобрено на заседании кафедры ГМК. Протокол от «23» июня 2021 № 10.

И. о. заведующего кафедрой



Ю. А. Лагунова
И.О. Фамилия

МИНИСТЕРСТВО НАУКИ И ВЫСШЕГО ОБРАЗОВАНИЯ РФ

ФГБОУ ВО «Уральский государственный горный университет»



УТВЕРЖДАЮ

Профессор по учебно-методическому
комплексу
С. А. Упоров

**РАБОЧАЯ ПРОГРАММА ПРОФЕССИОНАЛЬНОГО МОДУЛЯ
ПМ.04 ВЫПОЛНЕНИЕ РАБОТ ПО ПРОФЕССИИ РАБОЧЕГО,
ДОЛЖНОСТИ СЛУЖАЩЕГО**

Специальность

23.02.01 Организация перевозок и управление на транспорте (по видам)

программа подготовки специалистов среднего звена

базовая подготовка

форма обучения: очная

на базе основного общего образования

год набора: 2021

Автор: Попов А. Г., к.т.н., доцент

Одобрена на заседании кафедры

Горных машин и комплексов

(название кафедры)

И.о. зав. кафедрой

Лагунова Ю. А.

(Фамилия И.О.)

Протокол № 10 от 23.06.2021

(Дата)

Рассмотрена методической комиссией
факультета

Горно-механического

(название факультета)

Председатель

(подпись)

Осипов П.А.

(Фамилия И.О.)

Протокол № 10 от 18.06.2021

(Дата)

Екатеринбург
2021

СОДЕРЖАНИЕ

| | |
|--|----|
| Аннотация..... | 3 |
| 1. Цели освоения профессионального модуля..... | 5 |
| 2. Перечень планируемых результатов обучения по профессиональному модулю... | 5 |
| 3. Объём профессионального модуля с указанием количества академических часов, выделенных на междисциплинарные курсы, практики и на самостоятельную работу..... | 6 |
| 4. Содержание профессионального модуля, структурированное по разделам (темам) с указанием отведенного на них количества академических часов и видов учебных занятий..... | 8 |
| 5. Перечень учебно-методического обеспечения для самостоятельной работы обучающихся по профессиональному модулю..... | 9 |
| 6. Оценочные материалы для проведения текущей и промежуточной аттестации по профессиональному модулю..... | 10 |
| 7. Перечень основной и дополнительной учебной литературы, необходимой для освоения профессионального модуля..... | 16 |
| 8. Перечень ресурсов информационно-телекоммуникационной сети «Интернет», необходимых для освоения профессионального модуля, профессиональные базы данных..... | 16 |
| 9. Методические указания для обучающихся по освоению профессионального модуля..... | 17 |
| 10. Перечень программного обеспечения, используемого при осуществлении образовательного процесса по профессиональному модулю..... | 17 |
| 11. Описание материально-технической базы, необходимой для осуществления образовательного процесса по профессиональному модулю..... | 17 |

Аннотация рабочей программы профессионального модуля Выполнение работ по профессии рабочего, должности служащего

Трудоемкость профессионального модуля: 360 часов.

Цель профессионального модуля: освоение вида профессиональной деятельности «Оператор по обработке перевозочных документов» и соответствующих ему общих и профессиональных компетенций.

Компетенции, формируемые в процессе освоения профессионального модуля:

- понимать сущность и социальную значимость своей будущей профессии, проявлять к ней устойчивый интерес (ОК 1);

- организовывать собственную деятельность, выбирать типовые методы и способы выполнения профессиональных задач, оценивать их эффективность и качество (ОК 2);

- принимать решения в стандартных и нестандартных ситуациях и нести за них ответственность (ОК 3);

- осуществлять поиск и использование информации, необходимой для эффективного выполнения профессиональных задач, профессионального и личностного развития (ОК 4);

- использовать информационно-коммуникационные технологии в профессиональной деятельности (ОК 5);

- работать в коллективе и команде, эффективно общаться с коллегами, руководством, потребителями (ОК 6);

- брать на себя ответственность за работу членов команды (подчиненных), результат выполнения заданий (ОК 7);

- самостоятельно определять задачи профессионального и личностного развития, заниматься самообразованием, осознанно планировать повышение квалификации (ОК 8);

- ориентироваться в условиях частой смены технологий в профессиональной деятельности (ОК 9);

профессиональные

- выполнять операции по осуществлению перевозочного процесса с применением современных информационных технологий управления перевозками (ПК 1.1);

- организовывать работу персонала по обеспечению безопасности перевозок и выбору оптимальных решений при работах в условиях нестандартных и аварийных ситуаций (ПК 1.2);

- оформлять документы, регламентирующие организацию перевозочного процесса (ПК 1.3).

- организовывать работу персонала по планированию и организации перевозочного процесса (ПК 2.1);

- обеспечивать безопасность движения и решать профессиональные задачи посредством применения нормативно-правовых документов (ПК 2.2);

- организовывать работу персонала по технологическому обслуживанию перевозочного процесса (ПК 2.3);

- организовывать работу персонала по оформлению и обработке перевозочных документов и осуществлению расчетов за услуги, предоставляемые транспортными организациями (ПК 3.1);

- обеспечивать осуществление процесса управления перевозками на основе логистической концепции и организовывать рациональную переработку грузов (ПК 3.2);

- применять в профессиональной деятельности основные положения, регулирующие взаимоотношения пользователей транспорта и перевозчика (ПК 3.3).

Результат освоения профессионального модуля:

Иметь практический опыт:

- обработки перевозочных документов с помощью компьютерных технологий;

- оформления документов на перевозку груза и багажа;
- организации операций по приему и выдаче грузов и багажа, перевозимых автомобильным транспортом, и передачи их на другие виды транспорта.

Уметь:

- вести процесс обработки перевозочных и проездных документов;
- оформлять и продавать пассажирам проездные и перевозочные документы на автомобильном транспорте вручную и с использованием билетопечатающих машин и аппаратов;
- обеспечивать выполнение заявок на билеты, в том числе заявок от организаций и учреждений на групповые перевозки пассажиров;
- оформлять и проверять документы по приему, погрузке, выдаче грузов и багажа;
- организовывать грузовые и коммерческие операции по приему, перевозке, хранению и выдаче грузов и багажа;
- оформлять сопроводительные документы;
- регистрировать и кодировать перевозочные и проездные документы с помощью видеотерминалов и компьютеров.

Знать:

- правила перевозки пассажиров и грузов;
- технологию обработки проездных и перевозочных документов;
- порядок подготовки отчетной документации для государственных служб;
- правила перевозок пассажиров и багажа на автомобильном транспорте.

1. ЦЕЛИ ОСВОЕНИЯ ПРОФЕССИОНАЛЬНОГО МОДУЛЯ

Целью освоения профессионального модуля «Выполнение работ по профессии рабочего, должности служащего» является освоение вида профессиональной деятельности «Оператор по обработке перевозочных документов» и соответствующих ему общих и профессиональных компетенций.

2. ПЕРЕЧЕНЬ ПЛАНИРУЕМЫХ РЕЗУЛЬТАТОВ ОСВОЕНИЯ ПРОФЕССИОНАЛЬНОГО МОДУЛЯ

Результатом освоения профессионального модуля «Выполнение работ по профессии рабочего, должности служащего» является овладение обучающимися видом профессиональной деятельности *Оператор по обработке перевозочных документов*, в том числе следующими компетенциями:

общими

- понимать сущность и социальную значимость своей будущей профессии, проявлять к ней устойчивый интерес (ОК 1);
- организовывать собственную деятельность, выбирать типовые методы и способы выполнения профессиональных задач, оценивать их эффективность и качество (ОК 2);
- принимать решения в стандартных и нестандартных ситуациях и нести за них ответственность (ОК 3);
- осуществлять поиск и использование информации, необходимой для эффективного выполнения профессиональных задач, профессионального и личностного развития (ОК 4);
- использовать информационно-коммуникационные технологии в профессиональной деятельности (ОК 5);
- работать в коллективе и команде, эффективно общаться с коллегами, руководством, потребителями (ОК 6);
- брать на себя ответственность за работу членов команды (подчиненных), результат выполнения заданий (ОК 7);
- самостоятельно определять задачи профессионального и личностного развития, заниматься самообразованием, осознанно планировать повышение квалификации (ОК 8);
- ориентироваться в условиях частой смены технологий в профессиональной деятельности (ОК 9);

профессиональными

- выполнять операции по осуществлению перевозочного процесса с применением современных информационных технологий управления перевозками (ПК 1.1);
- организовывать работу персонала по обеспечению безопасности перевозок и выбору оптимальных решений при работах в условиях нестандартных и аварийных ситуаций (ПК 1.2);
- оформлять документы, регламентирующие организацию перевозочного процесса (ПК 1.3).
- организовывать работу персонала по планированию и организации перевозочного процесса (ПК 2.1);
- обеспечивать безопасность движения и решать профессиональные задачи посредством применения нормативно-правовых документов (ПК 2.2);
- организовывать работу персонала по технологическому обслуживанию перевозочного процесса (ПК 2.3);
- организовывать работу персонала по оформлению и обработке перевозочных документов и осуществлению расчетов за услуги, предоставляемые транспортными организациями (ПК 3.1);
- обеспечивать осуществление процесса управления перевозками на основе логисти-

ческой концепции и организовывать рациональную переработку грузов (ПК 3.2);
 - применять в профессиональной деятельности основные положения, регулирующие взаимоотношения пользователей транспорта и перевозчика (ПК 3.3).

В результате освоения профессионального модуля обучающийся должен:

| | |
|--------------------------|---|
| Иметь практический опыт: | <ul style="list-style-type: none"> - обработки перевозочных документов с помощью компьютерных технологий; - оформления документов на перевозку груза и багажа; - организации операций по приему и выдаче грузов и багажа, перевозимых автомобильным транспортом, и передачи их на другие виды транспорта. |
| Уметь: | <ul style="list-style-type: none"> - вести процесс обработки перевозочных и проездных документов; - оформлять и продавать пассажирам проездные и перевозочные документы на автомобильном транспорте вручную и с использованием билетопечатающих машин и аппаратов; - обеспечивать выполнение заявок на билеты, в том числе заявок от организаций и учреждений на групповые перевозки пассажиров; - оформлять и проверять документы по приему, погрузке, выдаче грузов и багажа; - организовывать грузовые и коммерческие операции по приему, перевозке, хранению и выдаче грузов и багажа; - оформлять сопроводительные документы; - регистрировать и кодировать перевозочные и проездные документы с помощью видеотерминалов и компьютеров. |
| Знать: | <ul style="list-style-type: none"> - правила перевозки пассажиров и грузов; - технологию обработки проездных и перевозочных документов; - порядок подготовки отчетной документации для государственных служб; - правила перевозок пассажиров и багажа на автомобильном транспорте. |

3. ОБЪЕМ ПРОФЕССИОНАЛЬНОГО МОДУЛЯ С УКАЗАНИЕМ КОЛИЧЕСТВА АКАДЕМИЧЕСКИХ ЧАСОВ, ВЫДЕЛЕННЫХ НА МЕЖДИСЦИПЛИНАРНЫЕ КУРСЫ, ПРАКТИКИ И НА САМОСТОЯТЕЛЬНУЮ РАБОТУ

очная форма обучения

Всего часов, отводимое на освоение профессионального модуля, - 360 ч.

Из них:

максимальной учебной нагрузки обучающегося - 108 ч, включая:

аудиторной учебной работы обучающегося (обязательных учебных занятий) - 72 ч;

на освоение междисциплинарного курса – 108 ч;

на учебную практику – 180 ч;

на производственную практику (по профилю специальности) 2 ч. 3 – 72 ч.

| Код компетенций | Наименование разделов профессионального модуля | Всего часов | Объём времени на междисциплинарный курс(ы) | | | | | | Практики | | |
|--|--|-------------|--|----------------|--------------------------|--------------|------------------------|---------------------------------|----------|------------------|--|
| | | | Обязательная аудиторная нагрузка | | | | Самостоятельная работа | | Учебная | Производственная | |
| | | | Лекции, уроки | Практ. занятия | Курсовой проект (работа) | Консультации | Всего | В т.ч. курсовой проект (работа) | | | |
| 1 | 2 | 3 | 4 | 5 | 6 | 7 | 8 | 9 | 10 | 11 | |
| ОК 1-9, ПК 1.1-1.3; ПК-2.1-2.2; ПК 3.1-3.3 | МДК.04.01: Оператор по обработке перевозочных документов | 108 | 36 | 36 | | 10 | 26 | | | | |
| ОК 1-9, | Учебная практика | 180 | | | | | | | 180 | | |

| | | | | | | | | | | |
|--|---|-----|----|----|--|----|----|--|-----|----|
| ПК 1.1-1.3; ПК-2.1-2.2; ПК 3.1-3.3 | | | | | | | | | | |
| ОК 1-9, ПК 1.1-1.3; ПК-2.1-2.2; ПК 3.1-3.3 | Производственная практика (по профилю специальности) 2 ч. 3 | 72 | | | | | | | | 72 |
| | Всего | 360 | 36 | 36 | | 10 | 26 | | 180 | 72 |

заочная форма обучения

Всего часов, отводимое на освоение профессионального модуля, - 360 ч.

Из них:

максимальной учебной нагрузки обучающегося - 108 ч, включая:

аудиторной учебной работы обучающегося (обязательных учебных занятий) – 16 ч;

на освоение междисциплинарного курса – 108 ч;

на учебную практику - 180 ч;

на производственную практику (по профилю специальности) 2 ч. 3 – 72 ч.

| Код компетенций | Наименование разделов профессионального модуля | Всего часов | Объём времени на междисциплинарный курс(ы) | | | | | | Практики | | |
|--|---|-------------|--|----------------|--------------------------|--------------|------------------------|---------------------------------|----------|------------------|----|
| | | | Обязательная аудиторная нагрузка | | | | Самостоятельная работа | | Учебная | Производственная | |
| | | | Лекции, уроки | Практ. занятия | Курсовой проект (работа) | Консультации | Всего | В т.ч. курсовой проект (работа) | | | |
| 1 | 2 | 3 | 4 | 5 | 6 | 7 | 8 | 9 | 10 | 11 | |
| ОК 1-9, ПК 1.1-1.3; ПК-2.1-2.2; ПК 3.1-3.3 | МДК.04.01: Оператор по обработке перевозочных документов | 108 | 8 | 8 | | | | 92 | | | |
| ОК 1-9, ПК 1.1-1.3; ПК-2.1-2.2; ПК 3.1-3.3 | Учебная практика | 180 | | | | | | | | 180 | |
| ОК 1-9, ПК 1.1-1.3; ПК-2.1-2.2; ПК 3.1-3.3 | Производственная практика (по профилю специальности) 2 ч. 3 | 72 | | | | | | | | | 72 |
| | Всего | 360 | 8 | 8 | | | | 92 | | 180 | 72 |

4. СОДЕРЖАНИЕ ПРОФЕССИОНАЛЬНОГО МОДУЛЯ, СТРУКТУРИРОВАННОЕ ПО РАЗДЕЛАМ, ТЕМАМ С УКАЗАНИЕМ ОТВЕДЕННОГО НА НИХ КОЛИЧЕСТВА АКАДЕМИЧЕСКИХ ЧАСОВ И ВИДОВ УЧЕБНЫХ ЗАНЯТИЙ

4.1. Тематический план освоения профессионального модуля

| № | Раздел профессионального модуля, темы междисциплинарных курсов | Виды и содержание учебных занятий | Объём, час. | |
|---|---|---|-------------|---------------|
| | | | Очная форма | Заочная форма |
| | МДК 04.01 Оператор по обработке перевозочных документов | | 360 | 360 |
| 1 | Тема 1: Подвижной состав автомобильно-транспортных средств и технико-эксплуатационные показатели работы <i>Формируемые компетенции:</i> ОК 1-9, ПК 1.1-1.3; ПК-2.1-2.2; ПК 3.1-3.3 | Лекция Классификация подвижного состава. Подвижной состав универсальный, специализированный и специальный. Техничко-эксплуатационные показатели: списочный состав, коэффициент технической готовности, коэффициент выпуска и использования подвижного состава. | 6 | 1 |
| | | Практическое занятие Расчет технико-экономических показателей. | 4 | 1 |
| | | Самостоятельная работа Изучение подвижного состава и технических характеристик. Повторение материала лекций. Подготовка к практическим занятиям. | 4 | 15 |
| | | Консультация групповая | 1 | |
| 2 | Тема 2: Нормативное обеспечение перевозок <i>Формируемые компетенции:</i> ОК 1-9, ПК 1.1-1.3; ПК-2.1-2.2; ПК 3.1-3.3 | Лекция Правила подачи подвижного состава под погрузку. Прием груза к перевозке и сдача его грузополучателю. Сроки доставки грузов. Акты, претензии, иски. | 8 | 2 |
| | | Практическое занятие Изучение Устава автомобильного транспорта и городского наземного электротранспорта и гл. 40 Гражданского кодекса о перевозках. | 6 | 2 |
| | | Самостоятельная работа Подготовка к тестированию. Повторение материала лекций. Подготовка к практическим занятиям. | 5,2 | 16 |
| | | Консультация групповая | 2 | |
| 3 | Тема 3: Документация на перевозку грузов <i>Формируемые компетенции:</i> ОК 1-9, ПК 1.1-1.3; ПК-2.1-2.2; ПК 3.1-3.3 | Лекция Путевые листы для учета различных типов подвижного состава. Порядок их заполнения, выдачи и учета. Товарно-транспортная накладная и порядок ее оформления. | 6 | 2 |
| | | Практическое занятие Заполнение путевых листов при сдельной оплате, повременной и транспортной работе. | 8 | 2 |
| | | Самостоятельная работа Повторение материала лекций. Подготовка к практическим занятиям. | 4,2 | 15 |
| | | Консультация групповая | 2 | |
| 4 | Тема 4: Нормирование расхода топлива подвижным составом <i>Формируемые компетенции:</i> ОК 1-9, ПК 1.1-1.3; ПК-2.1-2.2; ПК 3.1-3.3 | Лекция Нормирование расхода топлива подвижным составом в зависимости от режима работы и дорожно-эксплуатационных условий. Надбавки за особые условия эксплуатации. | 6 | 1 |
| | | Практическое занятие Расчет расхода топлива различными типами подвижного состава. | 8 | 2 |
| | | Самостоятельная работа Подготовка к тестированию. Повторение материала лекций. Подготовка к практическим занятиям. | 5,2 | 16 |
| | | Консультация групповая | 2 | |
| 5 | Тема 5: Первичная обра- | Лекция | 6 | |

| | | | | |
|---|---|--|------------|------------|
| | ботка путевых листов. Ведение журналов учета заявок, путевых листов <i>Формируемые компетенции:</i> ОК 1-9, ПК 1.1-1.3; ПК-2.1-2.2; ПК 3.1-3.3 | Прием путевых листов у водителей и проверка правильности их заполнения. Первичная обработка: расход топлива, пробег, объем перевозок и транспортная работа. Заполнение (ведение) лицевой карты автомобиля. | | |
| | | Практическое занятие Первичная обработка путевых листов. | 6 | |
| | | Самостоятельная работа Повторение материала лекций. Подготовка к практическим занятиям. | 4,2 | 15 |
| | | Консультация групповая | 1 | |
| 6 | Тема 6: Подготовка отчетной документации в кодированном виде для информационно-статистических и налоговых органов <i>Формируемые компетенции:</i> ОК 1-9, ПК 1.1-1.3; ПК-2.1-2.2; ПК 3.1-3.3 | Лекция Составление диспетчерского отчета по выполнению суточного объема перевозок и технико-эксплуатационных показателей. Кодирование отчетной документации для статистической отчетности. | 4 | 1 |
| | | Практическое занятие Подготовка отчетной документации за отчетный период. | 4 | 1 |
| | | Самостоятельная работа Повторение материала лекций. Подготовка к практическим занятиям. | 4,2 | 15 |
| | | Консультация групповая | 2 | |
| | Итого за семестр | | 108 | 108 |
| | Учебная практика | Выполнение работ Виды работ: Ознакомление со структурой АТП. Ознакомление с работой отдела логистики и службой эксплуатации на предприятии. Ознакомление с работой по оперативному учету эксплуатационной деятельности транспортных средств. Ведение учета материально-технических ценностей. Оформление сопроводительной документации на грузоперевозки. | 180 | 180 |
| | Производственная практика (по профилю специальности) 2 ч. 3 | Выполнение работ Виды работ: Обработка путевых листов. Расчет расхода топлива по путевому листу. Ведение лицевой карточки автомобиля. | 72 | 72 |
| | ИТОГО | | 360 | 360 |

5. ПЕРЕЧЕНЬ УЧЕБНО-МЕТОДИЧЕСКОГО ОБЕСПЕЧЕНИЯ ДЛЯ САМОСТОЯТЕЛЬНОЙ РАБОТЫ ОБУЧАЮЩИХСЯ ПО ПРОФЕССИОНАЛЬНОМУ МОДУЛЮ

Для организации самостоятельной работы обучающихся по освоению профессионального модуля «Выполнение работ по профессии рабочего, должности служащего: оператор по обработке перевозочных документов» кафедрой подготовлены *Методические рекомендации по организации самостоятельной работы и задания для обучающихся специальности 23.02.01 Организация перевозок и управление на транспорте (по втдам).*

Обоснование затрат времени на самостоятельную работу обучающихся (СРО)

Суммарный объем часов на СРО очной формы обучения составляет 26 часов.

| № п/п | Виды самостоятельной работы | Единица измерения | Норма времени, час | Расчетная трудоемкость СРО по нормам, час. | Принятая трудоемкость СРО, час. |
|-------|-----------------------------|-------------------|--------------------|--|---------------------------------|
| 1 | Повторение материала лекций | 1 час | 0,1-4,0 | $0,5 \times 6 = 3$ | 3 |

| | | | | | |
|---|---|----------------|---------|---------------------|----|
| 2 | Самостоятельное изучение тем курса | 1 тема | 1,0-8,0 | $2,5 \times 6 = 15$ | 15 |
| 3 | Ответы на вопросы для самопроверки (самоконтроля) | 1 тема | 0,3-0,5 | $0,5 \times 6 = 3$ | 3 |
| 4 | Подготовка к практическим занятиям | 1 занятие | 0,3-2,0 | $0,7 \times 6 = 4$ | 4 |
| 5 | Подготовка к тестированию | 1 тест по теме | 0,1-0,5 | $0,5 \times 2 = 1$ | 1 |
| | Итого: | | | | 26 |

Суммарный объем часов на СРО заочной формы обучения составляет 92 часа.

| № п/п | Виды самостоятельной работы | Единица измерения | Норма времени, час | Расчетная трудоемкость СРО по нормам, час. | Принятая трудоемкость СРО, час. |
|-------|---|-------------------|--------------------|--|---------------------------------|
| 1 | Повторение материала лекций | 1 час | 0,1-4,0 | $4 \times 6 = 24$ | 24 |
| 2 | Самостоятельное изучение тем курса | 1 тема | 1,0-8,0 | $8 \times 6 = 48$ | 42 |
| 3 | Ответы на вопросы для самопроверки (самоконтроля) | 1 тема | 0,3-0,5 | $0,5 \times 6 = 3$ | 3 |
| 4 | Подготовка к практическим занятиям | 1 занятие | 0,3-2,0 | $2 \times 6 = 12$ | 4 |
| 5 | Подготовка к тестированию | 1 тест по теме | 0,1-0,5 | $0,5 \times 2 = 1$ | 1 |
| | Итого: | | | | 92 |

Форма контроля самостоятельной работы студентов – проверка на практическом занятии, тестирование, зачет.

6. ТЕКУЩИЙ КОНТРОЛЬ И ПРОМЕЖУТОЧНАЯ АТТЕСТАЦИЯ ОБУЧАЮЩИХСЯ ПО ПРОФЕССИОНАЛЬНОМУ МОДУЛЮ

Оценка результатов освоения профессионального модуля осуществляется в ходе текущего контроля и промежуточной аттестации.

Текущий контроль результатов деятельности обучающегося в процессе освоения профессионального модуля осуществляется на практических занятиях, тестировании, при выполнении работ на учебной и производственной практиках.

Формы и методы текущего контроля: экспертное наблюдение и оценка результата деятельности обучающегося на учебных занятиях, экспертная оценка выполненных самостоятельных работ, оценка результатов оценочных мероприятий; экспертное наблюдение и оценка результата деятельности обучающегося при выполнении работ по учебной и производственной практикам.

Оценочные средства:

Междисциплинарный курс «Оператор по обработке перевозочных документов»: тест, практическая работа.

Учебная практика: проверка хода выполнения индивидуального задания обучающимся в установленные сроки, собеседование и подтверждение выполнения части задания.

Производственная практика (по профилю специальности) 2 ч. 3: проверка хода выполнения индивидуального задания обучающимся в установленные сроки, собеседование и подтверждение выполнения части задания.

Методическое обеспечение текущего контроля

| <i>Наименование оценочного средства</i> | <i>Характеристика оценочного средства</i> | <i>Методика применения оценочного средства</i> | <i>Наполнение оценочного средства</i> | <i>Критерии оценивания/критерии оценки</i> |
|---|--|--|---------------------------------------|--|
| Тест | Система стандартизированных заданий, позволяющая автоматизировать процедуру измерения уровня знаний и умений обучающегося. | Тест выполняется по темам № 2, 4. Проводится в течение освоения междисциплинарного курса по изученным темам. | КОС* - тестовые задания | Правильность ответа / оценка «отлично», если правильные ответы составляют 90-100% от общего количества; оценка «хорошо», если правильные ответы составляют 70-89% от общего количества; оценка «удовлетворительно», если правильные ответы составляют 50-69% от общего количества; оценка «неудовлетворительно», выставляется обучающемуся, если правильные ответы составляют 0-49% от общего количества |
| Практическая работа | Индивидуальная деятельность обучающегося по концентрированному выражению накопленного знания, обеспечивает возможность одновременной работы всем обучающимся за фиксированное время по однотипным заданиям, что позволяет преподавателю оценить всех обучающихся. Средство проверки умений применять полученные знания для решения задач определенного типа по теме или разделу. | Количество практических работ – 6. Предлагаются задания по изученным темам в виде практических ситуаций. | КОС- Комплект практических работ | Использование определенного алгоритма подготовки исходной информации – 1 балл, выполнение и правильность расчетов – 2 балла, наличие пояснений к расчетам – 2 балла, выводы по полученным результатам – 2 балла, оформление работы – 2 балла, представление графического материала – 1 балл/ оценка «отлично», если работа соответствует всем критериям (набрано 9-10 баллов); оценка «хорошо», если работа в основном соответствует критериям (набрано 7-8 баллов); оценка «удовлетворительно», если работа частично соответствует критериям (набрано 5-6 баллов); оценка «неудовлетворительно», если работа не соответствует критериям (набрано 0-4 балла) |

*- комплекты оценочных средств.

Для осуществления текущего контроля знаний, умений, владений обучающихся используется комплект оценочных средств.

Промежуточная аттестация

по междисциплинарному курсу «Оператор по обработке перевозочных документов» – зачет (теоретический вопрос и практическое задание);

по учебной и производственной практикам - зачет (оценка отчёта, подготовленного в соответствии с заданием программы прохождения практики);

по итогам освоения профессионального модуля - *зачет по модулю и квалификационный экзамен.*

Зачёт по профессиональному модулю проводится по билетам, состоящим из теоретического вопроса и практического задания.

Квалификационный экзамен состоит из двух частей: теоретической и практической.

Методическое обеспечение промежуточной аттестации

| <i>Наименование оценочного средства</i> | <i>Характеристика оценочного средства</i> | <i>Методика применения оценочного средства</i> | <i>Наполнение оценочного средства в КОС</i> | <i>Критерии оценивания/критерии оценки</i> |
|--|---|---|--|---|
| Зачёт по МДК: Оператор по обработке перевозочных документов | | | | |
| Теоретический вопрос | Индивидуальная деятельность обучающегося по концентрированному выражению накопленного знания. Средство проверки умений применять полученные знания для решения задач определенного типа по теме или разделу. | Предлагаются вопросы по изученным темам Количество вопросов - 1 | КОС* - комплект теоретических вопросов | <p>Ответов на вопросы:</p> <ul style="list-style-type: none"> - полнота и последовательность ответа 0-2 балла; - степень использования и понимания научных, нормативных источников 0-2 балла; - умение анализировать материал 0-1 балл; - соблюдение норм литературной речи 0-3 балла; - владение профессиональной лексикой 0-2 балла. <p>Критерии оценки: 5-10 баллов (50-100%) - оценка «зачтено»; 0-4 баллов (0-49%) - оценка «не зачтено».</p> |
| Практическое задание | Практикоориентированное задание, в котором обучающемуся предлагают решить реальную профессионально-ориентированную ситуацию. | Предлагаются задания по изученным темам в виде практических ситуаций. Количество заданий - 1 | КОС* - комплект практических заданий | <p>Выполнения практического задания:</p> <ul style="list-style-type: none"> - правильность ответа 0-3 баллов; - полнота и аргументированность 0-2 балла; - наличие пояснений (анализа) предложенного решения задачи 0-3 балла; - применение понятийного аппарата, профессиональной терминологии 0-2 балла. <p>Критерии оценки: 5-10 баллов (50-100%) - оценка «зачтено»; 0-4 баллов (0-49%) - оценка «не зачтено».</p> |
| Учебная практика | отчёт по практике | Предлагаются вопросы для собеседования при защите отчета по практике | КОС* - комплект вопросов для собеседования при защите отчёта по практике | <p>Ответов на вопросы при собеседовании:</p> <ul style="list-style-type: none"> - знание основных нормативных документов, направленных на обеспечение безопасности проведения работ, должностных обязанностей оператора по обработке перевозочных документов (на автомобильном транспорте), правил перевозки пассажиров и грузов, технологии обработки проездных и перевозочных документов (полнота и последовательность ответа на вопрос) – 0-5 баллов; - демонстрация умения анализировать материал, обобщать информацию – 0-5 баллов; - соблюдение норм литературной речи; использование профессио- |

| | | | | |
|--|--------------------------|---|---|---|
| | | | | <p>нальной лексики – 0-5 балла.</p> <p>Отчёта по практике:</p> <ul style="list-style-type: none"> - соответствие структуры и содержания отчёта требованиям (0-5 балла) - оформление отчёта по практике (0-3 балла) в соответствии с требованиями; - соответствие выполненных работ индивидуальному заданию (0-3 балла). <p>Критерии оценки: 13-26 баллов (50-100%) - оценка «зачтено» 0-12 баллов (0-49%) - оценка «не зачтено».</p> |
| <p>Производственная практика (по профилю специальности) 2 ч. 3</p> | <p>отчёт по практике</p> | <p>Предлагаются вопросы для собеседования при защите отчета по практике</p> | <p>КОС* - комплект вопросов для собеседования при защите отчёта по практике</p> | <p>Ответов на вопросы при собеседовании:</p> <ul style="list-style-type: none"> - знание назначения и целей деятельности организации – базы практики, основных нормативных документов, которыми руководствуется в своей деятельности организация, в т. ч. направленных на обеспечение безопасности проведения работ, должностных обязанностей оператора по обработке перевозочных документов (на автомобильном транспорте), правил подготовки перевозочных документов, (полнота и последовательность ответа на вопрос) – 0-5 баллов; - демонстрация умения анализировать материал, обобщать информацию – 0-2 балла; - соблюдение норм литературной речи; использование профессиональной лексики – 0-3 балла. <p>Отчёта по практике:</p> <ul style="list-style-type: none"> - соответствие структуры и содержания отчёта требованиям (0-4 балла) - оформление отчёта по практике (0-3 балла) в соответствии с требованиями; - соответствие выполненных работ индивидуальному заданию (0-3 балла). <p>Характеристика с места практики и аттестационный лист</p> <ul style="list-style-type: none"> - наличие положительной характеристики с места практики - 2 балла; - аттестационный лист с указанием оценки – 0-5 баллов. <p>Критерии оценки: 14-27 баллов (50-100%) - оценка «зачтено» 0-13 баллов (0-49%) - оценка «не зачтено».</p> |
| <p>зачёт по профессиональному модулю:</p> | | | | |

| | | | | |
|---------------------------|--|-------------------------|--|--|
| Теоретический вопрос | Индивидуальная деятельность обучающегося по концентрированному выражению накопленного знания, обеспечивает возможность одновременной работы всем обучающимся за фиксированное время по однотипным заданиям, что позволяет преподавателю оценить всех обучающихся. Средство проверки умений применять полученные знания для решения задач определенного типа по теме или разделу. | Количество вопросов - 1 | КОС* - Комплект теоретических вопросов | «зачтено» - обучающийся продемонстрировал опыт практической деятельности, умения и знания, являющиеся результатами освоения компетенций по профессиональному модулю (базовый, углубленный, продвинутый показатель); «не зачтено» - обучающийся продемонстрировал опыт практической деятельности, умения и знания, являющиеся результатами освоения компетенций по профессиональному модулю (недостаточный показатель, не соответствующий базовому). |
| Практическое задание | Задание, в котором обучающемуся предлагают выполнить реальную профессионально-ориентированную задачу | Количество заданий - 1 | КОС* - Комплект практических заданий | «зачтено» - обучающийся продемонстрировал опыт практической деятельности, умения и знания, являющиеся результатами освоения компетенций по профессиональному модулю (базовый, углубленный, продвинутый показатель); «не зачтено» - обучающийся продемонстрировал опыт практической деятельности, умения и знания, являющиеся результатами освоения компетенций по профессиональному модулю (недостаточный показатель, не соответствующий базовому). |
| Квалификационный экзамен: | | | | |
| Теоретическая часть | Индивидуальная деятельность обучающегося по концентрированному выражению накопленного знания, обеспечивает возможность одновременной работы всем обучающимся за фиксированное время по однотипным заданиям, что позволяет преподавателю оценить всех обучающихся. Средство проверки умений применять полученные знания для решения задач определенного ти- | Количество вопросов - 1 | КОС* - Комплект теоретических вопросов | Полнота ответа, логичность изложения материала, использование профессиональной лексики (всего 3 балла): 3 балла – оценка «отлично» 2 балла – оценка «хорошо» 1 балл – оценка «удовлетворительно» 0 баллов – оценка «неудовлетворительно». |

| | | | | |
|----------------------|--|------------------------|------------------------|--|
| | па по теме или разделу. | | | |
| Практическое задание | Задание, в котором обучающемуся предлагают выполнить реальную профессионально-ориентированную задачу | Количество заданий - 1 | КОС*- Комплект заданий | Выполнение работ по оформлению документов на перевозку груза и багажа. За каждый показатель 1 балл, всего 3 балла: оценка «отлично», если обучающийся выполнил работу на 3 балла; оценка «хорошо», если обучающийся выполнил работу на 2 балла; оценка «удовлетворительно», если обучающийся выполнил работу на 1 балл; оценка «неудовлетворительно», если обучающийся выполнил работу на 0 баллов. |

Для осуществления промежуточной аттестации обучающихся используется комплект оценочных средств по профессиональному модулю.

Контроль и оценка результатов освоения профессионального модуля

| Код и наименование компетенций, формируемых в рамках модуля | Результаты обучения (освоенные умения, усвоенные знания) | Формы и методы текущего контроля, промежуточной аттестации и оценки результатов обучения |
|---|---|--|
| 1 | 2 | 3 |
| Опыт практической деятельности: | | |
| ОК 1-9, ПК 1.1-1.3; ПК-2.1-2.2; ПК 3.1-3.3 | - обработки перевозочных документов с помощью компьютерных технологий; - оформления документов на перевозку груза и багажа; - организации операций по приему и выдаче грузов и багажа, перевозимых автомобильным транспортом, и передачи их на другие виды транспорта. | Практическое задание, тестирование, зачет по МДК, зачет по производственной практике, квалификационный экзамен |
| Освоенные умения: | | |
| ОК 1-9, ПК 1.1-1.3; ПК-2.1-2.2; ПК 3.1-3.3 | - вести процесс обработки перевозочных и проездных документов; - оформлять и продавать пассажирам проездные и перевозочные документы на автомобильном транспорте вручную и с использованием билетопечатающих машин и аппаратов; - обеспечивать выполнение заявок на билеты, в том числе заявок от организаций и учреждений на групповые перевозки пассажиров; - оформлять и проверять документы по приему, погрузке, выдаче грузов и багажа; - организовывать грузовые и коммерческие операции по приему, перевозке, хранению и выдаче грузов и багажа; - оформлять сопроводительные документы; - регистрировать и кодировать перевозочные и проездные документы с помощью видеотерминалов и компьютеров. | Практическое задание, зачет по производственной практике, квалификационный экзамен |
| Усвоенные знания: | | |
| ОК 1-9, ПК 1.1-1.3; ПК-2.1-2.2; ПК 3.1-3.3 | - правила перевозки пассажиров и грузов; - технологию обработки проездных и перевозочных документов; - порядок подготовки отчетной документации для государственных служб; - правила перевозок пассажиров и багажа на автомобильном транспорте. | Практическое задание, тестирование, зачет по МДК, зачет по учебной практике, зачет по профессиональному модулю |

7. ПЕРЕЧЕНЬ ОСНОВНОЙ И ДОПОЛНИТЕЛЬНОЙ УЧЕБНОЙ ЛИТЕРАТУРЫ, НЕОБХОДИМОЙ ДЛЯ ОСВОЕНИЯ ПРОФЕССИОНАЛЬНОГО МОДУЛЯ

7.1. Основная литература

| № п/п | Наименование | Кол-во экз. |
|-------|---|-------------|
| 1 | Перевозка грузов автомобильным транспортом. Общие правила. Постановление Правительства РФ от 15 апреля 2011 г. | Эл. ресурс |
| 2 | Нормы расхода топлив и смазочных материалов на автомобильном транспорте от 14.03.08 № АМ-23-р. Эл. адрес: http://mvf.klerk.ru/spr/spr87.htm | Эл. ресурс |
| 3 | Нормативы расхода по данным заводов изготовителя автомобилей топлив могут снижаться с учетом конкретных условий эксплуатации (интернет ресурсы). | Эл. ресурс |

7.2. Дополнительная литература

| № п/п | Наименование | Кол-во экз. |
|-------|---|-------------|
| 1 | Единая тарифно-статистическая номенклатура грузов. Онлайн-справочник | Эл. ресурс |
| 2 | "ОК 015-94 (МК 002-97). Общероссийский классификатор единиц измерения" (утв. Постановлением Госстандарта России от 26.12.1994 N 366) (ред. от 01.06.2018) | Эл. ресурс |

7.3. Справочно-библиографические и периодические издания

«Инновации транспорта»
«Транспортные системы и технологии»
International Journal of Advanced Studies (Международный журнал перспективных исследований)
ГОСТы, СНИПы, Техническая документация <http://www.biggest.ru/>

7.4. Нормативные правовые акты

1. «Устав автомобильного транспорта и городского наземного электрического транспорта» от 08.11.2007 № 259-ФЗ. Режим доступа: ИПС «КонсультантПлюс».
2. Гражданский Кодекс Российской Федерации 2018 – 2017. Режим доступа: ИПС «КонсультантПлюс».
3. Трудовой кодекс РФ [Электронный ресурс]: Федеральный закон от 30.12.2001 № 197-ФЗ (с доп. и изм.). Режим доступа: ИПС «КонсультантПлюс».

8. ПЕРЕЧЕНЬ РЕСУРСОВ ИНФОРМАЦИОННО - ТЕЛЕКОММУНИКАЦИОННОЙ СЕТИ «ИНТЕРНЕТ», НЕОБХОДИМЫХ ДЛЯ ОСВОЕНИЯ ПРОФЕССИОНАЛЬНОГО МОДУЛЯ, ПРОФЕССИОНАЛЬНЫЕ БАЗЫ ДАННЫХ

1. Электронный каталог УГГУ:
в интернете http://109.200.102.42/cgi-bin/irbis64r_15/cgiirbis_64.exe?LNG=&C21COM=F&I21DBN=GORN&P21DBN=GORN
2. Электронно-библиотечная система образовательных и просветительских изданий: [электронный ресурс]. – URL <http://www.iqlib.ru>
3. Российское образование. Федеральный портал: [электронный ресурс]. – Поисковые системы www: Rambler, Mail, Yandex, Google и др.
4. Федеральный портал «Единое окно доступа к образовательным ресурсам»

<http://window.edu.ru/window> и <http://window.edu.ru/window/catalog>.

5. Федеральный центр информационно-образовательных ресурсов – <http://fcior.edu.ru/>.

6. Федеральное хранилище «Единая коллекция цифровых образовательных ресурсов» – <http://school-collection.edu.ru/>.

7. Библиотекарь.Ру – электронная библиотека – <http://www.bibliotekar.ru>.

8. Информационный портал по логистике, транспорту и таможне – www.logistic.ru.

E-library: электронная научная библиотека- <https://elibrary.ru>

ИПС «КонсультантПлюс»

9. МЕТОДИЧЕСКИЕ УКАЗАНИЯ ДЛЯ ОБУЧАЮЩИХСЯ ПО ОСВОЕНИЮ ПРОФЕССИОНАЛЬНОГО МОДУЛЯ

Алгоритм работы студентов для качественного освоения профессионального модуля включает в себя следующие действия:

1. Изучение рабочей программы профессионального модуля, что позволит правильно сориентироваться в системе требований, предъявляемых к студенту со стороны преподавателя.

2. Посещение и конспектирование лекций.

3. Обязательная подготовка к практическим занятиям.

4. Изучение основной и дополнительной литературы, нормативных правовых актов, интернет-источников.

5. Выполнение всех видов самостоятельной работы.

10. ПЕРЕЧЕНЬ ПРОГРАММНОГО ОБЕСПЕЧЕНИЯ, ИСПОЛЬЗУЕМОГО ПРИ ОСУЩЕСТВЛЕНИИ ОБРАЗОВАТЕЛЬНОГО ПРОЦЕССА ПО ПРОФЕССИОНАЛЬНОМУ МОДУЛЮ

1. Microsoft Office Professional 2019;

2. Internet Explorer

3. Bitdefender Internet Security

4. Kaspersky Internet Security

5. Bitdefender Antivirus Free Edition

6. BullGuard Internet Security

7. Norton Security Deluxe

8. Умная Логистика

9. КиберЛог

10. Департамент логистики

11. ЯКурьер

12. Мегалогист

13. АвтоПеревозки

14. 4logist

15. Грузоплан

16. NovaTrans

17. АвтоПлан

11. ОПИСАНИЕ МАТЕРИАЛЬНО-ТЕХНИЧЕСКОЙ БАЗЫ, НЕОБХОДИМОЙ ДЛЯ ОСУЩЕСТВЛЕНИЯ ОБРАЗОВАТЕЛЬНОГО ПРОЦЕССА ПО ПРОФЕССИОНАЛЬНОМУ МОДУЛЮ

Реализация профессионального модуля предполагает наличие

- учебных аудиторий для проведения лекций;

- учебных аудиторий для проведения практических занятий;
- учебных аудиторий для групповых и индивидуальных консультаций;
- учебных аудиторий для текущего контроля и промежуточной аттестации,
- аудиторий (помещения) для самостоятельной работы;
- лабораторий (ауд. 5203, 5205, 5206, 7001, 2028);
- мастерских (ауд. 2026, 2025).

Эксперты:

Начальник бюро серийного производства
ОАО «Уралтрансмаш»



С. Ю. Брозовский

ЛИСТ ИЗМЕНЕНИЙ РАБОЧЕЙ ПРОГРАММЫ ПРОФЕССИОНАЛЬНОГО МОДУЛЯ

1. Раздел 6 после таблицы дополнить следующими абзацами:

При реализации профессионального модуля используется балльно-рейтинговая система оценки учебной деятельности в соответствии с Положением о балльно-рейтинговой системе оценки учебной деятельности (учебном рейтинге) обучающихся в ФГБОУ ВО «Уральский государственный горный университет» (СМК ОД.Пл.04-06.222-2021).

Распределение баллов в рамках текущего рейтинга и рейтинга промежуточной аттестации по профессиональному модулю представлены в комплекте оценочных средств по профессиональному модулю.

Полученные значения учебного рейтинга обучающихся в баллах переводятся в оценки, выставляемые по следующей шкале:

| Количество баллов | Отметка за экзамен/ зачёт с оценкой | Отметка о зачёте |
|-------------------|-------------------------------------|------------------|
| 80-100 | Отлично | Зачтено |
| 65-79 | Хорошо | |
| 50-64 | Удовлетворительно | |
| 0-49 | Неудовлетворительно | Не зачтено |

2. Рабочая программа актуализирована в части разделов:

- Перечень основной и дополнительной учебной литературы, необходимой для освоения профессионального модуля
- Перечень ресурсов информационно - телекоммуникационной сети «интернет», необходимых для освоения профессионального модуля
- Перечень программного обеспечения, используемого при осуществлении образовательного процесса по профессиональному модулю

Одобрено на заседании кафедры ГМК. Протокол от «23» июня 2021 № 10.

И. о. заведующего кафедрой



Ю. А. Лагунова
И.О. Фамилия